



# Český telekomunikační úřad

se sídlem Sokolovská 219, Praha 9

poštovní přihrádka 02, 225 02 Praha 025

Praha 16. října 2008

Čj. 88 175/2008-609

Český telekomunikační úřad (dále jen „Úřad“) jako příslušný orgán státní správy podle § 108 odst. 1 písm. b) zákona č. 127/2005 Sb., o elektronických komunikacích a o změně některých souvisejících zákonů (zákon o elektronických komunikacích), ve znění pozdějších předpisů (dále jen „Zákon“) a zákona č. 500/2004 Sb., správní řád, na základě výsledků veřejné konzultace uskutečněné podle § 130 a konzultace podle § 131 Zákona, rozhodnutí Rady Úřadu podle § 107 odst. 8 písm. b) bod 2 a k provedení § 51 Zákona vydává opatřením obecné povahy

## **analýzu trhu č. A/5/10.2008-13,**

**trh č. 5 – velkoobchodní širokopásmový přístup v sítích elektronických komunikací.**

### **Článek 1**

#### **Výsledky analýzy relevantního trhu**

(1) Úřad analyzoval relevantní trh č. 5 – velkoobchodní širokopásmový přístup v sítích elektronických komunikací<sup>1)</sup> (dále jen „relevantní trh“).

(2) Na základě analýzy Úřad konstatuje, že relevantní trh není efektivně konkurenčním trhem, neboť na něm působí podnik s významnou tržní silou a nápravná opatření vnitrostátního práva nebo práva Evropských společenství v oblasti hospodářské soutěže nepostačují k řešení daného problému.

### **Článek 2**

#### **Návrh na stanovení podniku s významnou tržní silou**

Na základě analýzy relevantního trhu Úřad navrhuje stanovit podnikem s významnou tržní silou na tomto trhu společnost Telefonica O2 Czech Republic, a.s., se sídlem Za Brumlovkou 266/2, Praha 4, IČ: 60193336.

### **Článek 3**

#### **Návrh povinností, které Úřad hodlá uložit za účelem nápravy**

(1) Úřad navrhuje uložit podniku s významnou tržní silou podle čl. 2 povinnosti podle jednotlivých písmen § 51 odst. 3 Zákona, a souvisejících opatření obecné povahy:

a) průhlednosti podle § 82 Zákona, zejména

i) uveřejnit referenční nabídku přístupu (včetně popisu příslušných nabídek, smluvních podmínek a cen),

<sup>1)</sup> Opatření obecné povahy č. OOP/1/02.2008-2, kterým se stanoví relevantní trhy v oboru elektronických informací, včetně kritérií pro hodnocení významné tržní síly (dále jen „Opatření“)

- ii) uveřejňovat informace týkající se přístupu k síti (včetně účetních informací, smluvních podmínek, technických specifikací, síťových charakteristik a cen),
- b) nediskriminace podle § 81 Zákona, zejména
  - i) uplatňovat rovnocenné podmínky za rovnocenných okolností pro ostatní podnikatele,
  - ii) poskytovat ostatním podnikatelům služby a informace za stejných podmínek a ve stejné kvalitě, v jaké je poskytuje pro služby vlastní;
- c) oddělené evidence nákladů a výnosů podle § 86 Zákona, tak aby
  - i) při určování cen na maloobchodní i velkoobchodní úrovni bylo prokazatelné, že nedochází k neodůvodněnému křížovému financování,
  - ii) byly k dispozici podklady pro ověření nákladů a výnosů za jednotlivé služby;
- d) přístupu k specifickým síťovým prvkům a přiřazeným prostředkům podle § 84 Zákona, zejména
  - i) povinnost vyhovět přiměřeným požadavkům jiného podnikatele na využívání a přístup k jeho specifickým síťovým prvkům,
  - ii) Úřad stanoví k těmto povinnostem technické, provozní a další podmínky zajišťující spravedlnost, proporcionalitu a včasnost;
- e) nenavrhuje se;
- f) nenavrhuje se;
- g) nenavrhuje se.

#### Článek 4

##### **Uplatnění regulace cen**

Analýza neprokázala, že na trhu dochází k uplatňování nepřiměřeně vysokých nebo nepřiměřeně nízkých cen v neprospěch koncových uživatelů. Úřad proto nenavrhuje regulaci cen.

#### Článek 5

##### **Účinnost**

Toto opatření obecné povahy nabývá účinnosti patnáctým dnem ode dne uveřejnění v Telekomunikačním věstníku.

## Odůvodnění

### Část A

Úřad podle § 51 až 53 Zákona provedl analýzu relevantního trhu č. 5 – velkoobchodní širokopásmový přístup v sítích elektronických komunikací. Relevantní trh je vymezen a definován v souladu s doporučením Komise Evropských společenství o relevantních trzích produktů a služeb ze dne 17. prosince 2007 (2007/879/ES).

### Část B – Metodika definování relevantních trhů, analýzy relevantních trhů, posouzení významné tržní síly a určení nápravných opatření v oblasti elektronických komunikací v České republice (dále „Metodika“)

#### 1. Východiska Metodiky

##### 1.1 Legislativní rámec

Úřad provádí analýzu relevantních trhů v oboru elektronických komunikací v souladu

##### a) s platnými právními předpisy České republiky pro oblast elektronických komunikací:

- Zákon č. 127/2005 Sb., o elektronických komunikacích a o změně některých souvisejících zákonů (zákon o elektronických komunikacích), ve znění pozdějších předpisů
- Vyhláška č. 430/2005 Sb., kterou se stanoví kritéria pro posuzování, zda má více subjektů společnou významnou tržní sílu na relevantním trhu elektronických komunikací (dále jen „Vyhláška“)
- Opatření obecné povahy č. OOP/1/02.2008-2, kterým se stanoví relevantní trhy v oboru elektronických informací, včetně kritérií pro hodnocení významné tržní síly

##### b) s předpisy regulačního rámce EU pro oblast elektronických komunikací:

- Směrnice Evropského parlamentu a Rady 2002/21/ES o společném předpisovém rámci pro sítě a služby elektronických komunikací („rámcová směrnice“)
- Směrnice Evropského parlamentu a Rady 2002/20/ES o oprávnění pro sítě a služby elektronických komunikací („autorizační směrnice“)
- Směrnice Evropského parlamentu a Rady 2002/22/ES o univerzální službě a právech uživatelů týkajících se sítí a služeb elektronických komunikací („směrnice o univerzální službě“)
- Směrnice Evropského parlamentu a Rady 2002/19/ES o přístupu k sítím elektronických komunikací a přiřazeným zařízením a o jejich vzájemném propojení („přístupová směrnice“)
- Směrnice Evropského parlamentu a Rady 2002/58/ES o zpracování osobních údajů a ochraně soukromí v odvětví elektronických komunikací („Směrnice o soukromí a elektronických komunikacích“)

- Směrnice Komise 2002/77/ES o hospodářské soutěži na trzích sítí a služeb elektronických komunikací

### **c) s ostatními příslušnými dokumenty Evropské komise:**

- Doporučení Komise o oznámeních, časových omezeních a konzultacích uvedených v článku 7, Směrnice 2002/21/EC Evropského parlamentu a rady ze dne 7. března 2002 o společném regulačním rámci pro sítě a služby elektronických komunikací (C(2003)2647 finální)
- Doporučení Komise o relevantních trzích produktů a služeb v odvětví elektronických komunikací, které připadají v úvahu pro regulaci ex ante v souladu se směrnicí Evropského parlamentu a Rady 2002/21/ES o společném předpisovém rámci pro sítě a služby elektronických komunikací (2007/879/ES) ze dne 17. prosince 2007 („Doporučení o relevantních trzích“)
- Vysvětlující memorandum týkající se doporučení Komise o příslušných trzích produktů a služeb v odvětví elektronických komunikací náchylné k regulaci ex ante v souladu se směrnicí Evropského parlamentu a Rady 2002/21/ES o společném předpisovém rámci pro sítě a služby elektronických komunikací (C(2007)5406)
- Seznam standardů a/nebo specifikací pro sítě a služby elektronických komunikací a přidružených zařízení a služeb (OJ C331, str. 32) ze dne 31. prosince 2002
- Pokyny Komise týkající se analýzy trhů a stanovení významné tržní síly v souladu s regulačním rámcem EU pro sítě a služby elektronických komunikací (2002/C 165/03) ze dne 11. července 2002).

## **1.2 Základní etapy analýzy relevantních trhů**

Proces analýzy relevantních trhů probíhá ve třech etapách:

### **a) definování relevantního trhu**

Východiskem procesu definování relevantního trhu je stanovení jednotlivých relevantních trhů elektronických komunikací v Opatření. Při definování každého relevantního trhu jej Úřad vymezuje z hlediska věcného, územního a časového.

### **b) vlastní analýza relevantního trhu**

Cílem analýzy takto vymezeného relevantního trhu je stanovení, zda je trh efektivně konkurenční nebo zda lze důvodně předpokládat, že se v přiměřeném časovém období konkurenčním trhem stane. V případě, že Úřad neshledá na základě výsledků analýzy trh efektivně konkurenčním a pokud nelze důvodně očekávat, že se jím v přiměřeném časovém období stane, Úřad stanoví subjekt (y) s významnou tržní silou na daném relevantním trhu.

Stanovení subjektu s významnou tržní silou Úřad provede na základě zkoumání kritérií, která jsou uvedena v Opatření.

Analýza trhu se zaměřením na určení subjektů s významnou tržní silou je východiskem při rozhodování o uplatnění, popřípadě zrušení regulačních opatření. Úřad zohledňuje současnou situaci na trhu a předpokládaný budoucí vývoj relevantního trhu ve vymezeném časovém horizontu.

### **c) návrh povinností a zákazů (dále jen „nápravná opatření“)**

Úřad v souladu s ustanoveními § 51 odst. 3, 4 a 9 Zákona navrhne jednu nebo zároveň několik povinností podniku (podnikům) s významnou tržní silou, a to jako prevenci, popř. za účelem zlepšení konkurenčního prostředí.

Úřad při návrhu povinností sleduje zejména tyto celkové zásadní cíle regulačního rámce EU:

- a) prosazování hospodářské soutěže,
- b) přispění k rozvoji vnitřního trhu,
- c) prosazování zájmů koncových uživatelů.

Proces volby nápravných opatření tvoří na sebe navazující etapy:

- a) analyzování cílů ex ante regulace,
- b) volba vhodných nápravných opatření odpovídajících těmto cílům,
- c) návrh a konkretizace parametrů nápravných opatření.

### **1.3 Zdroje informací**

Při analýze relevantních trhů Úřad využívá informace a data získaná od subjektů trhu jejich vyžádáním (dotazníky), informace z vlastního/zprostředkovaného průzkumu a z veřejně dostupných zdrojů.

## **2. Metodika**

Metodika stanoví postupy a metody uplatňované v jednotlivých etapách provádění analýzy relevantních trhů (viz bod 1.2). Tyto postupy a metody se použijí při analýze relevantního trhu v rozsahu přiměřeném jeho povaze, přičemž zdůvodnění tohoto rozsahu je součástí analýzy každého relevantního trhu.

### **2.1 Definování relevantního trhu**

Relevantní trhy určené pro regulaci ex ante v oblasti elektronických komunikací jsou trhy stanovené Opatřením.

Relevantním trhem je trh produktů a služeb, které jsou z hlediska charakteristiky, ceny a zamýšleného použití shodné, porovnatelné nebo vzájemně zastupitelné, a to na území, na němž jsou soutěžní podmínky dostatečně homogenní a zřetelně odlišitelné od sousedících území.

S ohledem na očekávaný budoucí vývoj a v souladu se zásadami práva na ochranu hospodářské soutěže Úřad při definování jednotlivých relevantních trhů pro účely ex ante regulace provádí jejich vymezení z hlediska věcného, územního a časového.

#### **2.1.1 Věcné vymezení**

Věcné vymezení relevantního trhu znamená popis produktů a služeb, které tvoří trh. Produktovým trhem se rozumí skupina produktů a služeb, které jsou vzájemně zaměnitelné či zastupitelné, co se týče jejich vlastností a struktury nabídky a poptávky.

Úřad analyzuje produkty a služby (včetně dílčích služeb, které jsou dosažitelné v rámci dané služby) na základě jejich základních charakteristik, cen, technických parametrů a podmínek jejich typického využívání.

#### **2.1.1.1 Zkoumání zastupitelnosti na straně poptávky**

K určení možných náhrad na straně poptávky Úřad vypracuje seznam potenciálních produktů a služeb, které mohou být z hlediska maloobchodního nebo velkoobchodního uživatele vzájemně zaměnitelné a mohou být nahrazeny v případě zvýšení cen nebo v případě jiných změn konkurenčních podmínek.

K posouzení zastupitelnosti na straně poptávky Úřad:

- a) definuje funkčnost služby s ohledem na koncového uživatele,
- b) identifikuje možné substituty na straně poptávky (maloobchodní nebo velkoobchodní),
- c) vyhodnotí substituty na základě konkrétních kritérií, jimiž jsou zejména zamýšlené využití služby, křížová elasticita cen (citlivost poptávky po určité službě na změnu ceny jiné služby) a ceny.

#### **2.1.1.2 Zkoumání zastupitelnosti na straně nabídky**

K zastupitelnosti na straně nabídky dochází ve chvíli, kdy poskytovatel služeb převede své zdroje na poskytování cílové služby, tj. i takové služby, která představuje alternativu z hlediska poptávky. Takové převedení zdrojů může omezit tvorbu cen stávajících poskytovatelů služby, neboť jejich prostor pro zvyšování cen je omezen možnou dostupností konkurenční služby. Aby náhrada na straně nabídky byla proveditelná, je třeba, aby bylo možno realizovat přechod schůdným způsobem, za relativně nízké náklady a v krátkém časovém horizontu.

Úřad rozlišuje mezi zastupitelností na straně nabídky a zcela novým vstupem na trh podléhajícím všem bariérám vstupu.

Úřad se při určení zastupitelnosti na straně nabídky zabývá zejména:

##### **a) zkoumáním funkční a technické zastupitelnosti**

V tomto případě Úřad zejména zkoumá technické možnosti a kapacitu sítí poskytovatelů, náklady spojené s „přepnutím“ (včetně nákladů příležitosti) a časové možnosti „přepnutí“. Úřad v této souvislosti dále zkoumá potenciální investiční možnosti včetně překážek k investování na trhu.

##### **b) určením náhradních poskytovatelů**

Tento krok je zaměřený na určení náhradních poskytovatelů služby, tj. soutěžitelů, kteří aktuálně působí na zkoumaném trhu a souvisejících trzích a těch, kteří mají potenciál se takovými soutěžiteli stát a kteří by mohli – za přiměřené náklady a během přiměřené doby – poskytovat služby nahrazující stávající služby.

Důležitým východiskem pro tento krok je určení infrastruktury sítě, která by mohla být použita k poskytování služby nebo zajištění velkoobchodních vstupů do této služby.

##### **c) zkoumáním regulačních faktorů ovlivňujících zastupitelnost**

Úřad zejména zkoumá existenci a povahu regulačních opatření omezujících poskytování dané služby ze strany provozovatelů jiných služeb, případně zkoumá zákonné povinnosti týkající se této služby (např. univerzální služba, požadavek na kvalitu služeb), které mohou znemožnit či omezit využití kapacity infrastruktury.

d) zkoumáním dalších faktorů

K posouzení zastupitelnosti na straně nabídky Úřad zohledňuje i další kritéria, jimiž se řídí především efektivnost a včasnost realizace substituce na straně nabídky na různých trzích.

### **2.1.1.3 Hypotetický monopolistický test**

V případech, kde je to účelné, využíje Úřad jako nástroj pro analýzu zastupitelnosti na straně poptávky a nabídky hypotetický monopolistický test. Při provádění testu Úřad zvažuje reakci na malé (5 – 10 %), ale významné trvalé zvýšení ceny, provedené hypotetickým monopolním poskytovatelem příslušné služby takto:

- pokud by relativní zvýšení ceny způsobilo, že by mnoho spotřebitelů uspokojilo své potřeby přechodem na jinou, náhradní službu, místo aby platili navýšenou cenu, Úřad považuje náhradní službu za součást stejného trhu, a současně,
- pokud by relativní zvýšení ceny způsobilo, že by kritické množství poskytovatelů podobných služeb přesunulo své zdroje na poskytování substituční služby, Úřad považuje tyto služby (v závislosti na dalších faktorech) za součást stejného trhu.

### **2.1.2 Územní vymezení**

Územním vymezením relevantního trhu se rozumí území (geografický trh), na němž dotčené subjekty vystupují na straně nabídky a poptávky daného produktu, přičemž jsou na daném území soutěžní podmínky dostatečně podobné a jsou odlišitelné od soutěžních podmínek na jiném území.

Při územním vymezení trhu Úřad zohledňuje národní trh a pouze v případech, kdy konkrétní kritéria indikují odlišné (obvykle menší) geografické trhy, zvažuje vymezení jiných geografických trhů.

### **2.1.3 Časové vymezení**

Relevantní časový rámec může být pro různé trhy odlišný. Základem pro stanovení časového rámce je vymezení provedené Zákonem, který vymezuje toto období na dobu 1 až 3 let. Úřad časově vymezuje jednotlivé trhy v závislosti na současné situaci na trhu a zejména na jeho očekávané dynamice vývoje.

## **2.2 Analýza relevantního trhu**

Účelem analýzy relevantních trhů je zjištění, zda trh je efektivně konkurenční) nebo zda lze důvodně předpokládat, že se v přiměřeném časovém horizontu efektivně konkurenčním stane. Pokud Úřad analýzou doloží, že na relevantním trhu existuje podnik s významnou tržní silou, zkoumá problémy, které by nastaly nebo mohly nastat v případě, že by podnik s významnou tržní silou jednal ve svém vlastním zájmu a nezávisle na zájmech svých zákazníků i na konkurenčních omezeních představovaných ostatními podnikateli na trhu.

Efektivně konkurenčním trhem není trh, na němž působí jeden nebo více podniků s významnou tržní silou a kde nápravná opatření vnitrostátního práva nebo práva Evropských společenství v oblasti hospodářské soutěže nepostačují k řešení daného problému.

Proto Úřad provede analýzu trhu s cílem zjistit:

- a) zda-li některý podnik na trhu takovou významnou tržní silou nedisponuje,
- b) zda problémy identifikované při určení existence významné tržní síly jsou řešitelné na základě nápravných opatření v oblasti hospodářské soutěže.

V případě, že Úřad dojde touto analýzou relevantního trhu k závěru, že trh není efektivně konkurenční, navrhne příslušné nápravné opatření pro ty soutěžitele, jejichž významná tržní síla vedla k nálezu neexistence efektivně konkurenčního trhu.

Úřad, pokud zjistí na základě analýzy relevantního trhu, že tento trh je efektivně konkurenční, rozhodne o zrušení uložených povinností.

Úřad při zkoumání tržních charakteristik vychází zejména z posouzení současné situace a z odhadu očekávaného vývoje. Tyto činnosti jsou prováděny výhledově od doby první analýzy do doby příští analýzy relevantního trhu.

### **2.2.1 Posouzení významné tržní síly**

Pro posouzení existence významné tržní síly na relevantním trhu Úřad využívá ekonomických kritérií, která jsou uvedena v Opatření a ve Vyhlášce. Kritéria jsou posuzována z hlediska očekávaného/předpokládaného vývoje a současných podmínek panujících na daném trhu.

Úřad prokazuje existenci významné tržní síly na základě kombinace těchto kritérií, která však při samostatném posouzení nemusejí být vždy zcela určující.

Úřad při svém hodnocení použije kritéria vhodná pro daný relevantní trh, jejichž výčet je uveden v Opatření, ve Vyhlášce a popřípadě v příslušné judikatuře.

Úřad posuzuje každý trh individuálně, t.j. pro každý případ může stanovit váhy kritérií nezávisle na vahách stanovených pro jiný trh. Toto odůvodní.

Při posuzování existence významné tržní síly Úřad bere v úvahu i případnou existenci stávajících nápravných prostředků.

#### **2.2.1.1 Zkoumání samostatné významné tržní síly**

Posuzování samostatné významné tržní síly provádí Úřad zejména s přihlédnutím k těmto základním skupinám kritérií/charakteristik:

- tržní podíl,
- kritéria zaměřená na charakteristiku podniku,
- kritéria související s charakteristikou zákazníků,
- kritéria související s charakteristikou konkurence na relevantním trhu.



## **Tržní podíl**

### **a) velikost tržního podílu**

Tržní podíl je klíčovým indikátorem síly soutěžitele na trhu. i přes značnou váhu tohoto kritéria na posouzení významné tržní síly jsou i při relativně vysokém tržním podílu posuzována ještě další kritéria, která však nemusí mít samostatně určující charakter/váhu.

Úřad při posuzování významné tržní síly vychází z evropského soutěžního práva a přihlíží k velikosti tržního podílu následujícím způsobem:

- Je-li tržní podíl subjektu nižší než 25 %, není pravděpodobné, že by měl subjekt významnou tržní sílu; to může nastat pouze v případě, že Úřad zkoumáním ostatních kritérií shledá velmi silnou podporu existence významné tržní síly.
- Je-li výše tržního podílu subjektu v rozmezí 25 % až 40 %, je možné, že zkoumaný subjekt má významnou tržní sílu.
- Je-li tržní podíl subjektu vyšší než 40 %, je předpoklad existence významné tržní síly.
- Je-li tržní podíl subjektu vyšší než 50 %, jde o silný indikátor existence významné tržní síly.
- Je-li tržní podíl 75 % a více, jedná se o významnou tržní sílu. Velikost významného tržního podílu již sama o sobě svědčí o existenci významné tržní síly, a proto se další kritéria nepodrobují analýze.

K měření tržního podílu je používáno více měřítek povahy finanční i výkonové, které vycházejí z charakteristiky trhu.

### **b) vývoj tržního podílu v čase**

Při zkoumání podílů na trhu Úřad bere v úvahu zejména směr a rychlost změn, ke kterým z hlediska podílu dochází. Úřad přihlíží k vývoji tržního podílu následovně:

- vysoký tržní podíl, který je během doby stabilní, silně naznačuje existenci samostatné významné tržní síly, zejména je-li pravděpodobné, že se situace nezmění,
- klesající tržní podíl může svědčit o zvyšující se soutěživosti na trhu, avšak nevyklučuje existenci samostatné významné tržní síly,
- nestálá velikost tržního podílu může naznačovat neexistenci samostatné významné tržní síly.

## **Kritéria zaměřená na charakteristiku podniku**

V souvislosti s charakteristikou podniku Úřad zvažuje zejména tato kritéria:

### **a) celková velikost podniku**

Posouzení velikosti podnikatelského subjektu je založeno na komplexním hodnocení jeho majetkové, finanční a výnosové situace a perspektivách vývoje.

### **b) kontrola infrastruktury nesnadno duplikovatelné**

Ovládnutí infrastruktury, která není dostupná konkurenčním provozovatelům, přispívá k dominanci. Při posouzení ovládnutí infrastruktury Úřad zejména zvažuje, zda je infrastruktura neduplikovatelná, nebo jen těžko duplikovatelná.

Ovládnutí může být realizováno různými způsoby, například prostřednictvím vlastnických práv (části nebo celé infrastruktury), užíváním nebo existencí přímého případně nepřímého vlivu na infrastrukturu.

### **c) technologická výhoda nebo převaha**

Přednostní popřípadě výlučný přístup k vyspělým technologiím naznačuje dominanci. Toto kritérium Úřad považuje za velmi směrodatné, protože při poskytování služeb v rámci trhu elektronických komunikací se používají velmi složité technologie.

Úřad dále přihlíží k faktorům/skutečnostem, které význam tohoto kritéria při posuzování existence významné tržní síly snižují, zejména jsou to:

- požadavky na vzájemnou provozuschopnost a propojitelnost, zahrnuté v řadě mezinárodních úmluv a dohod, vedou k tomu, že v praxi komunikační technologie vykazují vysokou míru standardizace,
- trhy pro tyto technologie (tj. zařízení, včetně software) jsou většinou otevřené,
- příslušné technologie, byť složité, jsou ve většině případů vyspělé a stabilní,
- Úřad usiluje o to, aby zabránil uplatňování nepřiměřených omezení na nově vznikajících trzích (kde je nejpravděpodobnější, že se uplatní technická inovace).

Úřad považuje za relevantní ukazatele při zkoumání technologického náskoku nebo převahy zejména údaje o investicích do výzkumu a vývoje – včetně nákladů na rozvoj nových služeb.

### **d) snadný nebo privilegovaný přístup ke kapitálovému trhu nebo finančním zdrojům**

Relativně snadný nebo přednostní přístup na kapitálové trhy nebo k jiným zdrojům kapitálu dává provozovatelům velkou výhodu. Tento přístup se v praxi projevuje v levnějších nákladech na financování investičních akcí, tj. nižšími WACC (v porovnání s konkurenty nebo potenciálními novými účastníky trhu) a může působit jako překážka vstupu na trh i jako zdroj zvýhodnění oproti stávajícím konkurentům.

Kritérium je směrodatné na trzích, kde je třeba realizovat nákladné investiční akce (což platí pro celou řadu relevantních trhů).

Z hlediska posouzení přístupu na kapitálové trhy či k jiným finančním zdrojům Úřad zkoumá zejména podíl daného operátora na trhu, vývoj jeho majetkových, finančních a výnosových ukazatelů, vlastnickou strukturu, podnikovou strategii a stabilitu managementu.

### **e) rozsah a rozmanitost produktů nebo služeb**

Nabízí-li jeden provozovatel v rámci jedné nabídky více služeb současně, Úřad přihlíží, zda i konkurenti jsou schopni nabízet stejný sortiment služeb.

### **f) úspory z rozsahu**

Úspory z rozsahu se vztahují k nižším jednotkovým nákladům výroby (a distribuce atd.) v důsledku výroby resp. poskytování velkého množství zboží nebo služeb. Tyto jsou také známy pod pojmem „rostoucí výnosy“ a mohou soutěžitelům umožnit jednat nezávisle na provozovatelích působících v menším rozsahu a bránit vstupu na trh potenciálním konkurentům, kteří by k účinné konkurenci potřebovali dosáhnout velkého „kritického objemu“.

Úspory z rozsahu umožní soutěžiteli získat v porovnání s méně významným konkurentem stejný zisk při nižší ceně pro zákazníka. u tohoto kritéria Úřad posuzuje spíše relativní výhody než absolutní úspory z rozsahu a velikosti, které samy o sobě nejsou ukazatelem významné tržní síly.

Výhody, které úspory z rozsahu přinášejí provozovateli, budou pravděpodobně trvat jen tak dlouho, než konkurenční provozovatel vybuduje stejně rozsáhlou nabídku. Proto Úřad porovnává tuto dobu s časovým rámcem stanoveným pro daný trh a určuje, zda je tato doba dostatečně dlouhá na to, aby se muselo toto kritérium brát v potaz.

Při hodnocení úspor z rozsahu Úřad zvažuje zejména faktory související s podílem na trhu a velikostí podnikatelského subjektu, existencí souboru služeb a strukturou nákladů.

#### **g) úspory ze sortimentu**

Úspory ze sortimentu znamenají nižší jednotkové náklady v důsledku výroby respektive poskytování širokého sortimentu zboží nebo služeb pomocí (částečně) sdílených zdrojů. To může soutěžiteli umožnit jednat nezávisle na provozovatelích, kteří nenabízejí podobně široký sortiment produktů nebo služeb.

Úspory ze sortimentu umožní soutěžiteli získat v porovnání s méně významným konkurentem stejný zisk při nižší ceně pro zákazníka.

Výhody, které úspory ze sortimentu přinášejí provozovateli, budou pravděpodobně trvat jen tak dlouho, než konkurenční provozovatel vybuduje stejně různorodou nabídku.

Pro posouzení úspor ze sortimentu Úřad zkoumá zejména faktory související s podílem na trhu a velikostí podnikatelského subjektu a s existencí souboru služeb.

#### **h) vertikální integrace**

Jestliže poskytovatel nabízí celou řadu produktů na různých úrovních celého tržního řetězce, tj. produkt nebo službu a zároveň jeho velkoobchodní vstupy, Úřad zkoumá, zda je soutěžitel schopen jednat nezávisle na svých konkurentech. Pro posouzení vertikální integrace Úřad zkoumá zejména vlastnické a řídicí vztahy poskytovatele/poskytovatelů působících na trhu a zda konkurenti jsou vertikálně integrovanému poskytovateli schopni konkurovat.

#### **i) rozvinutost prodejní a distribuční sítě**

Úřad zkoumá, zda rozvinuté prodejní a distribuční kanály soutěžitele působí jako překážka vstupu na trh a mohou mu umožnit jednání neomezené konkurenty, kteří tyto sítě nemají a pro které by bylo velmi těžké a nákladné je získat či vybudovat. V této souvislosti může Úřad zkoumat i další relevantní faktory, například schopnost soutěžitele rozvíjet a podporovat svou značku.

#### **j) ceny a ziskovost**

Soustavně vysoké ceny v porovnání s ostatními podnikateli mohou naznačovat existenci významné tržní síly. Úřad přitom zvažuje, zda vysoké ceny lze zdůvodnit inovační aktivitou či poskytováním různých výhod. Soustavně vyšší ziskovost může rovněž signalizovat existenci významné tržní síly.

#### **Kritéria související s charakteristikou zákazníků**

V souvislosti se zákazníky se zvažují zejména tato kritéria:

### **a) neexistující nebo slabá kompenzační síla na straně poptávky**

Podnikatel může získat nebo udržovat významnou tržní sílu, pokud jeho zákazníci nemají možnost přejít k jinému podnikateli.

Zákazníci mohou mít při nákupu služeb z různých důvodů slabou vyjednávací pozici. Projevuje se to nemožností, aby zákazník „pohrozil“ přechodem nebo skutečně přešel ke konkurenčním službám, což může poskytovateli umožnit jednat nezávisle na zákaznících i konkurentech.

Úřad posuzuje, zda kupní síla zákazníků je dostatečná pro omezení tržní síly poskytovatele.

### **b) náklady na přechod k jinému poskytovateli produktů**

Úřad zkoumá, zda relativní výše nákladů, které mohou vzniknout zákazníkovi při přechodu k jinému poskytovateli, umožňuje poskytovatelům jednat nezávisle na zákaznících, kteří tak mají omezenou schopnost využít služeb jiného poskytovatele.

### **c) překážky přechodu k jinému poskytovateli produktů**

Úřad dále posuzuje existenci i jiných překážek, které by mohly zákazníkovi v přechodu k jinému poskytovateli zabránit (např. existence dlouhodobých smluv).

### **Kritéria související s charakteristikou konkurence na relevantním trhu**

Soutěž na trhu se může vyvíjet k vyšší efektivitě, pokud jsou překážky pro vstup na trh a pro další růst na trhu nízké a pokud trvá situace možnosti potenciální konkurence vstoupit na trh.

V souvislosti s konkurencí Úřad zvažuje zejména tato kritéria:

- existence konkurence,
- existence potenciální konkurence,
- překážky pro vstup na trh,
- překážky prohlubování konkurence.

Neexistence konkurence, ani potenciální konkurence nebo nových účastníků trhu, i když může být způsobena i jinými faktory, je významným ukazatelem, že některý poskytovatel může mít významnou tržní sílu. Toto kritérium je úzce svázáno s překážkami vstupu na trh. Úřad v tomto případě zkoumá, zda lze během časového horizontu posouzení očekávat vstup nových účastníků na trh.

Úřad zvažuje i další překážky vstupu resp. růstu, zejména výhodný přístup k infrastruktuře a rádiovému spektru, strategické překážky jako diskriminační ceny stanovené zavedenými provozovateli, vertikální nebo horizontální pákový efekt na trh nebo utopené náklady.

#### **2.2.1.2 Zkoumání společné významné tržní síly**

Úřad konstatuje existenci společné významné tržní síly v případě, že dva nebo více soutěžitelů společně zaujmají dominantní postavení s tím, že mezi nimi neexistuje účinná hospodářská soutěž. To je možné na trhu, jehož struktura dovoluje vytvářet předpoklady ke koordinovaným účinkům na tento trh, a to i v případě, kdy mezi těmito subjekty nejsou

strukturální nebo jiné vazby. Koordinované jednání musí být reálně možné a během doby udržitelné.

### **Hlavní kritéria stanovení společné významné tržní síly:**

Kritéria pro stanovení společné významné tržní síly jsou stanovena Vyhláškou.

Společnou významnou tržní sílu lze stanovit zejména tehdy, když odpovídá charakteristikám, zejména v oblasti koncentrace nebo průhlednosti trhu.

#### **a) koncentrace trhu**

Hlavním ukazatelem tržních podmínek, který může indikovat společnou tržní sílu je vysoce koncentrovaný trh, měřený například Hirschmann-Herfindahlovým indexem (HHI).

Vysoký podíl na trhu a vysoce koncentrovaný trh Úřad považuje za významný ukazatel, kdy příslušné subjekty mohou mít společnou významnou tržní sílu.

#### **b) průhlednost trhu**

Nízká průhlednost cenových nabídek produktů a služeb může též svědčit o existenci společné významné tržní síly.

### **Další kritéria ke stanovení společné významné tržní síly:**

#### **a) vyspělost trhu**

Při posuzování vyspělosti trhu Úřad posuzuje zejména tempo jeho rozvoje a penetraci.

#### **b) stagnující nebo mírný růst na straně poptávky**

Při posuzování vyspělosti trhu Úřad posuzuje zejména tempo růstu poptávky, kdy stagnující nebo jen mírný růst poptávky zvyšuje pravděpodobnost vzniku společné významné tržní síly.

#### **c) malá pružnost poptávky**

Snížená citlivost poptávky k cenovým změnám oslabuje motivaci k cenové konkurenci, neboť získat tržní podíl by vyžadovalo vyšší (a potenciálně ztrátové) snižování cen.

Empirická měření elasticity poptávky na trhu Úřad používá, pokud jsou dostupná. Směrodatné jsou také strukturální faktory a důkazy o nákupním chování zákazníků, např. pomocí průzkumů.

#### **d) podobné tržní podíly**

Podobné tržní podíly při vyšší koncentraci trhu mohou za jistých okolností oslabovat motivaci k účinné konkurenci mezi dvěma a více soutěžiteli, a proto je Úřad zkoumá při stanovení existence společné tržní síly.

#### **e) stejnorodost produktu**

Homogenní (stejnorodé) produkty / trhy služeb a vyspělé technologie (ty, co jsou již nějakou dobu k dispozici a jejichž rychlost inovace se zpomalila) činí porovnání nabídek přehlednější a usnadňují tak koordinaci.

#### **f) podobné nákladové struktury**

Subjekty, jejichž nákladové struktury se liší, mohou být méně náchylné k dohodě.

#### **g) nedostatek technické inovace, popřípadě vyspělé technologie**

Jedním z ukazatelů, které Úřad v této souvislosti zkoumá, je pravděpodobnost vstupu nových hráčů na trh. Vysoká míra inovace se vyznačuje i vyšší pravděpodobností vstupu nových hráčů na trh, což snižuje možnost vzniku společné významné tržní síly.

#### **h) neexistence přebytku kapacity**

Nemá-li žádný poskytovatel významnou nadbytečnou kapacitu, Úřad považuje existenci společné významné tržní síly za pravděpodobnější.

#### **i) velké překážky pro vstup na trh**

Úřad zvažuje překážky vstupu na trh, zejména výhodný přístup k infrastruktuře a rádiovému spektru.

#### **j) nedostatečná tržní síla na straně poptávky**

Úřad posuzuje existenci překážek, které by mohly zákazníkovi v přechodu k jinému poskytovateli zabránit.

#### **k) nedostatečná potenciální soutěž**

Úřad posuzuje existenci překážek pro vstup potenciální konkurence na trh.

#### **l) různé druhy neformálních nebo jiných vazeb mezi dotčenými subjekty**

Úřad zkoumá vazby mezi soutěžiteli, protože zvyšují pravděpodobnost, že budou vůči zákazníkům a konkurentům jednat jako jediný subjekt.

#### **m) odvetné mechanismy**

Velmi významným ukazatelem udržitelnosti koordinovaných účinků, v případě, že by nastaly, je potenciální možnost odvetné akce.

#### **n) nedostatečný nebo omezený prostor pro cenovou konkurenci**

Nedostatek nebo snížená cenová konkurence umožňuje dominantním soutěžitelům zvyšovat ceny ziskově, tj. bez rizika s tím související ztráty podílu na trhu.

Úřad zkoumá existenci konkurentů, kteří nejen že jsou schopni ceny snižovat, ale také je snižovat tak, aby to mělo výrazný dopad na tržní podíl – to snižuje pravděpodobnost existence společné významné tržní síly.

Dále může Úřad zkoumat zejména necenové faktory při nákupních rozhodnutích zákazníků, jako je například image značky a sdílení stejných postojů, popřípadě přístup k distribučním kanálům.

### **o) použití kritérií pro stanovení samostatné významné tržní síly**

Společnou významnou tržní silou se rozumí společné obsazení dominantní pozice dvěma nebo více společnostmi. Pro Úřad jsou rozhodující také kritéria užívaná k vyhodnocení samostatné významné tržní síly. Je to zejména kritérium velké překážky vstupu na trh, nedostatečná tržní síla na straně poptávky a neexistující potenciální konkurence.

Na základě analýzy výše uvedených kritérií Úřad rozhodne o existenci společné významné tržní síly na daném relevantním trhu.

#### **2.2.1.3 Přenesená významná tržní síla**

Úřad posoudí, zda je subjekt, který má významnou tržní sílu na jednom trhu, schopný rozšířit tuto svou dominanci i na trh úzce související, a to buď vertikálně, nebo horizontálně.

### **2.3 Postup při určení nápravných opatření**

V závislosti na výsledcích analýzy relevantního trhu a vyhodnocení dosavadních regulačních opatření Úřad navrhne v souladu s § 51 Zákona, s čl. 9 až 13 Směrnice 2002/19/ES (Přístupová směrnice) a s čl. 17 až 19 Směrnice 2002/22/ES (Směrnice o univerzální službě) vhodná nápravná opatření. Tato nápravná opatření musí být přiměřená, objektivní a odůvodněná.

Úřad navrhuje pro podnik s významnou tržní silou jedno nebo několik z následujících nápravných opatření:

- a) průhlednost podle § 82 Zákona a čl. 9 Přístupové směrnice,
- b) nediskriminace podle § 77 a § 81 Zákona a čl. 10 Přístupové směrnice,
- c) oddělené evidence nákladů a výnosů podle § 86 Zákona a čl. 11 Přístupové směrnice,
- d) přístupu k specifickým síťovým prvkům a přiřazeným prostředkům podle § 84 Zákona a čl. 12 Přístupové směrnice,
- e) poskytování služby pronájmu okruhů v rozsahu minimálního souboru pronajímaných na celém území státu nebo jeho části podle § 76 Zákona a čl. 18 Směrnice o univerzální službě,
- f) umožnění volby a předvolby operátora podle § 70 odst. 1 Zákona a čl. 19 Směrnice o univerzální službě,
- g) související s regulací cen podle § 56 a § 57 Zákona a čl. 13 Přístupové směrnice.

Úřad je oprávněn na základě analýzy uložit dotčeným podnikům i jiná než výše uvedená nápravná opatření týkající se přístupu, a to po obdržení souhlasného stanoviska Komise.

Stanovil-li Úřad podnik s významnou tržní silou na některém relevantním trhu pro koncové uživatele a dospěl-li po provedení konzultace podle § 130 a § 131 Zákona k závěru, že uložením výše uvedených povinností nebude v souladu s čl. 17 Směrnice o univerzální službě sjednána náprava, je Úřad oprávněn dotčenému podniku rozhodnutím zakázat:

- a) neodůvodněné nebo nepřiměřené zvýhodňování některých koncových uživatelů,
- b) nepřiměřené vzájemné vázání služeb,
- c) účtování neúměrně vysokých cen,
- d) omezování hospodářské soutěže stanovením dumpingových cen.

Pokud výše uvedené zákazy již na trhu existují, Úřad může rozhodnout o jejich zachování, změně nebo zrušení.

V případě nadnárodních trhů Úřad postupuje v souladu s právem Evropských společenství a provádí společně s dotčenými národními regulátory analýzu relevantního trhu a popřípadě stanoví subjekt s významnou tržní silou. Po projednání s dotčenými národními regulačními úřady může Úřad rozhodnout o uložení zavedení povinností pro subjekt/subjekty s významnou tržní silou.

Úřad při analýze a volbě nápravných opatření zvažuje pravděpodobný dopad svých zásahů a sleduje jejich účinky během celého intervalu mezi jednotlivými analýzami.

## **Část C – Analýza relevantního trhu č. 5 – velkoobchodní širokopásmový přístup v sítích elektronických komunikací**

### **1. Úvod**

Úřad podle § 51 až 53 Zákona provedl analýzu relevantního trhu „velkoobchodní širokopásmový přístup v sítích elektronických komunikací“, který je označen jako trh č. 5 v souladu s čl. 2 Opatření.

Úřad přistoupil k nové analýze po jednom roce od uplatnění nápravných opatření tak, jak bylo předpokládáno v opatření obecné povahy č. A/12/08.2006-35 – analýza relevantního trhu č. 12, které nabylo právní moci dne 14. září 2006. Na základě tohoto opatření vydal rozhodnutí č. SMP/12/09.2006-62, kterým stanovil společnost Telefónica O2 Czech Republic, a.s. podnikem s významnou tržní silou (právní moc 18. září 2006) a rozhodnutí č. REM/12/10.2006-69, kterým této společnosti uložil soubor povinností (právní moc 4. prosince 2006). Je tedy zřejmé, že doba působení uložených povinností byla velmi krátká, přičemž v jejím průběhu Úřad průběžně konzultoval správný výklad nápravných opatření a postup při jejich uplatnění (např. u velkoobchodní referenční nabídky).

V roce 2007 došlo k několika významným fúzím, jejichž výsledkem je posílení pozic nově vzniklých subjektů na trhu<sup>2)</sup>. Dále došlo k prodeji dalších dvou významných operátorů České radiokomunikace a GTS Novera. Operátoři očekávali zveřejnění návrhu nového regulačního rámce, což mělo vliv na určitou nerozhodnost při vynakládání jejich investic.

Úřad pro účely sběru dat pro provedení analýzy relevantního trhu zpracoval dotazník, který zveřejnil dne 26. září 2007 na svých internetových stránkách a zároveň jej dne 26. září 2007 zanesl dotčeným subjektům. Úřad obdržel vyplněné dotazníky od 1 130 poskytovatelů služeb, zejména společností Telefónica O2 Czech Republic, a.s., GTS NOVERA a.s., České Radiokomunikace a.s., Telekom Austria Czech Republic a.s. a UPC Česká republika, a.s.

Cílem analýzy relevantního trhu je definování tohoto trhu v národních podmínkách České republiky a následné posouzení, zda trh je efektivně konkurenční, návrh případného

---

<sup>2)</sup> Telekom Austria Czech Republic a.s. (27. září 2007 fúze společností Czech On Line a.s. a ETEL s.r.o.) a UPC Česká republika, a.s. (1. září 2007 fúze společností UPC Česká republika, a.s. a Karneval Media, s.r.o.)



stanovení podniku s významnou tržní silou a návrh případného uložení povinností podle Zákona.

Úřad postupoval při definování relevantního trhu, při vlastní analýze relevantního trhu a při určení nápravných opatření subjektům s významnou tržní silou podle Zákona, Vyhlášky, Opatření a v souladu s Metodikou uvedenou v části B.

Úřad provedl sběr dat a potřebných informací a zpracoval návrh analýzy, který byl prodiskutován se zástupci asociací operátorů. Dále byla provedena veřejná konzultace v souladu se Zákonem.

Úřad při analýze relevantního trhu:

definoval trh věcně, územně a časově,

analyzoval trh z hlediska určení samostatné a společné významné tržní síly,

vyhodnotil stávající regulační opatření,

navrhl uplatnění přiměřených nápravných opatření.

Úřad konstatuje, že obdržená data jsou pro účel analýzy trhu dostatečně vypovídající. Většina dotčených subjektů, které byly osloveny, nepůsobí na analyzovaném velkoobchodním trhu, nicméně jejich data byla použita pro posouzení souvisejícího maloobchodního trhu.

Úřad při zpracování analýzy trhu vzal v úvahu i situaci a vývoj na úzce souvisejícím relevantním trhu č. 4 (dříve trh č. 11) – velkoobchodní (fyzický) přístup k infrastruktuře sítě (včetně sdíleného nebo plného zpřístupnění účastnického vedení („unbundled access“) v pevném místě.

## **2. Definování relevantního trhu**

### **2.1 Věcné vymezení**

Relevantní trh č. 5 je definován, v souladu s Doporučením o relevantních trzích, jako velkoobchodní širokopásmový přístup v sítích elektronických komunikací v pevném místě. Tento přístup je realizován prostřednictvím datového toku (bitstream access), který umožňuje širokopásmový přenos dat v obou směrech ke koncovému uživateli. Datovým tokem (bitstream) se rozumí přenos souborů dat mezi koncovým uživatelem a bodem přístupu, který je zajišťován pro jiného operátora. Širokopásmový přístup musí umožňovat koncovému uživateli širokopásmový přenos dat v obou směrech, jehož jmenovitá minimální přenosová rychlost směrem ke koncovému uživateli (downlink) činí alespoň 256 kbit/s a přístup je trvale dostupný<sup>3)</sup>.

Širokopásmový přístup k datovému toku je poskytovaný prostřednictvím účastnických kovových vedení, a také prostřednictvím jiných infrastruktur, pokud umožňují přístup k datovému toku tak, aby byl ekvivalentní přístupu k datovému toku poskytovanému prostřednictvím účastnických kovových vedení<sup>4)</sup>.

---

<sup>3)</sup> Oproti minulé analýze došlo ke zvýšení minimální rychlosti s ohledem na obecně uznávanou rychlost v rámci Evropské unie a s ohledem na vývoj trhu a poptávce po službách širokopásmového přístupu.

<sup>4)</sup> V návaznosti na původní Doporučení vychází revidované Doporučení při posuzování, zda zahrnout do definice relevantního trhu přístup realizovaný prostřednictvím jiných infrastruktur než prostřednictvím účastnických kovových vedení, z principu ekvivalentních parametrů služby, viz např. str. 34 odst. 3 Vysvětlující zprávy k Doporučení.

Ekvivalentním způsobem se rozumí způsob přístupu k datovému toku, který je poskytovaný tak, aby umožnil jednoznačné určení datového toku ke koncovému uživateli ve srovnatelné kvalitě služeb jako prostřednictvím účastnických kovových vedení.

Provedené věcné vymezení trhu vychází z toho, že:

- přístup prostřednictvím účastnických kovových vedení umožňuje samostatný jednoznačně určený datový tok mezi DSLAMem a koncovým uživatelem. Tento přístup je realizován vyhrazenými fyzickými spojeními a nijak neovlivní datový tok k jinému koncovému uživateli, který je připojen na stejném DSLAMu;

- vzhledem ke skutečnosti, že xDSL přístup jako celek je na fyzické úrovni téměř vždy sdílený – ke sdílení dochází v páteřní síti, kde je provoz multiplexován do vysokokapacitních datových spojů, jednoznačné vymezení datového toku může být vytvořené také na virtuálním spojení ve sdíleném přístupovém prostředí, tedy nejen na vyhrazeném fyzickém spoji, pokud toto disponuje dostatečnou kapacitou k vytvoření spojení v parametrech a kvalitě ekvivalentní přístupu prostřednictvím účastnických kovových vedení;

- pro posouzení ekvivalence širokopásmového přístupu prostřednictvím technologie xDSL a dalších přístupových technologií je tedy důležité, zda je možné zajistit odpovídající parametry přístupu na logické úrovni a nikoli pouze na úrovni fyzického spojení. Ekvivalencí se dále rozumí to, že síť musí umožňovat varianty bodů přístupu tak, jak jsou popsány v dokumentu ERG (03) 33rev2 – Common Position on bitstream access. Tento dokument definuje tři úrovně přístupu k datovému toku: úroveň DSLAM, úroveň ATM a úroveň IP.

Obr. č. 1: **Body přístupu k datovému toku a jim odpovídající úrovně přístupu k datovému toku podle dokumentu ERG (03) 33rev2.**

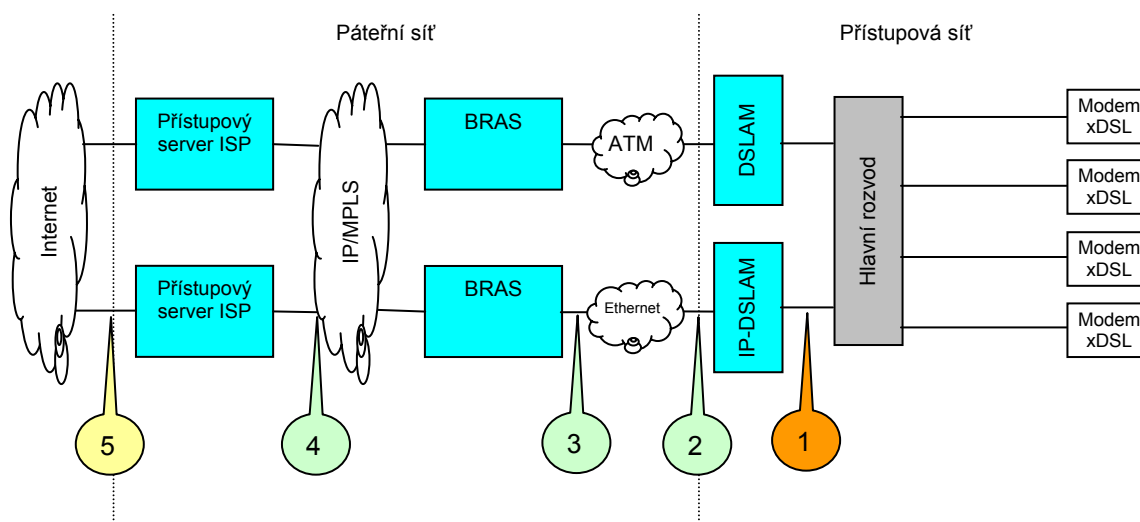

Bod 1 označuje přístup k účastnickým kovovým vedením (LLU), body 2 až 4 označují přístup k datovému toku (tj. přístup na úrovni DSLAM, ATM a IP) a bod 5 označuje čistý přepravek, který není součástí analyzovaného trhu. V České republice byla podniku s významnou tržní silou uložena povinnost umožnit přístup na IP úrovni (bod 4 obrázku č. 1) – viz bližší zdůvodnění v části 3.1.1 – Tržní podíl.

- úroveň přístupu k datovému toku se nevztahuje k použité technologii, ale k bodu přístupu k síti incumbenta, kde je (nebo může být) realizováno propojení mezi sítěmi incumbenta a alternativního operátora. Přístup na úrovni ATM tedy neznamená, že bod přístupu k síti je realizován výhradně technologií ATM, ale že k předání provozu dochází

v bodu agregace na síťovém uzlu, který je ve vlastnictví alternativního operátora. Přístup na úrovni IP znamená, že bod přístupu k síti je na síťovém uzlu, který je ve vlastnictví incumbenta. Přístup na úrovni IP je možné realizovat buď bezprostředně za BRAS (koncentrátor virtuálních spojení) incumbenta nebo až na přístupovém serveru alternativního operátora.

Úřad zkoumal dané vymezení trhu z hlediska možných substitutů na straně poptávky a nabídky a konstatoval, že substitutem by mohl být velkoobchodní širokopásmový přístup poskytovaný prostřednictvím jiných infrastruktur, pokud umožňují přístup prostřednictvím datového toku tak, aby byl ekvivalentní přístupu k datovému toku poskytovanému prostřednictvím účastnických kovových vedení.

#### **a) přístup prostřednictvím systémů kabelové televize (CATV)**

Maloobchodní širokopásmové přístupy prostřednictvím systémů kabelové televize se liší od přístupů prostřednictvím účastnických kovových vedení, a to tím, že jsou vybudovány na principu sdílení datového toku mezi CMTS (Cable modem termination system) – datovou ústřednou umístěnou na hlavní stanici a kabelovými modemy u koncových uživatelů. V praxi to znamená, že obvykle několik stovek uživatelů sdílí jeden televizní kanál určený pro datový provoz ve směru k účastníkům a jeden nebo více datových kanálů ve směru od účastníků.

Vzhledem k tomu, že celá síť CATV je řešena hybridním způsobem (optickými vlákny a koaxiálními kabely), je architektura páteřní sítě podobná jako u přístupu prostřednictvím technologie xDSL a umožňuje alternativním operátorům předávat provoz na rozhraní Ethernetu nebo na IP/MPLS. Hlavním problémem při posouzení ekvivalence obou způsobů je tedy poskytování datového toku v části přístupové sítě za CMTS. Tzn., že by si alternativní operátoři mohli nechat nastavit různé profily realizované CMTS pro konkrétní jednotku zakončení kabelového modemu. a to buď vyčleněním rádiových kanálů ve směru k i od účastníků, nebo v rámci sdílení přenosové kapacity koncových uživatelů obou operátorů nastavit ke každému koncovému uživateli vyhrazené logické spojení (tzn. nastavit datový tok na virtuálním spojení s definovanými parametry).

V případě prvního způsobu by byly možnosti operátorů výrazně omezené, ale v druhém případě, což ukazují i příklady z praxe, je tento způsob možný a systémy CATV mohou zaručovat dostatečnou kapacitu k realizaci takových přístupů. Vzhledem k tomu, že datové toky od jednotlivých koncových uživatelů jsou v rámci přístupové sítě sdílené, jsou možnosti operátorů v případě nastavení parametrů datových toků značně omezené. Možnost ostatních operátorů odlišit se svojí maloobchodní nabídkou od CATV operátora by vyžadovala zajištění dodatečných procesů a změn. V současné době se jeví možnost, že by některý z CATV operátorů s takovou nabídkou přišel na trh jako velmi nepravděpodobná.

Sítě CATV nejsou v ČR vybudovány celoplošně, jsou prakticky nedostupné v mimoměstských oblastech a koncentrují svoje služby pouze do hustě osídlených lokalit. Vzhledem k tomu Úřad došel závěru, že velkoobchodní přístupy prostřednictvím CATV potenciálním poskytovatelům v současné době nemohou nabídnout dostatečný vstup pro realizaci jejich nabídek, a **proto nepovažuje přístup prostřednictvím sítí CATV za substitut.**

Nicméně tato skutečnost nezpochybňuje možný nepřímý vliv těchto přístupů na maloobchodní úrovni na analyzovaný trh.

#### **b) přístup prostřednictvím WiFi**

Technologie WiFi využívá pro přístup ke koncovému uživateli sdílení datových toků jednotlivých uživatelů a možnost poskytovat velkoobchodní širokopásmový přístup

prostřednictvím datového toku (ačkoliv technicky je možné nastavit datový tok na virtuálním spojení s definovanými parametry) je značně omezená. a to s ohledem na skutečnost, že tyto služby jsou poskytovány v tzv. volných pásmech (tzn., že využívání kmitočtových pásem nevyžaduje vydání individuálního oprávnění a podléhá pouze všeobecnému oprávnění pro všechny operátory) a není tak možné zaručit kvalitu ekvivalentní přístupu prostřednictvím účastnických kovových vedení.

Úřad nepovažuje přístup prostřednictvím WiFi za substitut.

Nicméně tato skutečnost nezpochybňuje možný nepřímý vliv WiFi přístupů na maloobchodní úrovni na analyzovaný trh.

#### **c) přístup prostřednictvím bezdrátových technologií FWA (v licencovaných pásmech)**

Počet přístupů poskytovaných prostřednictvím bezdrátových technologií v licencovaných pásmech – FWA je v současné době zanedbatelný a nezačlenění těchto služeb neovlivní výsledek analýzy<sup>5)</sup>. Proto zkoumání, zda tento způsob přístupu je součástí analyzovaného trhu, je bezpředmětné.

Úřad nepovažuje přístup prostřednictvím FWA za substitut.

#### **d) přístup prostřednictvím mobilních sítí CDMA a UMTS**

Technologie CDMA a UMTS využívají pro přístup ke koncovému uživateli sdílení datových toků jednotlivých koncových uživatelů. Možnost provozovat velkoobchodní širokopásmový přístup prostřednictvím datového toku, tzn. vydělit datový tok ke konkrétnímu koncovému uživateli, je výrazně omezená.

Vyčlenit virtuální spojení ekvivalentní k datovému toku prostřednictvím účastnických kovových vedení je v současné době prakticky nerealizovatelné, což je dáno zejména strukturou sítě a s ní spojenou omezenou přenosovou kapacitou na jednotlivých základnových stanicích. Současné sítě nemají potřebné parametry a přenosovou kapacitu pro zaručení kvality ekvivalentní přístupu prostřednictvím účastnických kovových vedení.

Úřad proto nepovažuje přístup prostřednictvím CDMA a UMTS za substitut.

Nicméně tato skutečnost nezpochybňuje možný nepřímý vliv CDMA a UMTS přístupů na maloobchodní úrovni na analyzovaný trh.

#### **e) přístup prostřednictvím optických vláken FTTx**

Úřad při zkoumání možných substitutů posuzoval realizaci širokopásmového přístupu prostřednictvím optického vlákna až ke koncovému uživateli FTTH (Home Run) a realizaci prostřednictvím hybridní opticko-metalické sítě (zavedení optického vlákna do bodu v blízkosti koncového uživatele a odtud dále prostřednictvím sítě ETHERNET (ETTx) až k jednotlivým koncovým uživatelům).

Řešení FTTH je jednoznačně, co se týká technické stránky zajištění přístupu k datovému toku, ekvivalentní přístupu k datovému toku poskytovanému prostřednictvím účastnických kovových vedení.

Sítě FTTx/ETTx využívají sice částečně sdílenou síťovou topologii, ale v rámci přístupové sítě lze ke každému koncovému uživateli přidělit vyhrazené logické spojení (tj. nastavit virtuální spojení s definovanými parametry), podobně jak bylo popsáno v bodu a).

---

<sup>5)</sup> Podíl přístupů prostřednictvím FWA v licencovaných pásmech na maloobchodním trhu širokopásmového přístupu není vyšší než 1 %.

Architektura páteřní sítě je stejná jako u FTTH. To znamená, že tento přístup je, co se týká technické stránky zajištění přístupu k datovému toku, ekvivalentní přístupu k datovému toku poskytovanému prostřednictvím účastnických kovových vedení.

Sítě FTTx jsou v ČR v současné době vybudovány pouze v omezených lokalitách a jejich pokrytí je oproti sítím xDSL významně nižší. Realizace velkoobchodních nabídek by tak nemohla ostatním operátorům zajistit dostatečný vstup pro realizaci jejich nabídek srovnatelný s přístupy na základě xDSL. Vzhledem k tomu Úřad došel závěru, že velkoobchodní přístupy prostřednictvím FTTH a FTTx/ETTx **nepovažuje za substitut**.

Nicméně tato skutečnost nezpochybňuje možný nepřímý vliv těchto přístupů na maloobchodní úrovni na analyzovaný trh.

\*\*\*

Úřad při analýze relevantního trhu sledoval také situaci na souvisejícím maloobchodním trhu. Jako související maloobchodní trh Úřad vymezil trh širokopásmového přístupu k síti Internet bez ohledu na požadavek technické ekvivalence a dostupnosti (blíže viz. také kapitola 3.1.4. analýzy).

V případě maloobchodního trhu tak mohou být zahrnuty i přístupy prostřednictvím technologií, které na velkoobchodní úrovni nebyly označeny jako substituty. Důvodem je odlišné posuzování skutečnosti, co je a není na maloobchodním trhu substitutem, jak z pohledu koncového uživatele, tak i z pohledu nabídky služeb širokopásmového přístupu.

#### **a) přístup prostřednictvím systémů kabelové televize (CATV), prostřednictvím optických vláken FTTx a prostřednictvím bezdrátových technologií FWA.**

Poskytovatelé širokopásmových přístupů prostřednictvím CATV, FWA a FTTx nabízejí v současnosti na maloobchodním trhu služby s vyššími rychlostmi a srovnatelnou (nebo vyšší) kvalitou jako přístupy prostřednictvím xDSL, a to za srovnatelnou nebo nižší cenu. Zejména proto jsou koncovými uživateli jednoznačně považovány za substitut. Tyto přístupy však nebyly zahrnuty do věcného vymezení velkoobchodního trhu pouze z důvodu jejich omezené geografické dostupnosti (lokální charakter sítí) a absence velkoobchodní nabídek těchto služeb.

Úřad považuje tyto přístupy za substitut pouze na maloobchodním trhu.

#### **b) přístup prostřednictvím WiFi**

WiFi sítě v ČR si získaly svoji pozici na trhu především díky relativně pozdnímu rozšíření služeb xDSL a byly v podstatě jedinou alternativou širokopásmového přístupu v určitých lokalitách. I po rozšíření služeb ADSL si WiFi sítě nadále udržely svoji pozici na trhu a jsou vzhledem k nižším cenám oproti ADSL nadále velmi vyhledávanými službami.

U WiFi sítí dochází na maloobchodním trhu k dalšímu rozšiřování a zkvalitňování nabídek širokopásmového přístupu, které uspokojují poptávku koncových uživatelů (např. většina významných WiFi poskytovatelů postupně přechází na výhodnější kmitočtová pásma v pásmu 5 GHz a díky klesajícím cenám těchto technologií mohou uživatelům poskytnout kvalitnější služby, např. hlasové služby na bázi VoIP). Uživatelé proto nemají vážný důvod přecházet na jiné technologie, zejména ADSL.

Poskytovatelé WiFi sice nabízí své služby pouze v rámci místních nebo regionálních oblastí, nicméně počet WiFi sítí je takový, že pokrývají velkou část populace ČR.

Poskytovatelé přístupů prostřednictvím WiFi velmi významně ovlivňují situaci na maloobchodním trhu širokopásmového přístupu a Úřad je jednoznačně považuje za substitut.

### **c) přístup prostřednictvím mobilních sítí CDMA a UMTS**

Přístupy prostřednictvím sítí CDMA a UMTS sice nedisponují takovou kapacitou jako přístupy prostřednictvím ostatní technologií a nemůžou koncovým uživatelům zaručit srovnatelnou kvalitu a přenosovou rychlost. Nicméně i přesto si tyto typy přístupů získaly na trhu pozici, neboť mnoho koncových uživatelů je využívá jako jediný způsob širokopásmového přístupu. Přidaná hodnota mobility (možnost mobilního přístupu) spolu s postupným rozšiřováním těchto sítí a možností využívat balíčky služeb je pro uživatele stále více atraktivní a zvyšuje se tak poptávka po těchto službách přístupu. Koncoví uživatelé je proto považují za substitut k přístupům ostatním technologiím.

Tato skutečnost je potvrzena i rozšiřující se nabídkou konvergovaných služeb stávajících poskytovatelů a také příchod nového poskytovatele na trh, který se orientuje pouze na služby širokopásmového přístupu v sítích CDMA a vybudováním zcela nové sítě se v současné době již etabloval na trhu.

Úřad považuje přístupy prostřednictvím sítí UMTS a CDMA na maloobchodním trhu za substitut.

\*\*\*

Širokopásmový přístup využívají koncoví uživatelé na maloobchodním trhu převážně za účelem přístupu k síti Internet. V některých případech jsou prostřednictvím širokopásmového přístupu poskytovány koncovým uživatelům i další služby (např. IPTV, VoIP a další). Počet účastníků, kteří využívají širokopásmový přístup pro tyto další služby bez služby přístupu k síti Internet, je prakticky zanedbatelný a neovlivnil by významným způsobem posouzení míry konkurence na maloobchodním trhu širokopásmového přístupu.

Úřad vycházel z tohoto závěru i při posouzení velikosti tržních podílů na analyzovaném velkoobchodním trhu a v případě samozásobení zahrnul jen širokopásmové přístupy k síti Internet.

## **2.2 Územní vymezení**

Každý podnikatel poskytující služby širokopásmového přístupu uplatňuje vůči uživatelům stejné ceny a soutěžní podmínky jsou na celém území České republiky dostatečně homogenní. Služby tedy nejsou nabízeny v jednotlivých regionech za zřetelně odlišitelných podmínek.

Úřad proto došel k závěru, že územním vymezením relevantního trhu č. 5 – velkoobchodní širokopásmový přístup v sítích elektronických komunikací je území celé České republiky.

## **2.3 Časové vymezení**

Na analyzovaném trhu v současné době působí dvě společnosti, které nabízejí velkoobchodní služby širokopásmového přístupu prostřednictvím přístupu k datovému toku, a to Telefónica O2 Czech Republic, a.s. a GTS NOVERA a.s. Další společnosti působící na analyzovaném trhu poskytují tyto služby (samy sobě) v rámci interního samozásobení a příp. poskytují služby širokopásmového přístupu třetím stranám prostřednictvím velkoobchodního prodeje.

Společnosti nabízející xDSL přístupy:

Telefónica O2 Czech Republic, a.s.,  
poskytovatelé xDSL přístupů na základě LLU:

České Radiokomunikace a.s.,

GTS NOVERA a.s.,

Telekom Austria Czech Republic a.s.,

dalších 20 poskytovatelů využívajících velkoobchodních nabídek společností Telefónica O2 Czech Republic, a.s. a GTS NOVERA a.s.

Ve sledovaném období od minulé analýzy (od 1. 1. 2006 do 31. 12. 2007) dochází na maloobchodním trhu ke zpomalování růstu poptávky po službách širokopásmového přístupu.

To dokumentují i meziroční změny počtu přístupů nejvýznamnějších poskytovatelů.

Tab. č. 1: **Počet přístupů a meziroční změny v % na relevantním trhu**

	k 31. 12. 2005		k 31. 12. 2006		k 31. 12. 2007	
	Počet přístupů	Meziroční změna	Počet přístupů	Meziroční změna	Počet přístupů	Meziroční změna
Telefónica O2 Czech Republic, a.s.	224 735	186 %	404 570	80 %	508 199	26 %
Poskytovatelé xDSL na základě velkoobchodní nabídky přístupu Telefónica O2 Czech Republic, a.s.	48 285	119 %	65 227	35 %	61 951	-5 %
Poskytovatelé xDSL na základě LLU	6 833	-	23 195	239 %	42 570	83 %

Důvodem vysokých meziročních změn počtu přístupů realizovaných na základě LLU je především nízký výchozí počet přístupů v minulých letech a také skutečnost, že dochází k migraci koncových uživatelů z přístupů realizovaných na základě velkoobchodní nabídky společnosti Telefónica O2 Czech Republic, a.s. na vlastní nabídky alternativních operátorů realizovaných na základě LLU.

K citelnému zpomalení růstu počtu přístupů docházelo především v posledních dvou čtvrtletích sledovaného období, což ukazuje na skutečnost, že na maloobchodním trhu dochází postupně ke snížení dynamiky růstu poptávky po službách širokopásmového přístupu a v příštím roce již nelze očekávat tak významný růst jako v letech 2005 a 2006, ale spíše mírný nárůst odpovídající vývoji v roce 2007.

### 3. Analýza relevantního trhu

#### 3.1 Samostatná významná tržní síla

##### 3.1.1 Tržní podíl

#### Velikost tržního podílu

Úřad analyzoval počet širokopásmových přístupů.

Graf č. 1: Tržní podíl jednotlivých poskytovatelů vyjádřený v počtu širokopásmových přístupů k 30. 6. 2008

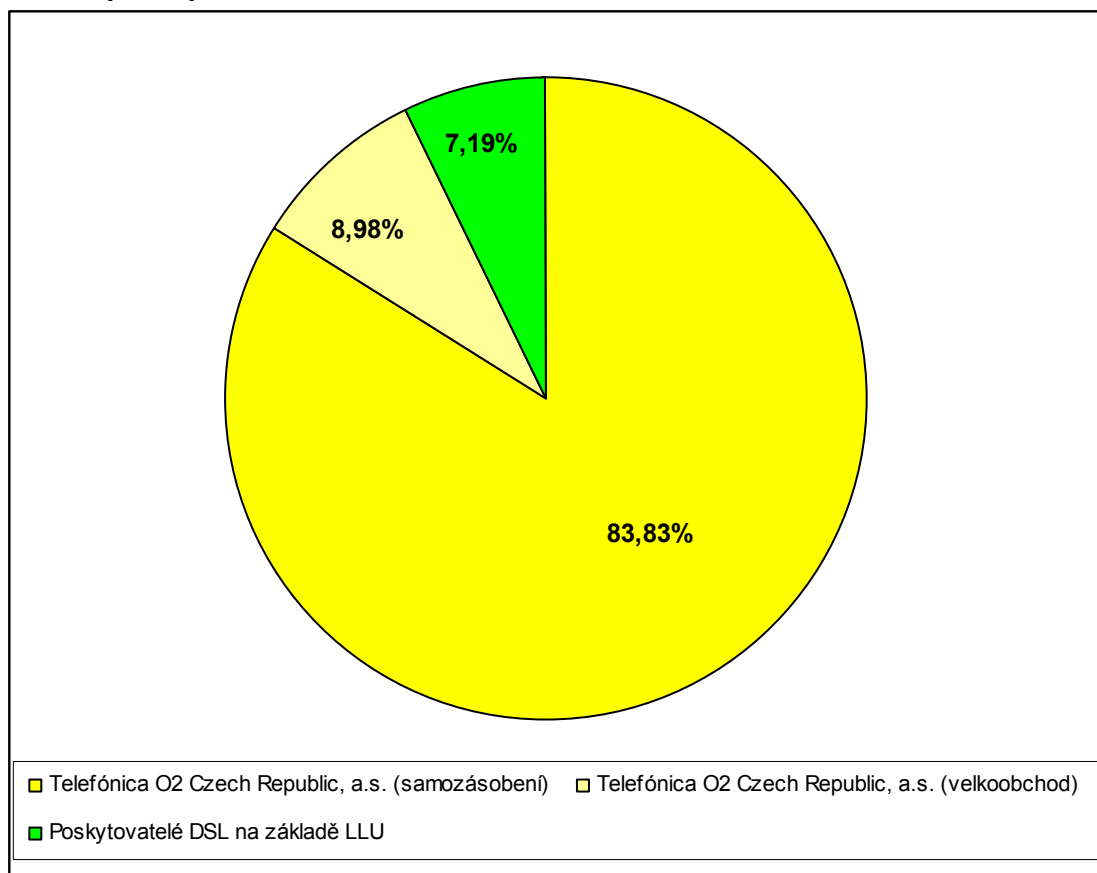

Graf č. 1 vyjadřuje podíl xDSL širokopásmových přístupů společností Telefónica O2 Czech Republic, a.s. a ostatních poskytovatelů na bázi zpřístupněných účastnických kovových vedení (LLU). Podíl xDSL širokopásmových přístupů ostatních společností ve vlastní síti není v grafu č. 1 zachycen, neboť jejich podíl je nevýznamný.

V grafu č. 1 jsou v rámci xDSL širokopásmových přístupů poskytovaných na bázi zpřístupněných účastnických kovových vedení (LLU) uvedeny jak přístupy poskytnuté společností GTS NOVERA a.s., České Radiokomunikace a.s. a Telekom Austria Czech Republic a.s. v rámci samozásobení, tak i velkoobchodní přístupy poskytnuté společností GTS NOVERA a.s. (podíl těchto velkoobchodních přístupů činí 0,33%).

Úřad se zaměřil také na tržní podíly jednotlivých poskytovatelů vyjádřené v tržbách za přístupy a také tržní podíly jednotlivých poskytovatelů vyjádřené v počtech přístupů s rozdělením na přístupy s rychlostí do 2 Mbit/s včetně a nad 2 Mbit/s.



Graf č. 1a: Tržní podíl jednotlivých poskytovatelů vyjádřený v počtu přístupů a tržbách za přístupy k 30. 6. 2008

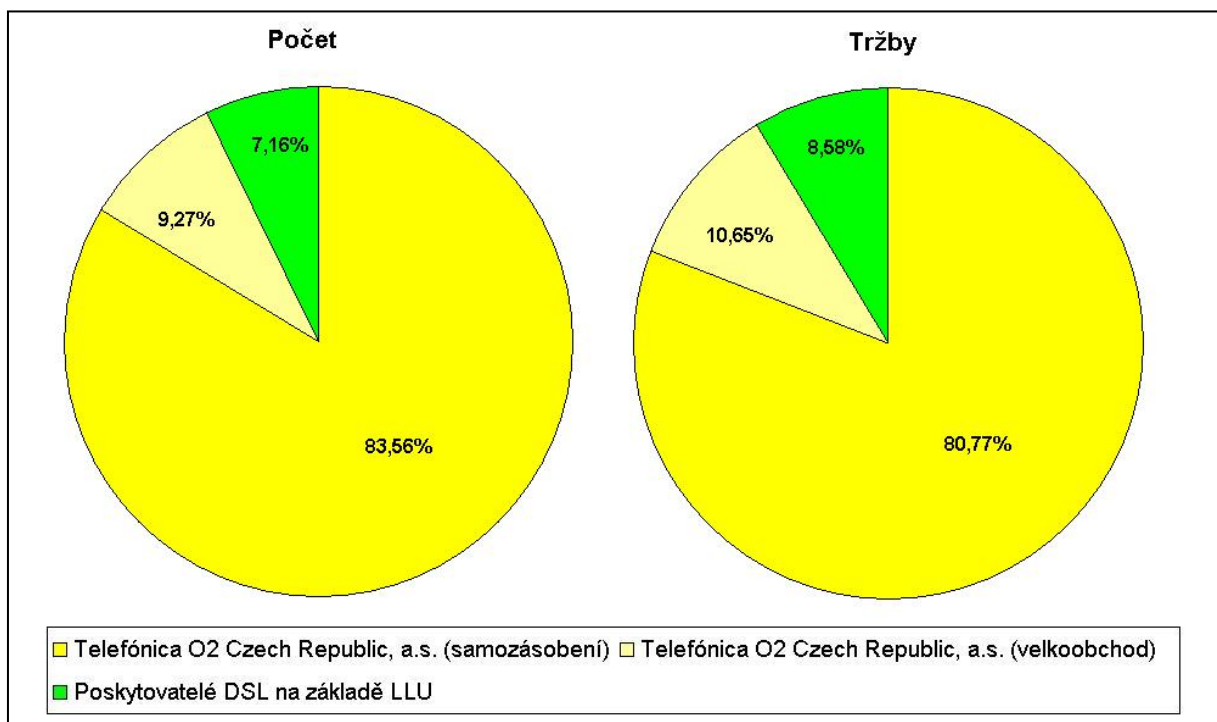

Graf č. 1b: Tržní podíl jednotlivých poskytovatelů vyjádřený v počtu širokopásmových přístupů podle rychlostí k 30. 6. 2008

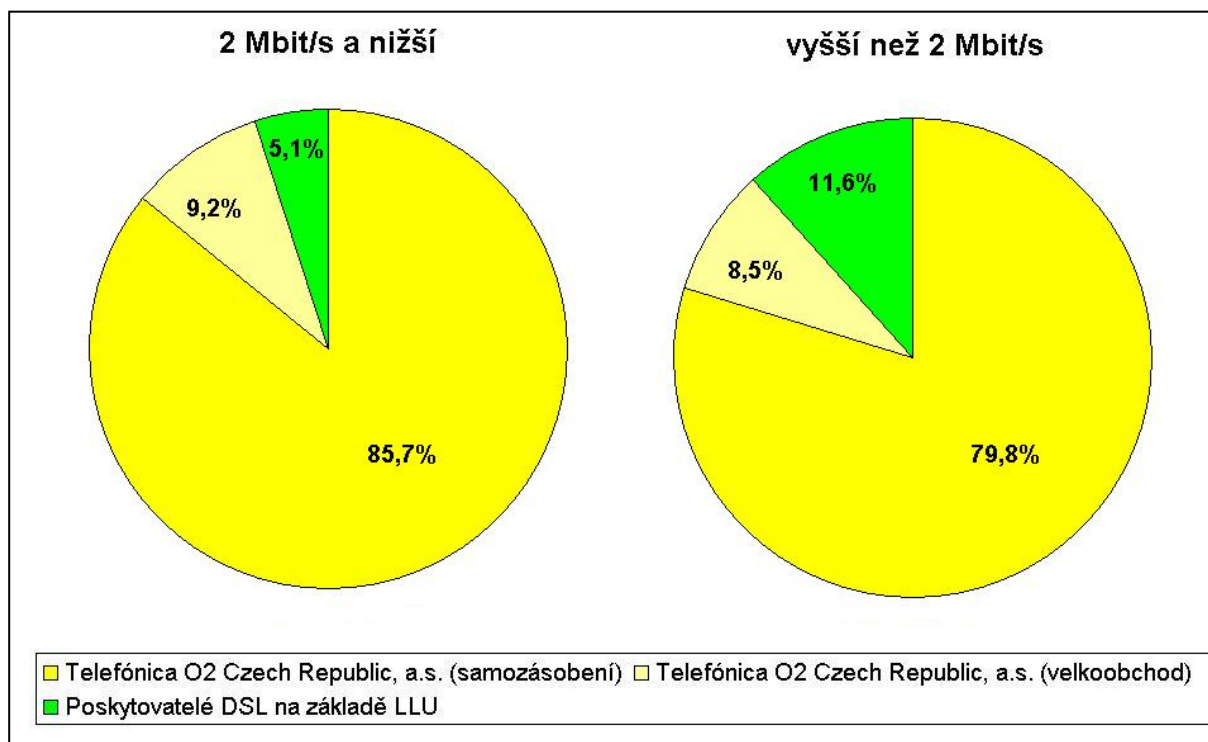

Z údajů z grafů č. 1a a 1b vyplývá, že tržní podíl společnosti Telefónica O2 Czech Republic je u tržeb a vyšších rychlostí nižší, což je dáno především portfoliem účastníků a významnějším zaměřením na rezidentní uživatele, kteří poptávají služby s nižší cenou, tedy i nižší rychlostí.

\*\*\*

V současné době společnost Telefónica O2 Czech Republic, a.s. nabízí v České republice dva způsoby velkoobchodního širokopásmového přístupu:

- Carrier Broadband – tato nabídka umožňuje alternativnímu operátorovi přístup prostřednictvím datového toku na IP úrovni sítě. Alternativní operátor může při poskytování vlastních maloobchodních služeb pouze omezeně řídit charakteristiky datového toku ke koncovému uživateli. Alternativní operátor navazuje vlastní technologickou infrastrukturou a zajišťuje koncovým uživatelům přístup k vlastním službám (především přístup do sítě Internet).
- Carrier IP Stream – tato nabídka byla vytvořena na základě nápravných opatření uložených v rámci minulé analýzy. Nabídka umožňuje alternativnímu operátorovi přístup prostřednictvím datového toku na IP úrovni sítě a provoz přechází přes BRAS (koncentrátor virtuálních spojení) incumbenta. Alternativnímu operátorovi tak umožňuje zvolit technické charakteristiky datového toku prostřednictvím nabídky Carrier IP Access (tzn. určovat míru agregace) a díky souhrnným datovým limitům určovat vlastní Fair User Policy;
- Obě nabídky představují bod 4 obrázku č. 1, přičemž nabídka Carrier IP Stream umožňuje alternativnímu operátorovi vyšší míru ovlivnění technických charakteristik širokopásmového přístupu (prostřednictvím určení míry agregace). Referenční nabídka Carrier Broadband díky zrušení datových limitů pro koncové uživatele společností Telefónica O2 Czech Republic, a.s. umožňuje alternativním operátorům od 1. 4. 2008 také vlastní určení datových limitů (Fair User Policy). Obě nabídky jsou poskytovány prostřednictvím technologie ADSL.
- Referenční nabídka Carrier Broadband byla v návaznosti na účinnost rozhodnutí REM/12/10-2006-69 ode dne platnosti referenční nabídky Carrier IP Stream (1. 4. 2007) vedena jako komerční nabídka. Právně vynutitelná je referenční nabídka Carrier IP Stream.
- Nabídka Carrier IP Stream však není prozatím výrazněji komerčně využívána, Úřad se této záležitosti podrobněji věnuje v části 4 této analýzy.

Téměř všechny velkoobchodní přístupy společnosti Telefónica O2 Czech Republic, a.s. uvedené v grafu č. 2 a tab. č. 2 jsou poskytovány na základě referenční nabídky Carrier Broadband.

Kromě toho společnost Telefónica O2 Czech Republic, a.s. nabízí velkoobchodní nabídku Carrier Ethernet Network, která je službou pronájmu přenosových kapacit a která tedy není součástí analyzovaného trhu. Nabídka umožňuje datové spojení lokalit zákazníka (topologie bod-multibod), typicky LAN sítí (Local Area Network). Na této velkoobchodní nabídce je založena maloobchodní služba Internet Forte společnosti Telefónica O2 Czech Republic, a.s. Ta je definovaná pouze jako fixní připojení k síti Internet s agregačním poměrem, který v ATM síti nepřesahuje úroveň 1:4. Koncovou přípojku zákazníka lze realizovat ve všech lokalitách, které jsou v dosahu přístupové technologie xDSL. Velkoobchodní nabídka umožňuje i ostatním operátorům poskytovat zákazníkům, kteří požadují vyšší garantovanou úroveň kvality služby, služby obdobné službám, které nabízí společnost Telefónica O2 Czech Republic, a.s.

V rámci minulé analýzy relevantního trhu byla diskutována i možnost přístupu na úrovních ATM a DSLAM. Úřad tehdy povinnost přístupu podniku s významnou tržní silou na těchto úrovních neuložil. Přístup na úrovni ATM mohou ostatní podnikatelé využívat na základě velkoobchodní nabídky společnosti GTS NOVERA a.s., a to jen v omezených lokalitách. Společnost Telefónica O2 Czech Republic, a.s. přístup na úrovni ATM nenabízí

s ohledem, že by technické úpravy související s případně Úřadem uloženým předáváním datového toku na úrovni ATM pro společnost Telefónica O2 Czech Republic, a.s. znamenaly neúměrné a neefektivní dodatečné investice do její síťové infrastruktury.

Předávání datového toku za DSLAMem (bod 1 obrázku č. 1) není v České republice nabízeno.

Přístup na DSLAM úrovni by vyžadoval také vynaložení poměrně významných dodatečných investic jak ze strany společnosti Telefónica O2 Czech Republic, a.s., tak ze strany alternativních operátorů, kteří proto preferují přístup na IP úrovni případně vytváření vlastních služeb na bázi zpřístupněných účastnických kovových vedení.

Tab. č. 2: Počet širokopásmových přístupů jednotlivých poskytovatelů

	30. 9. 2007	31. 12. 2007	31. 3. 2008	30. 6. 2008
<b>Telefónica O2 Czech Republic, a.s. samozásobení</b>	482 433	508 199	526 837	539 774
<b>Telefónica O2 Czech Republic, a.s. velkoobchod</b>	62 781	61 951	59 912	57 809
<b>Ostatní poskytovatelé (LLU)</b>	39 687	42 570	44 296	46 276
z toho GTS NOVERA velkoobchod	2 306	2 679	n.a.	1 439
<b>Celkem</b>	<b>584 901</b>	<b>612 720</b>	<b>631 711</b>	<b>631 711</b>

Jak je zřejmé z grafu č. 1 a tab. č. 2, činí podíl společnosti Telefónica O2 Czech Republic, a.s. cca 93 % (souhrnně samozásobení a velkoobchod společnosti Telefónica O2), což jednoznačně ukazuje na existenci samostatné významné tržní síly.

## Vývoj tržního podílu

Graf č. 2: Vývoj počtu širokopásmových přístupů jednotlivých poskytovatelů

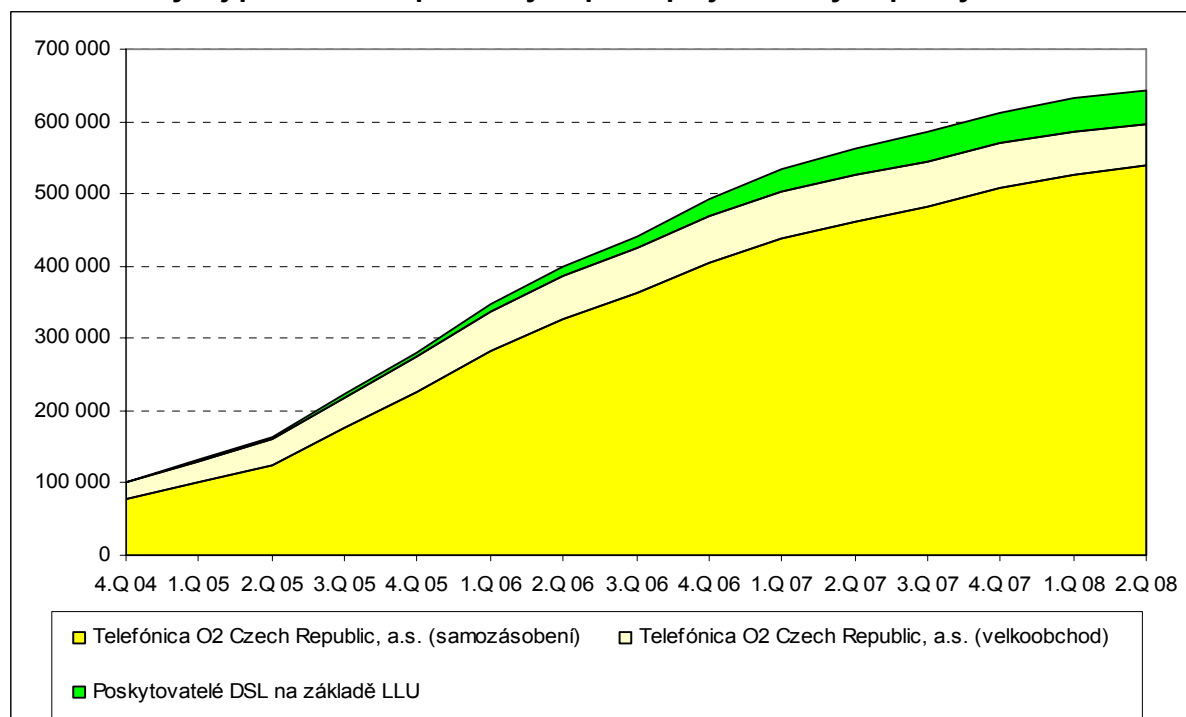

Graf č. 2 vyjadřuje vývoj počtu xDSL širokopásmových přístupů společnosti Telefónica O2 Czech Republic, a.s. a ostatních poskytovatelů na bázi zpřístupněných účastnických kovových vedení (LLU). V grafu není zahrnut počet přístupů ostatních poskytovatelů prostřednictvím technologie xDSL ve vlastní síti z důvodu statistické

nevýznamnosti (cca 400 přístupů k 31.12.2007). V rámci xDSL širokopásmových přístupů poskytovaných na bázi zpřístupnění ostatními poskytovateli jsou souhrnně uvedeny jak velkoobchodní přístupy poskytnuté společností GTS NOVERA a.s., tak i přístupy poskytnuté společností v rámci interního samozásobování na maloobchodní úrovni.

Z grafu č. 2 je zřejmé postupné zpomalování růstu počtu poskytovaných přístupů.

Graf č. 3: Vývoj tržního podílu jednotlivých poskytovatelů vyjádřený v počtu přístupů

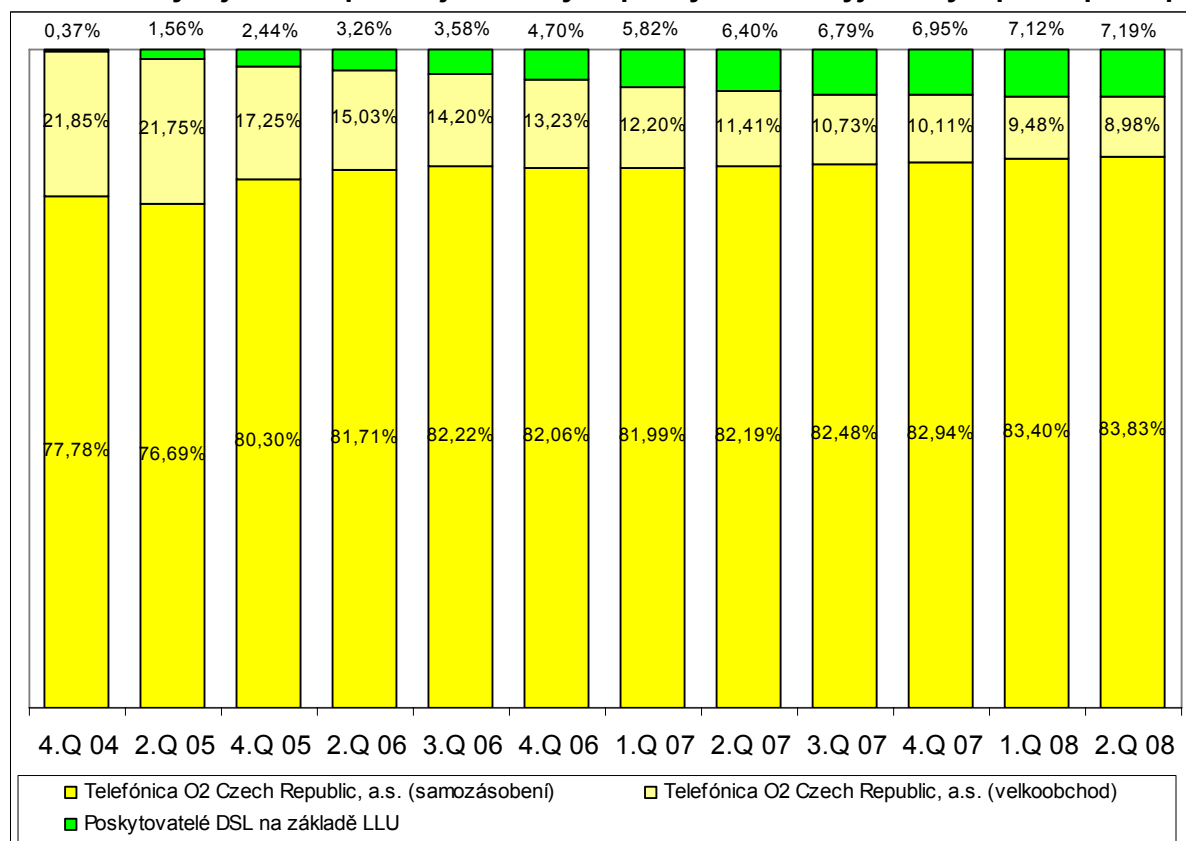

Podíly v grafu č. 3 významně indikují existenci samostatné významné tržní síly, neboť i přes uložená regulační opatření na trzích č. 11 a 12 (nově trhy č. 4 a 5) společnost Telefónica O2 Czech Republic, a.s. udržuje svoji pozici v počtu xDSL širokopásmových přístupů, zatímco průměrný podíl incumbentů ve státech EU obvykle klesá.

Důvody postavení společnosti Telefónica O2 Czech Republic, a.s. na trhu vyplývají z rozboru jednotlivých kritérií v následujících částech analýzy.

Tab. č. 4: Čtvrtletní přírůstky širokopásmových přístupů jednotlivých poskytovatelů

	1.Q 06	2.Q 06	3.Q 06	4.Q 06	1.Q 07	2.Q 07	3.Q 07	4.Q 07	1.Q 08	2.Q 08
<b>Telefónica O2 (samozásobení)</b>	<b>58 330</b>	<b>43 346</b>	<b>36 971</b>	<b>41 188</b>	<b>32 797</b>	<b>24 902</b>	<b>20 164</b>	<b>25 766</b>	<b>18 638</b>	<b>12 937</b>
Telefónica O2 (velkoobchod)	6 596	5 144	2 744	2 458	227	-1 283	-1 390	-830	-2 039	-2 103
Poskytovatelé DSL na základě LLU	2 582	3 627	2 791	7 362	8 152	4 646	3 694	2 833	2 392	1 314
<b>Ostatní poskytovatelé celkem</b>	<b>9 178</b>	<b>8 771</b>	<b>5 535</b>	<b>9 820</b>	<b>8 379</b>	<b>3 363</b>	<b>2 304</b>	<b>2 053</b>	<b>353</b>	<b>-789</b>

Pokles počtu přístupů na základě velkoobchodní nabídky je způsoben jednak tím, že dochází k migraci přístupů z velkoobchodní nabídky společnosti Telefónica O2 Czech Republic, a.s. na vlastní nabídky alternativních operátorů realizované na základě LLU a také tím, že koncoví uživatelé přecházejí na jiné způsoby širokopásmového přístupu.

Alternativní poskytovatelé mohou využít prostřednictvím LLU cca 40 % všech přípojek společnosti Telefónica O2 Czech Republic, a.s. (které jsou pokryty vybudovanými kolokačními prostory) a prostřednictvím velkoobchodního přístupu všechny přípojky společnosti Telefónica O2 Czech Republic, a.s. na celém území České republiky.

## Mezinárodní srovnání

Úřad se dále zabýval srovnáním počtu xDSL širokopásmových přístupů v rámci EU.

Graf č. 4 : Počet xDSL širokopásmových přístupů na 100 obyvatel v ČR a ostatních členských státech EU k 31. 12. 2007 – DSL penetrace

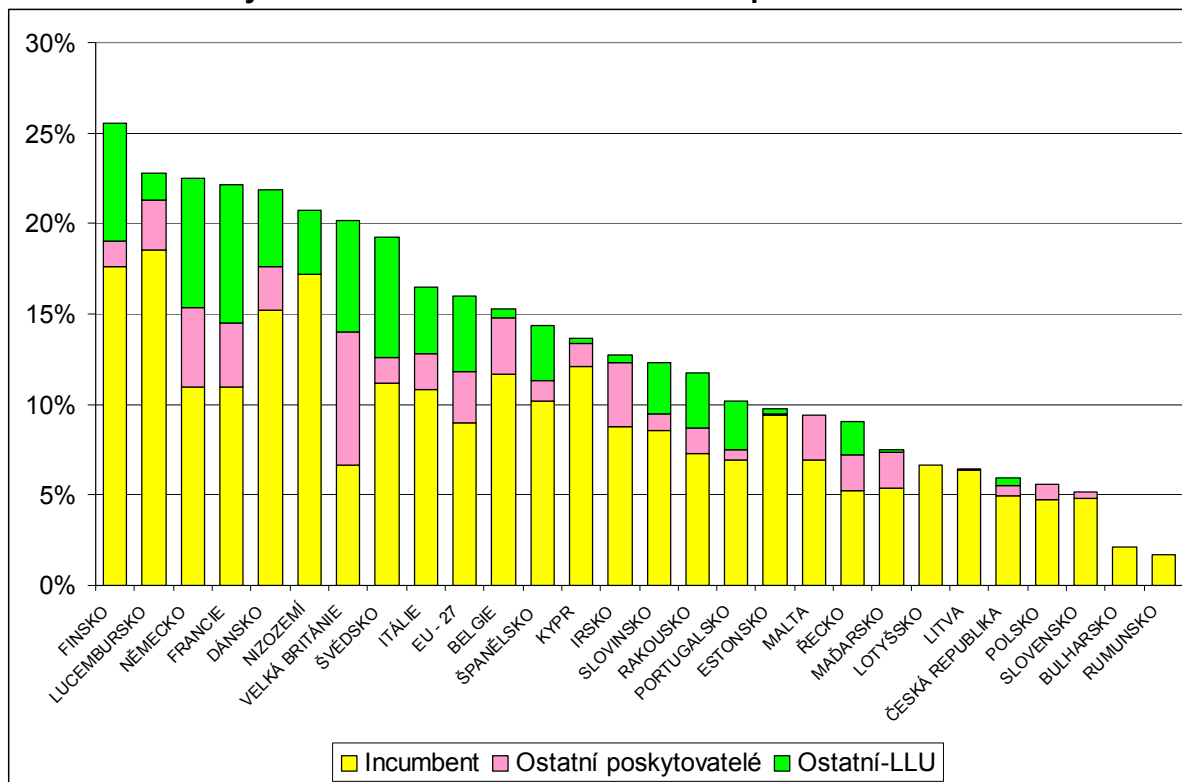

Zdroj: REPORT ON THE SINGLE EUROPEAN ELECTRONIC COMMUNICATIONS MARKET 2007 (13th REPORT), Data za Estonsko, Francii, Litvu, Nizozemí a Rakousko jsou k 30. 9. 2007

V grafu č. 4 odpovídá kategorii „Incumbent“ počet xDSL přístupů poskytnutých nejvýznamnějšími poskytovateli na maloobchodním trhu, což v případě ČR znamená počet přípojek společnosti Telefónica O2 Czech Republic, a.s. Kategorii „Ostatní poskytovatelé“ odpovídá počet přípojek poskytnutých na maloobchodním trhu prostřednictvím velkoobchodních nabídek širokopásmového přístupu nebo prostřednictvím vlastní přístupové sítě. V kategorii „Ostatní-LLU“ je uveden počet xDSL přístupů poskytnutých na základě zpřístupnění účastnického kovového vedení.

Relativně nízká DSL penetrace v České republice je dána především specifickou situací v ČR na maloobchodním trhu, neboť Česká republika je jedinou zemí EU, ve které je podíl DSL přípojek na maloobchodním trhu nižší než 40 %. To znamená, že technologie xDSL není v České republice převažující technologií pro poskytování služeb širokopásmového přístupu. Tato skutečnost byla způsobena především pozdním rozšířením služeb xDSL, nedostatečným pokrytím a relativně vysokými cenami těchto služeb pro koncové uživatele v letech 2004 až 2005. Významný podíl tak na maloobchodním trhu získali jak poskytovatelé služeb širokopásmového přístupu prostřednictvím CATV, tak prostřednictvím WiFi ve volných pásmech. Tito poskytovatelé si nadále na trhu udržují svůj podíl. Blíže viz. kapitola 3.1.4.

Mezinárodní srovnání podle počtu širokopásmových přístupů na maloobchodním trhu uvedené v grafu č. 5 dokumentuje popsany stav. Zatímco v penetraci xDSL je pozice České republiky na úrovni průměru EU-10, v penetraci broadbandu bez zohlednění technologie je situace mnohem lepší (14,7 %). V případě zohlednění mobilních technologií (CDMA, UMTS) je pak výsledná penetrace na úrovni 16,6 %.

Graf č. 5 : **Počet širokopásmových přístupů na maloobchodním trhu na 100 obyvatel v ČR a ostatních členských státech k 31. 12. 2007** (údaje nezahrnují přístupy v mobilních sítích)

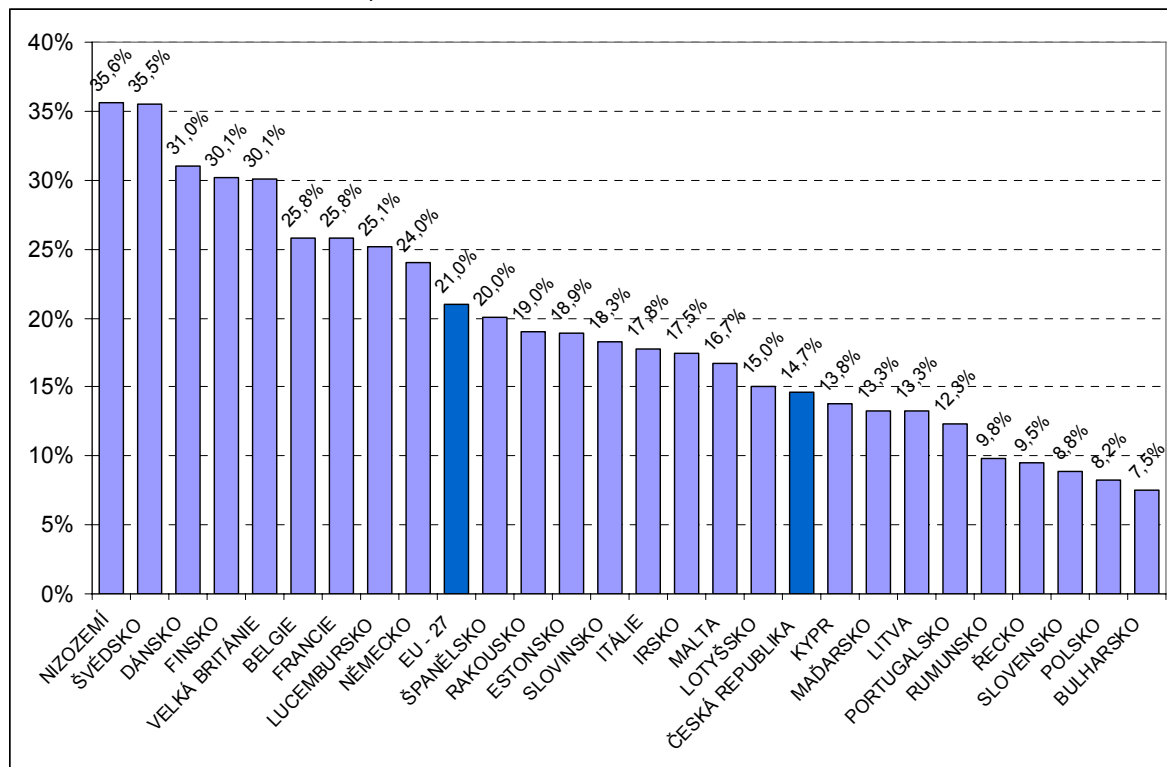

Zdroj: REPORT ON THE SINGLE EUROPEAN ELECTRONIC COMMUNICATIONS MARKET 2007 (13th REPORT)  
Data za Estonsko, Francii, Litvu, Nizozemí a Rakousko jsou k 30. 9. 2007

### 3.1.2 Kritéria zaměřená na charakteristiku podniku

#### Kontrola infrastruktury nesnadno duplikovatelné

Společnost Telefónica O2 Czech Republic, a.s. může využít k poskytování služeb s technologií xDSL na analyzovaném trhu téměř celou svou přístupovou síť. Vybudování sítě srovnatelného rozsahu a parametrů jako přístupová síť společnosti Telefónica O2 Czech Republic, a.s. ostatními poskytovateli by vyžadovalo vynaložení takových investic, které by nezajišťovaly ekonomickou návratnost. Na analyzovaném trhu existuje prostor pro budování infrastruktury v případě využití jiných technologií.

Společnost Telefónica O2 Czech Republic, a.s. byla na relevantním trhu č. 11 (nově trh č. 4) určena podnikem se samostatnou významnou tržní silou. Přístupové sítě ostatních operátorů na bázi zpřístupnění účastnického kovového vedení sice zaznamenaly v uplynulých letech rozšíření, uložená povinnost zpřístupnění účastnického kovového vedení však podle počtu zpřístupněných vedení prozatím významně neovlivnila úroveň soutěže na analyzovaném trhu. Pozitivní vývoj Úřad očekává po snížení regulovaných cen LLU rozhodnutím z dubna 2008.

Z tohoto důvodu přetrvává skutečnost, že přístupová síť společnosti Telefónica O2 Czech Republic, a.s. je nesnadno duplikovatelnou infrastrukturou.

## Ceny a ziskovost

Úřad provedl analýzu vývoje cen a marží ve sledovaném období a porovnání cen služeb širokopásmového přístupu s rychlostí 2 Mbit/s a 4 Mbit/s směrem k uživateli poskytovaných významnými operátory, a to na základě platných ceníkových cen a průměrných cen.

### a) Vývoj cen a marží

#### Měsíční ceny – rychlost 2 Mbit/s

Graf č. 6: **Vývoj měsíčních cen za služby širokopásmového přístupu s rychlostí 2 Mbit/s u společnosti Telefónica O2 Czech Republic, a.s., Telekom Austria Czech Republic, a.s., GTS NOVERA a.s. a České Radiokomunikace a.s.**

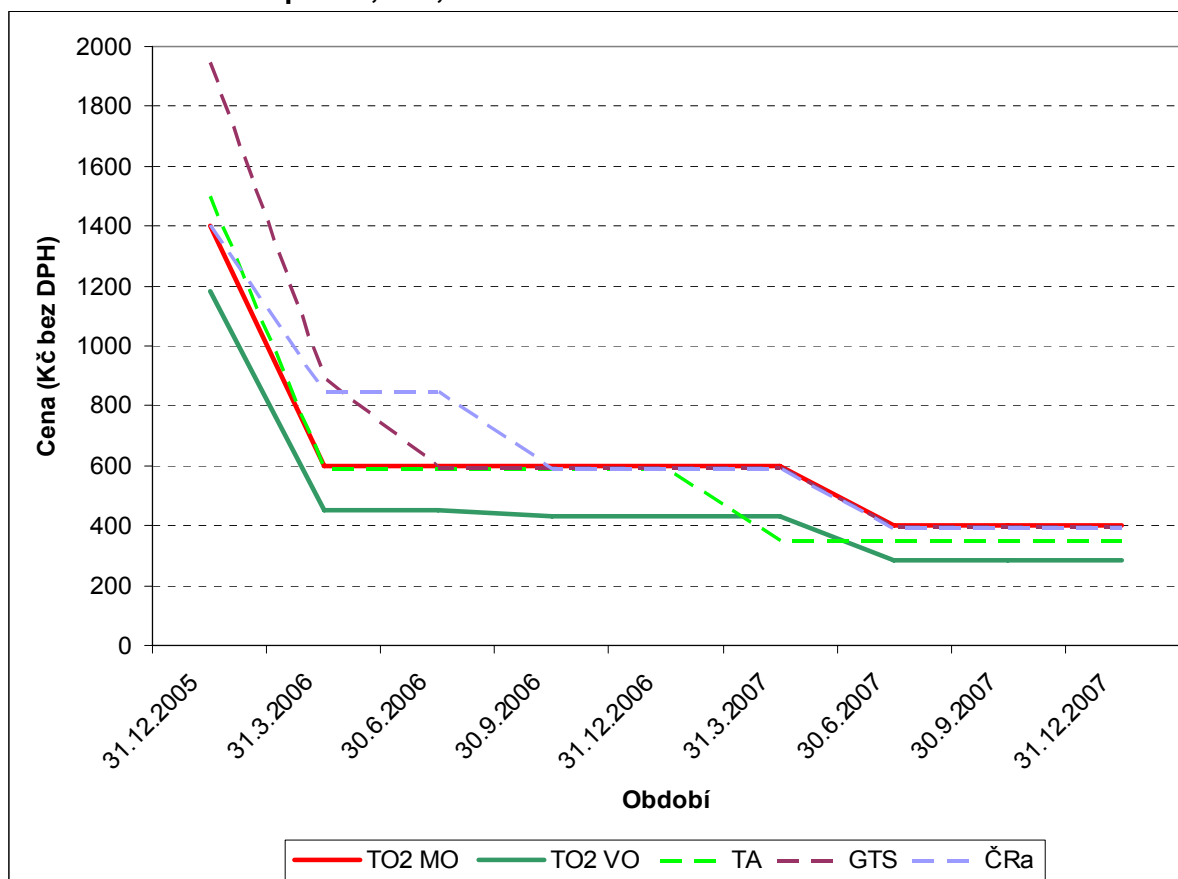

Pozn.: Graf č. 6 vychází z maloobchodních cen uváděných v cenících tří alternativních operátorů (Telekom Austria Czech Republic, a.s., GTS NOVERA a.s. a České Radiokomunikace a.s.) u společnosti Telefónica O2 Czech Republic, a.s. jsou uvedeny ceny maloobchodní (MO) i velkoobchodní (VO). Ceny neobsahují DPH s ohledem na potřebu posoudit výši marže mezi velkoobchodními a maloobchodními cenami.

V první polovině roku 2007 došlo ze strany společnosti Telefónica O2 Czech Republic, a.s. k navyšování nominálních rychlostí širokopásmového přístupu k síti Internet, a to jak na velkoobchodní, tak i maloobchodní úrovni. Základní rychlostí se místo dosavadních 512 kbit/s stala nově rychlost 2048 kbit/s, která byla nabízena na velkoobchodní i maloobchodní úrovni za nižší cenu, platnou do té doby pro rychlost 512 kbit/s. Ve sledovaném období (od 31. 12. 2005 do 31. 12. 2007) tak došlo ke snížení velkoobchodní ceny z 1 185,- Kč na 282,- Kč (o 76 %) a maloobchodní ceny z 1 399,- Kč na 399,- Kč (o 71 %). Službu s rychlostí 2048 kbit/s Úřad použil pro posouzení vývoje cen za

širokopásmový přístup ve sledovaném období (1. 1. 2006 – 31. 12. 2007). Byla zvolena služba s datovým limitem, neboť podíl zákazníků využívajících službu s datovým limitem je převažující (tyto služby využívá více než 90 % zákazníků společnosti Telefónica O2 Czech Republic, a.s.).

Dále je z grafu č. 6 patrné, že v reakci na snížení maloobchodních i velkoobchodních cen společnosti Telefónica O2 Czech Republic, a.s. (na 399,- resp. 282,- Kč bez DPH) snížili ceny maloobchodních služeb všichni významní operátoři. V průběhu roku 2006 se maloobchodní ceny za služby širokopásmového přístupu s rychlostí 2 Mbit/s společností Telekom Austria Czech Republic, a.s. (ve výši 349,- Kč bez DPH), GTS NOVERA a.s. (ve výši 395,- Kč bez DPH) a České Radiokomunikace a.s. (ve výši 389,- Kč bez DPH) ustálily v pásmu mezi velkoobchodními a maloobchodními cenami společnosti Telefónica O2 Czech Republic, a.s.

Úřad v části c) této kapitoly posuzoval ziskovost služeb xDSL u tří největších alternativních operátorů nabízejících služby xDSL v rámci celé ČR. Z výsledků tohoto zkoumání vyplynulo, že dva ze tří operátorů dosahují u služeb xDSL obvyklého zisku.

Tyto skutečnosti nesvědčí o stlačování marží na daném trhu, neboť sledovaní operátoři nabízí své maloobchodní služby za ceny nižší než dominantní operátor a současně jsou schopni z těchto služeb realizovat zisk. Podrobný rozbor cen je uveden v části b) této kapitoly, rozbor ziskovosti pak v části c) této kapitoly.

#### Marže – rychlost 2 Mbit/s

Z grafu č. 6 vyplývá, že v průběhu sledovaného období vzrostla u posuzované služby marže (tedy rozpětí mezi výší velkoobchodní a maloobchodní ceny) společnosti Telefónica O2 Czech Republic, a.s. z 18 % na více než 41 %. K růstu cenové marže došlo ve sledovaném období v souvislosti s navýšením přenosových rychlostí společností Telefónica O2 Czech Republic, a.s. na velkoobchodě i maloobchodě k 1. 4. 2007. Vlivem této skutečnosti je výše cenové marže pro rychlost 2 Mbit/s ve výši marže původní rychlosti 512 kbit/s (41 %). V absolutním vyjádření cenová marže poklesla o přibližně 100,- Kč (z 214,- na 117,- Kč) v důsledku absolutního snížení velkoobchodních i maloobchodních cen. Tato skutečnost nesvědčí o tom, že na trhu dochází k vytláčování konkurence prostřednictvím stlačování marží („margin squeeze“).

Tab. č. 5: **Vývoj marží u cen za služby širokopásmového přístupu s rychlostí 2 Mbit/s u společnosti Telefónica O2 Czech Republic, a.s.**

Stav k	% marže	Absolutní marže v Kč
31. 12. 2005	18,1 %	214
31. 3. 2006	32,5 %	147
30. 6. 2006	32,5 %	147
30. 9. 2006	39,3 %	169
31. 12. 2006	39,3 %	169
31. 3. 2007	39,3 %	169
30. 6. 2007	41,5 %	117
30. 9. 2007	41,5 %	117
31. 12. 2007	41,5 %	117
<b>Průměr za období</b>	36,2 %	152



Graf č. 7: Vývoj marží u cen za služby širokopásmového přístupu s rychlostí 2 Mbit/s u společnosti Telefónica O2 Czech Republic, a.s.

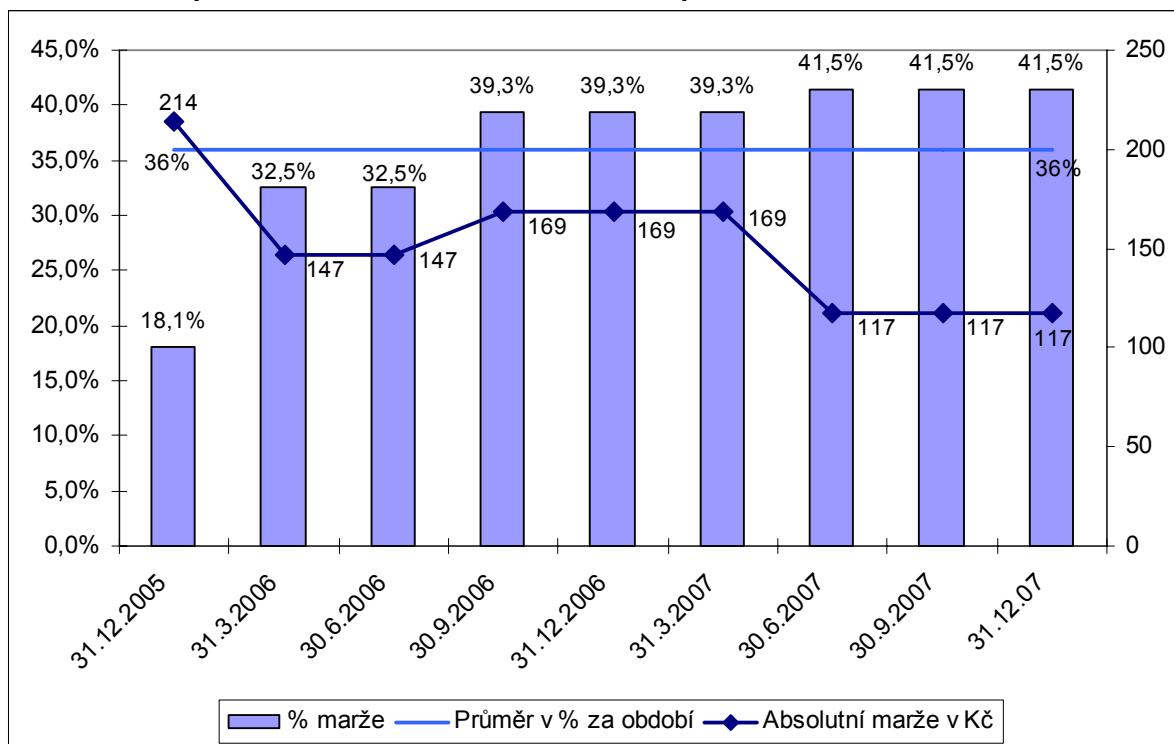

Měsíční ceny – rychlost 4 Mbit/s

K dosažení ucelenějšího pohledu na analyzovaný trh přistoupil Úřad rovněž k posouzení vývoje cen širokopásmového přístupu o rychlosti 4 Mbit/s ve sledovaném období. Struktura grafu č. 8 je srovnatelná s grafem č. 6.

Graf č. 8: Vývoj měsíčních cen za služby širokopásmového přístupu s rychlostí 4 Mbit/s u společnosti Telefónica O2 Czech Republic, a.s., Telekom Austria Czech Republic, a.s., GTS NOVERA a.s. a České Radiokomunikace a.s.

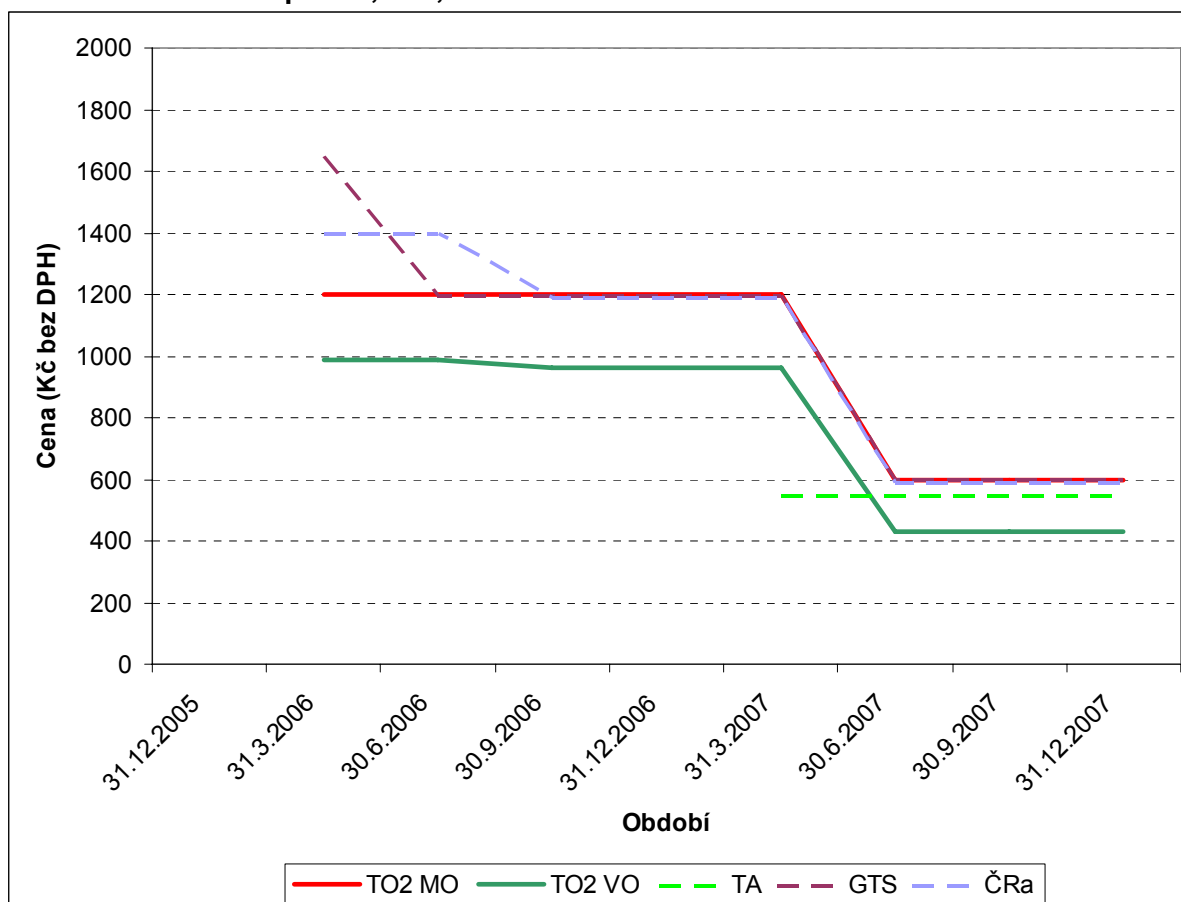

Pozn.: Graf č. 8 vychází z cen uváděných v cenících jednotlivých společností a poskytnutých Úřadu pro potřeby analýzy relevantního trhu.

V důsledku navyšování nominálních rychlostí u služby širokopásmového přístupu k síti Internet v první polovině roku 2007 došlo ke snížení velkoobchodní ceny služby s rychlostí 4 Mbit/s z 963,- Kč na 430,- Kč (o 55 %) a maloobchodní ceny z 1 199,- Kč na 599,- Kč (o 50%).

#### Marže – rychlost 4 Mbit/s

Vývoj výše procentní a absolutní marže ilustruje graf č. 9 a tabulka č. 6

Tab. č. 6: Vývoj marží u cen za služby širokopásmového přístupu s rychlostí 4 Mbit/s u společnosti Telefónica O2 Czech Republic, a.s.

Stav k	% marže	Absolutní marže
31. 12. 2005	Nebyla nabízena	Nebyla nabízena
31. 3. 2006	21,7%	214
30. 6. 2006	21,7%	214
30. 9. 2006	24,5%	236
31. 12. 2006	24,5%	236
31. 3. 2007	24,5%	236
30. 6. 2007	39,3%	169

<b>30. 9. 2007</b>	39,3%	169
<b>31. 12. 2007</b>	39,3%	169
<b>Průměr za období</b>	29,4%	205

Graf č. 9: Vývoj marží u cen za služby širokopásmového přístupu s rychlostí 4 Mbit/s u společnosti Telefónica O2 Czech Republic, a.s.

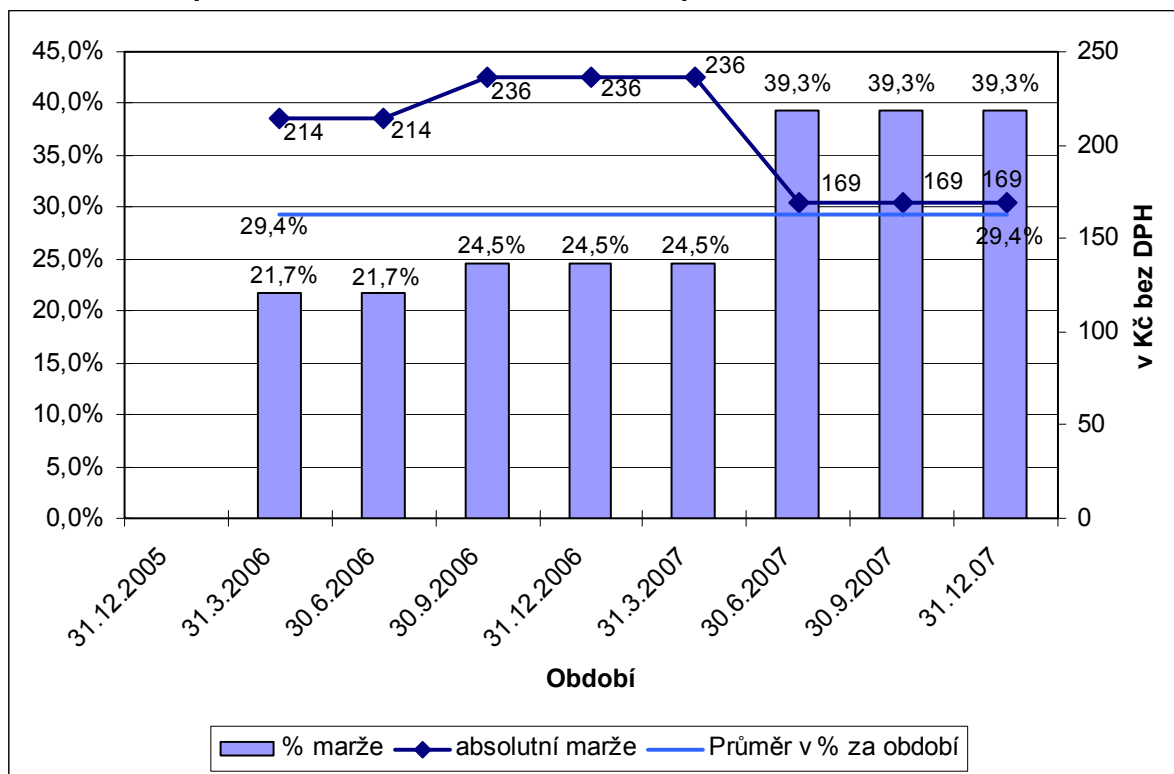

Cenová marže v procentním vyjádření u služeb společnosti Telefónica O2 Czech Republic, a.s. se zvyšovala rovněž u širokopásmového přístupu o rychlosti 4 Mbit/s, a to ze stejných důvodů jako u rychlosti 2 Mbit/s.

### Průměrné ceny a marže

Úřad se dále zabýval rozborem průměrných cen a marží včetně vyčíslení vlivu akvizičních nabídek společnosti Telefónica O2 Czech Republic, a.s.

### Akviziční nabídky

V průběhu sledovaného období poskytovala společnost Telefónica O2 Czech Republic, a.s. nabídky zaměřené na získávání zákazníků (tzv. akviziční nabídky), které přinášely po určitou dobu zákazníkům výhody, zejména cenové. Jednalo se nejčastěji o cenu za zřízení, která v akvizičních nabídkách byla uplatňována ve výši 1,- Kč místo 990,- Kč bez DPH (1 178,- Kč s DPH). Další výhodou akvizičních nabídek spočívala v určitém počtu měsíců, kdy zákazník neplatil měsíční cenu za službu ADSL pro danou rychlost. Některé akviziční nabídky přinesly zákazníkovi i další výhody, např. modemy, letenky zdarma do výše 1 500,- Kč apod.

Při tvorbě cen maloobchodních služeb společnosti Telefónica O2 Czech Republic, a.s. je základním vstupem velkoobchodní cena (bez slevy) platná pro alternativní operátory, navýšená o náklady spojené s poskytováním služby na maloobchodní úrovni. Součástí

těchto (maloobchodních) nákladů jsou i náklady akvizičních nabídek (tj. např. snížená cena zřízení služby se závazkem, nižší měsíční cena služby aj).

Pro účely porovnání průměrných maloobchodních cen služeb Úřad rozpustil náklady na slevu (zvýhodnění) dané akviziční nabídky do cen na maloobchodě a zohlednil průměrnou délku trvání smlouvy se zákazníky („životnost zákazníka“). Životnost zákazníka byla stanovena s využitím informací o průměrné migraci zákazníků za dané období (tzv. „churn“). Za rok 2007 se jedná o hodnotu cca x let.

V tabulce č. 7 Úřad provedl porovnání nejvýhodnějších akvizičních nabídek, u kterých společnost Telefónica O2 Czech Republic, a.s. nabízí konečnému zákazníkovi cenu za zřízení ve výši 1,- Kč. Vyšel při tom z celkových nákladů vynaložených na akviziční nabídky, a pro kalkulaci návratnosti nákladů na zřízení služby použil variantní doby životnosti zákazníka 2, 3 a 5 let. Výsledkem je výše dosaženého „zisku“ (marže).

Tab. č. 7: **Kalkulace nákladů a zisku u akvizičních nabídek společnosti Telefónica O2 Czech Republic, a.s.**

**OBCHODNÍ TAJEMSTVÍ!**

Položka	Standardní nabídka				Akviziční nabídka pro zákazníky TO2 zřízení za 1 Kč			
	2 Mbit/s	4 Mbit/s	6 Mbit/s	8 Mbit/s	2 Mbit/s	4 Mbit/s	6 Mbit/s	8 Mbit/s
<b>Rychlost</b>								
Náklady na zřízení služby	990 Kč	990 Kč	990 Kč	990 Kč	990 Kč	990 Kč	990 Kč	990 Kč
Náklady na poskytování služby – měsíční	282 Kč	430 Kč	630 Kč	963 Kč	282 Kč	430 Kč	630 Kč	963 Kč
Náklady na zřízení služby maloobchodní								
Náklady na poskytování služby – měsíční – maloobchodní <sup>*)</sup>								
Náklady za 12 měsíců celkem								
Náklady za 24 měsíců celkem								
Náklady za 36 měsíců celkem								
Náklady za 60 měsíců celkem								
Výnosy jednorázové za zřízení služby	990 Kč	990 Kč	990 Kč	990 Kč	1 Kč	1 Kč	1 Kč	1 Kč
Výnosy z poskytování služby – měsíční	399 Kč	599 Kč	799 Kč	1 199 Kč	399 Kč	599 Kč	799 Kč	1 199 Kč
Výnosy za 12 měsíců celkem	5 778 Kč	8 178 Kč	10 578 Kč	15 378 Kč	4 789 Kč	7 189 Kč	9 589 Kč	14 389 Kč
Výnosy za 24 měsíců celkem	10 566 Kč	15 366 Kč	20 166 Kč	29 766 Kč	9 577 Kč	14 377 Kč	19 177 Kč	28 777 Kč
Výnosy za 36 měsíců celkem	15 354 Kč	22 554 Kč	29 754 Kč	44 154 Kč	14 365 Kč	21 565 Kč	28 765 Kč	43 165 Kč
Výnosy za 60 měsíců celkem	24 930 Kč	36 930 Kč	48 930 Kč	72 930 Kč	23 941 Kč	35 941 Kč	47 941 Kč	71 941 Kč
Měsíční marže po dobu 12 měsíců								
Měsíční marže po dobu 24 měsíců								
Měsíční marže po dobu 36 měsíců								
Měsíční marže po dobu 60 měsíců								

Položka	Akviziční nabídka pro zákazníky TO2 zřízení za 1 Kč + modem za 1 Kč				Akviziční nabídka pro zákazníky TO2 zřízení za 1 Kč + modem za 1 Kč + sleva měs. ceny 50% (6 měs)	
	2 Mbit/s	4 Mbit/s	6 Mbit/s	8 Mbit/s	2 Mbit/s	4 Mbit/s
<b>Rychlost</b>						
Náklady na zřízení služby	990 Kč	990 Kč	990 Kč	990 Kč	990 Kč	990 Kč
Náklady na poskytování služby - měsíční	282 Kč	430 Kč	630 Kč	963 Kč	282 Kč	430 Kč
Náklady na zřízení služby maloobchodní						

Náklady na poskytování služby – měsíční – maloobchodní <sup>x)</sup>						
Náklady za 12 měsíců celkem						
Náklady za 24 měsíců celkem						
Náklady za 36 měsíců celkem						
Náklady za 60 měsíců celkem						
Výnosy jednorázové za zřízení služby	1 Kč	1 Kč	1 Kč	1 Kč	1 Kč	1 Kč
Výnosy z poskytování služby – měsíční	399 Kč	599 Kč	799 Kč	1 199 Kč	399 Kč	599 Kč
Výnosy za 12 měsíců celkem	4 789 Kč	7 189 Kč	9 589 Kč	14 389 Kč	3 592 Kč	5 392 Kč
Výnosy za 24 měsíců celkem	9 577 Kč	14 377 Kč	19 177 Kč	28 777 Kč	8 380 Kč	12 580 Kč
Výnosy za 36 měsíců celkem	14 365 Kč	21 565 Kč	28 765 Kč	43 165 Kč	13 168 Kč	19 768 Kč
Výnosy za 60 měsíců celkem	23 941 Kč	35 941 Kč	47 941 Kč	71 941 Kč	22 744 Kč	34 144 Kč
Měsíční marže po dobu 12 měsíců					smluvní vztah minimálně na 2 roky	
Měsíční marže po dobu 24 měsíců						
Měsíční marže po dobu 36 měsíců						
Měsíční marže po dobu 60 měsíců						

x) Maloobchodní náklady zahrnují:

- náklady na služby obsahu (Web Hosting, Mail)
- procesní náklady (billing)
- marketingové náklady (reklama, náklady související s výhodami poskytnutými zákazníkům)
- náklady na FUP a data nad limit (náklady na uplatňování Fair User Policy)

Z tabulky č. 7 jednoznačně vyplývá, že u uvedených akvizičních nabídek nedochází při současné (xleté) době životnosti zákazníka k tzv. „margin squeeze“, neboť služby na maloobchodně vykazují zisk.

Dále Úřad provedl rozbor celkových průměrných jednotkových nákladů a výnosů společnosti Telefónica O2 Czech Republic, a.s. za první pololetí roku 2007 u veškerých služeb poskytovaných v rámci širokopásmového přístupu k síti Internet (bez rozlišení rychlosti a při zahrnutí všech akvizičních nabídek). Společnost dosáhla průměrného jednotkového výnosu na velkoobchodní úrovni ve výši xxx Kč a průměrného jednotkového výnosu na maloobchodní úrovni ve výši xxx Kč, což představuje průměrnou marži xxx %. I z toho je evidentní, že nedochází k tzv. margin squeeze.

#### Vývoj průměrných měsíčních cen – rychlost 2 Mbit/s

Úřad posoudil i vývoj průměrné ceny za služby širokopásmového přístupu se srovnávací rychlostí 2048 kbit/s, a to ve stejné struktuře jako v grafech č. 6 a 8. Průměrná cena zohledňuje veškeré ceny včetně cen akvizičních nabídek. V průměrné ceně jsou zahrnuty jak ceny služeb s datovým limitem, tak bez datového limitu (váha cen služeb bez datového limitu však není významná). Průměrné maloobchodní i velkoobchodní ceny byly vypočteny jako podíl celkových měsíčních tržeb na danou službu a počtem uživatelů za stanovené období.

V průběhu sledovaného období marže mezi průměrnými cenami velkoobchodních a maloobchodních služeb společnosti Telefónica O2 Czech Republic, a.s. kolísala. Tato skutečnost je způsobena zahrnutím časově omezených akvizičních nabídek do průměrných cen na maloobchodní úrovni. Průměrná cenová marže za jednotlivá čtvrtletí činí xxx % a je o přibližně x procentních bodů nižší než průměrná marže vypočtená z ceníkových cen v grafu č. 6 (36,2 %).

Úřad závěrem k tomuto oddílu rozboru konstatuje, že porovnání nákladů a marží společnosti Telefónica O2 Czech Republic, a.s. provedené jak na bázi ceníkových cen, tak na bázi průměrných cen veškerých služeb na analyzovaném trhu a samostatně i cen vlastních akvizičních nabídek neprokázalo „margin squeeze“.

#### b) Porovnání maloobchodních cen uplatňovaných významnými operátory

Úřad provedl porovnání ceníkových maloobchodních cen širokopásmového připojení k síti Internet o rychlosti 2048 kbit/s bez limitu stažených dat, včetně přístupu k veřejné telefonní síti. Přehled cen za tyto služby ke konci sledovaného období (31. 12. 2007) zobrazuje graf č. 10. Ten, společně s grafem č. 7, dokládá, že alternativní operátoři nabízejí své služby za ceny nižší než incumbent.

V grafu č. 10 je zároveň uvedena nabídka společnosti Telefónica O2 Czech Republic, a.s. se stejnou přístupovou rychlostí 2 Mbit/s, avšak s omezením datového limitu (10 GB). Důvodem zařazení služby s datovým limitem do grafu č. 11 je skutečnost, že tato služba byla nejvíce využívanou službou koncovými uživateli. Vzhledem k tomu, že společnost Telefónica O2 Czech Republic, a.s. přistoupila k 1. 4. 2008 ke zrušení datových limitů, jsou v grafu č. 10 uvedeny rovněž i parametry nové služby (označené \*\*) platné od 1. 4. 2008.

Alternativní operátoři poskytují služby srovnávané v grafu č. 10 ve vlastních sítích, budovaných na principu zpřístupněného účastnického kovového vedení. Alternativní operátoři však nevyužívají služby zpřístupnění účastnického kovového vedení na celém území České republiky, proto dostupnost jejich služeb je nižší než společnosti Telefónica O2 Czech Republic, a.s.

Graf č. 10: Porovnání měsíčních cen za maloobchodní služby širokopásmového přístupu s rychlostí 2 Mbit/s bez datového limitu a přístupu k veřejné telefonní síti

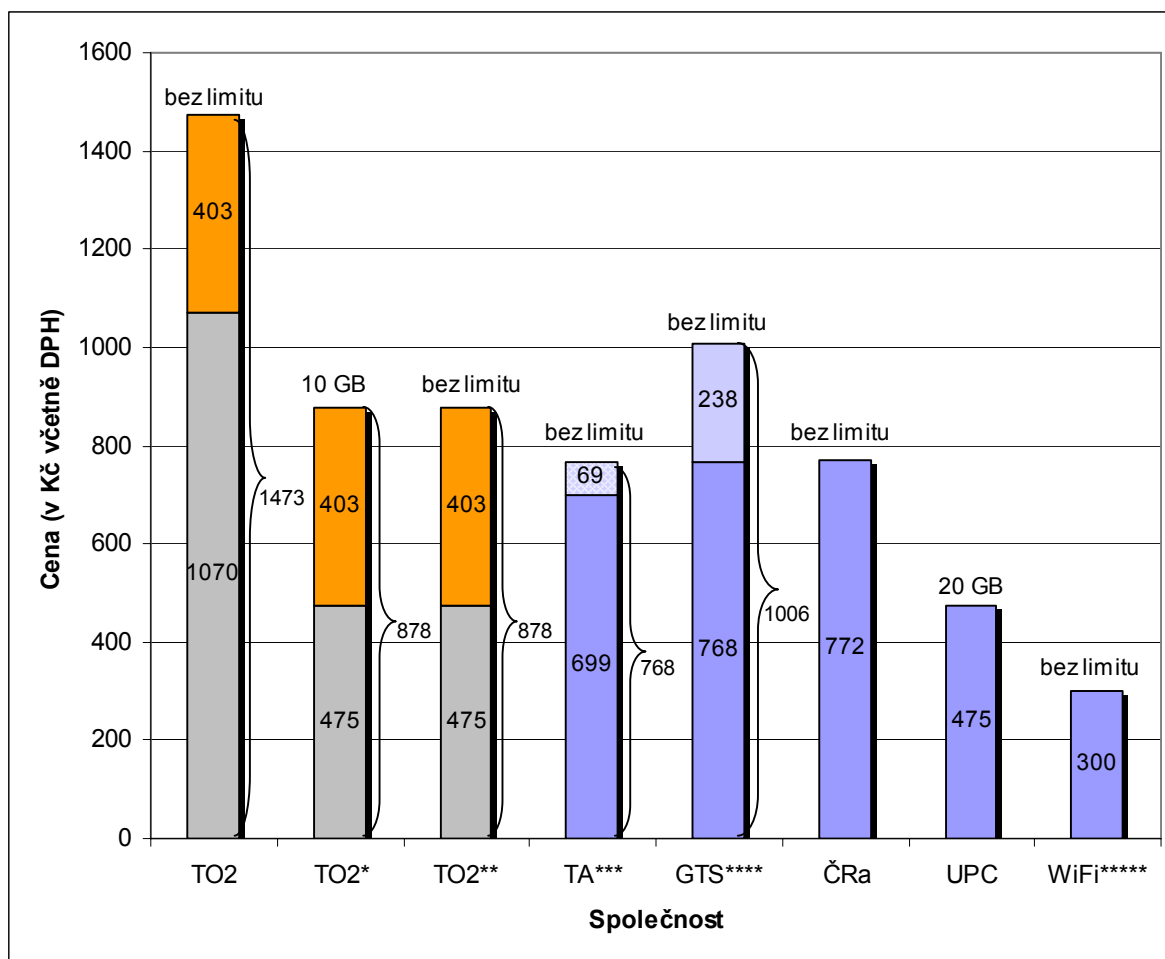

Pozn.:

\* Cena v případě nabídky společnosti Telefónica O2 Czech Republic, a.s. je součtem ceny služby širokopásmového přístupu k síti Internet o rychlosti 2048 kbit/s s datovým limitem 10 GB (475,- Kč s DPH) a ceny za přístup k veřejné telefonní síti (měsíční paušál 403,- Kč s DPH), neboť společnost nenabízí službu jako balíček.

\*\* Společnost Telefónica O2 Czech Republic, a.s. poskytuje službu s těmito parametry až od 1. 4. 2008.

\*\*\* Společnost Telekom Austria Czech Republic, a.s. zvýšila s účinností od 5. 1. 2008 cenu služby z původních 699,- Kč na 768,- Kč.

\*\*\*\* Společnost GTS NOVERA a.s. si k ceně služby účtuje i hovorné ve výši 238,- Kč, které má zákazník možnost provolat.

\*\*\*\*\* Cena 300,- Kč je častá, nicméně existují i nabídky s vyšší cenou.

Z grafu č. 10 je zřejmé, že cena za nejvyužívanější ADSL službu společnosti Telefónica O2 Czech Republic, a.s. koncovými uživateli (služba označená \*, resp. \*\*) je vyšší než cena nabízené služby alternativních operátorů. Důvody, proč i přes vyšší cenu a omezení datových limitů je tato služba koncovými uživateli preferována, Úřad zhodnotí po zohlednění dalších kritérií v kapitole 3.5.

K dosažení ucelenějšího pohledu na analyzovaný trh přistoupil Úřad rovněž ke srovnání maloobchodních cen služeb s datovými limity. Tyto služby byly na maloobchodním trhu koncovými zákazníky nejvíce využívány.

Graf č. 11: Srovnání měsíčních cen a datových limitů za maloobchodní služby širokopásmového přístupu s rychlostí 2 Mbit/s u společnosti Telefónica O2 Czech Republic, a.s., Telekom Austria Czech Republic, a.s., GTS NOVERA a.s. a České Radiokomunikace a.s. k 31. 12. 2007

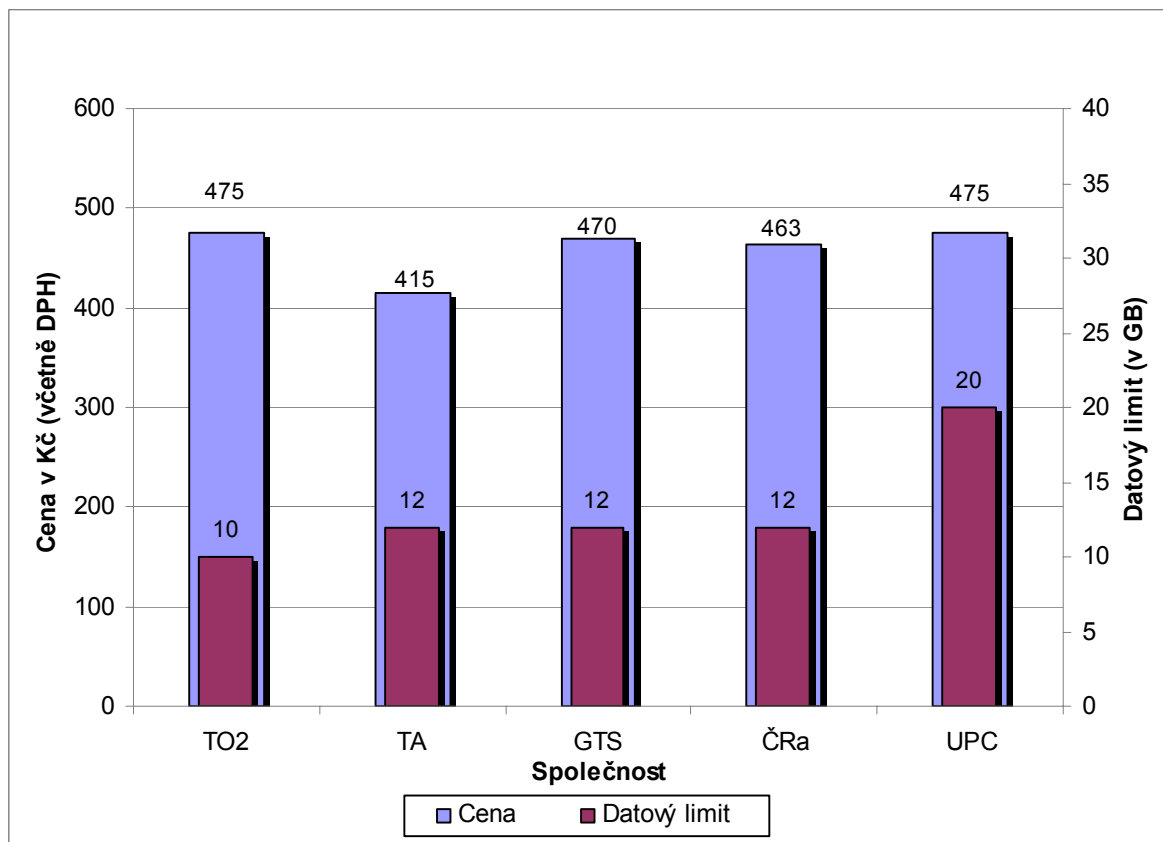

Pozn.: Graf č. 12 vychází z cen uváděných v cenících jednotlivých společností a poskytnutých Úřadu pro potřeby analýzy relevantního trhu.

### c) Ziskovost

Úřad posuzoval u společnosti Telefónica O2 Czech Republic, a.s. i výsledky oddělené evidence výnosů a nákladů u služby ADSL. Povinnost oddělené evidence byla společnosti Telefónica O2 Czech Republic, a.s. uložena rozhodnutím č. REM/12/10.2006-69, které nabylo účinnosti 4. 12. 2006. Proto Úřad posuzoval výsledky oddělené evidence pouze za první pololetí 2007. Výsledky za celý rok 2007 budou Úřadu předloženy až po auditu účetních výsledků za rok 2007, tedy v druhé polovině roku 2008.

Podle výsledků oddělené evidence nákladů a výnosů společnosti Telefónica O2 Czech Republic, a.s. za první polovinu roku 2007 vyplývá, že výnosy ADSL na velkoobchodní úrovni pokrývají náklady a společnost dosahovala zisku ve výši xxx %, tedy nižšího než WACC ve výši 11,18 % (z OOP/4/03.2006-3). Na maloobchodní úrovni dosahovala společnost Telefónica O2 Czech Republic, a.s. zisku ve výši xxx %, tedy přibližně dvojnásobného než na velkoobchodní úrovni. Ceny uplatňované společností Telefónica O2 Czech Republic, a.s. tedy prokazatelně nejsou pod jejími náklady a nedochází ke křížovému financování. a dále tyto skutečnosti prokazují, že velkoobchodní a maloobchodní ceny uplatňované společností Telefónica O2 Czech Republic, a.s. nevytvářejí tzv. „margin squeeze“.

Úřad kromě ziskovosti služby ADSL u společnosti Telefónica O2 Czech Republic, a.s. posuzoval ziskovost u služby xDSL ostatních tří největších alternativních operátorů nabízejících služby xDSL v rámci celé ČR. Vzhledem k tomu, že alternativní operátoři nemají



povinnost vést oddělenou evidenci výnosů a nákladů, posuzoval Úřad ziskovost na základě výkazu FET(ČTÚ)1-02 – pololetní výkaz o výnosech, nákladech, investicích a zaměstnancích v elektronických komunikacích za 1. pololetí 2007, kterým pololetně předkládají operátoři Úřadu informace o výnosech a nákladech u jednotlivých služeb elektronických komunikací. Dva operátoři (xxx a xxx) dosahují za služby xDSL obvyklého zisku. Jeden operátor (xxx) dosahoval v prvním pololetí 2007 zisku xxx a druhý (xxx) dosahoval zisku xxx. Třetí operátor u služby xDSL byl ztrátový. Tento operátor však nevykazoval ztrátu pouze u služby xDSL, ale u všech služeb s výjimkou některých služeb v rámci propojení nebo odchozích mezinárodních volání z pevné sítě a celá společnost vykazovala v účetnictví ztrátu.

\*\*\*

Kritérium ceny a ziskovost nesevřídčí o existenci samostatné významné tržní síly a zároveň neprokázalo, že by docházelo k vytlačování konkurence prostřednictvím stlačování marží (margin squeeze). Ve sledovaném období docházelo k poklesu cen ve prospěch koncových uživatelů.

### **Rozvinutost prodejní a distribuční sítě**

Společnost Telefónica O2 Czech Republic, a.s. je vlastníkem rozsáhlé prodejní a distribuční sítě, což souvisí se skutečností, že tato společnost nabízí plošně velkou škálu produktů a služeb jak v rámci pevných, tak mobilních sítí. To jí může dávat významnou výhodu oproti ostatním konkurentům, kteří disponují většinou jen určitým typem „call centra“ a velmi malou nebo vůbec žádnou vlastní prodejní a distribuční sítí.

Kritérium svědčí ve prospěch existence samostatné významné tržní síly.

Nicméně Úřad dodává, že na maloobchodním trhu začínají nabízet své služby ostatní dva mobilní operátoři, kteří v současnosti vlastní obdobně rozvinutou prodejní a distribuční síť, která jim umožňuje rozvíjet a podporovat své produkty, služby a značku za srovnatelných podmínek. Tato skutečnost by se v budoucnu mohla projevit při posuzování tohoto kritéria.

### **Rozsah a rozmanitost produktů nebo služeb, úspory ze sortimentu**

Společnost Telefónica O2 Czech Republic, a.s. je jediný vlastník infrastruktury umožňující nabízet služby prostřednictvím pevných a mobilních sítí s dostupností na celém území ČR a má možnost poskytovat v rámci jedné nabídky služby prostřednictvím obou sítí současně.

Ostatní mobilní operátoři nedisponují potřebnou infrastrukturou pro poskytování služeb pevných sítí a využívají především velkoobchodní nabídky ostatních poskytovatelů na bázi zpřístupněných účastnických vedení, jejichž dostupnost je omezená. Možností, jak poskytovat v rámci jedné nabídky služby obou sítí současně na celém území ČR je využití velkoobchodní nabídky širokopásmového přístupu společnosti Telefónica O2 Czech Republic, a.s. v kombinaci s komerční nabídkou WLR (wholesale line rental) – přeprdeje přístupu k veřejné telefonní síti společnosti Telefónica O2 Czech Republic, a.s.<sup>6)</sup>, kterou zveřejnila 27. 12. 2007, která však nepředstavuje zcela srovnatelnou alternativu, a to z důvodu povinnosti účastníka nejdříve uzavřít smluvní vztah se společností Telefónica O2 Czech Republic.

Možnost ostatních poskytovatelů služeb pevných sítí konkurovat nabídkou služeb prostřednictvím pevných a mobilních sítí současně je vzhledem ke skutečnosti, že trh 15

---

<sup>6)</sup> Velkoobchodní nabídka k zajištění přístupu účastníků alternativních operátorů k veřejně dostupné telefonní síti.

– přístup a původ volání (originace) ve veřejných mobilních telefonních sítích byl shledán efektivně konkurenční a nebyla žádnému z mobilních operátorů uložena povinnost přístupu, závislá na komerční dohodě s některým z mobilních operátorů

V analyzovaném období poskytovala společnost Telefónica O2 Czech Republic, a.s. koncovým uživatelům jednu nabídku služeb pevných a mobilních sítí dohromady (O2 Duo Mobil) a dále dvě nabídky více služeb pevných sítí dohromady (O2 Duo a O2 Trio), přičemž konkurenti neměli možnost nabízet stejný sortiment služeb ve své vlastní síti.

Společnost Telefónica O2 Czech Republic, a.s. má významnou výhodu při poskytování více služeb současně v rámci jedné nabídky, čehož může využít i na analyzovaném trhu.

Kritérium svědčí ve prospěch existence samostatné významné tržní síly.

### **Úspory z rozsahu**

Společnost Telefónica O2 Czech Republic, a.s. je prakticky jediným poskytovatelem s výraznějším podílem jak na maloobchodním, tak na analyzovaném trhu. Díky objemu poskytovaných služeb, který je nesrovnatelně větší proti ostatním poskytovatelům, může realizovat úspory z rozsahu. To znamená, že dosahuje nižších jednotkových nákladů spojených s nabízenými službami, a to zejména náklady na marketing, reklamu a další fixní náklady, a tím může dosahovat vyššího zisku při stanovení stejné ceny jako konkurenti.

Kritérium svědčí ve prospěch existence samostatné významné tržní síly.

### **Vertikální integrace**

Posuzování kritéria souvisí úzce také s kritériem rozsah a rozmanitost produktů nebo služeb.

Společnost Telefónica O2 Czech Republic, a.s. provozuje vlastní přístupovou síť, na níž poskytuje služby sama sobě v rámci interního samozásobování a současně tyto služby poskytuje ostatním poskytovatelům na trhu. Má tak jedinečnou schopnost poskytovat produkty nebo služby v rámci celého tržního řetězce. To jí umožňuje větší míru nezávislosti než jejím konkurentům, kteří jsou závislí také na velkoobchodní nabídce společnosti Telefónica O2 Czech Republic, a.s.

Kritérium svědčí ve prospěch existence samostatné významné tržní síly.

#### **3.1.3 Kritéria související s charakteristikou zákazníků**

##### **Náklady na přechod a překážky přechodu k jinému poskytovateli produktů**

Významnou bariérou přechodu k jinému poskytovateli je pro koncového uživatele především skutečnost, že v případě přechodu od společnosti Telefónica O2 Czech Republic, a.s. k jinému poskytovateli širokopásmového přístupu dochází k přerušení poskytování služby v řádu několika dnů (podle zjištění při kontrole konkrétních případů činila tato doba průměrně cca 11 dní). Přerušení poskytování služby je pro koncové uživatele natolik významnou překážkou, že brání přechodu k jinému poskytovateli služeb.

Kritérium svědčí ve prospěch existence samostatné významné tržní síly.

#### **3.1.4 Kritéria související s charakteristikou konkurence na relevantním trhu**

Úřad se v souladu s Doporučením dále zabýval úrovní konkurence na **úzc** **souvisejícím maloobchodním trhu** širokopásmového přístupu k Internetu, jehož vymezení je popsáno v závěru kapitoly 2.1. Preference zákazníků předurčují způsob chování podnikatelů na velkoobchodním trhu. Úroveň konkurence na tomto maloobchodním trhu je v porovnání s velkoobchodním (relevantním) trhem významně vyšší. Proto je možnost podnikatele na velkoobchodním trhu chovat se nezávisle na zájmech konečných zákazníků významně omezena. Úroveň hospodářské soutěže z maloobchodního trhu se tak příznivě projevuje i na velkoobchodním (relevantním) trhu. Například skutečnost, že cena ADSL se pohybuje na úrovni nákladů a trvale klesá, je nepochybně způsobena cenovou konkurencí přenesenou z maloobchodního trhu. Ta nedovoluje podniku s významnou tržní silou uplatňovat ceny nezávisle na poptávce zákazníka. Musí se vyrovnávat s konkurencí (zejména cenovou) služeb, které sice nesplňují kritérium pro zařazení mezi substituty, ale které zákazník na maloobchodním trhu za substitut evidentně považuje.

Širokopásmový přístup využívají koncoví uživatelé na maloobchodním trhu převážně za účelem přístupu k síti Internet. V některých případech jsou prostřednictvím širokopásmového přístupu poskytovány koncovým uživatelem i další služby (např. IPTV, VoIP, a další). Počet účastníků, kteří využívají širokopásmový přístup pro tyto další služby bez služby přístupu k síti Internet, je prakticky zanedbatelný a neovlivnil by významným způsobem posouzení míry konkurence na maloobchodním trhu širokopásmového přístupu.

Graf č. 12: Tržní podíl jednotlivých technologií širokopásmového přístupu na maloobchodním trhu vyjádřený v počtu širokopásmových přístupů k 31. 12. 2007

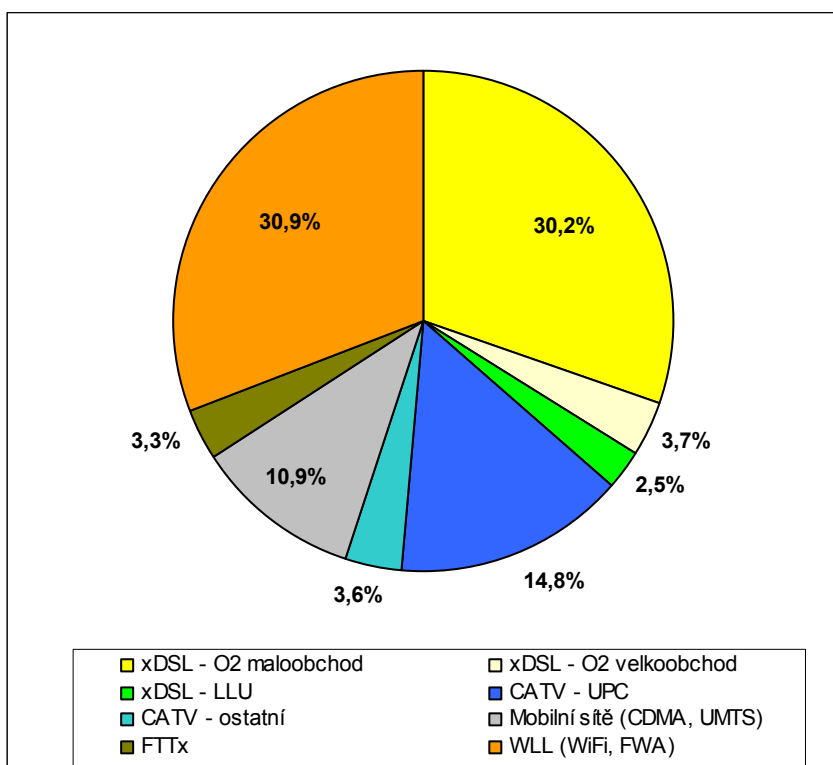

Tab. č. 8: Počet širokopásmových přístupů na maloobchodním trhu

	K 31. 12. 2005	K 31.12. 2006	k 30. 9. 2007	k 31.12. 2007	Pozn.
xDSL - O <sub>2</sub> (maloobchod)	225 266	404 570	482 433	508 199	
xDSL - O <sub>2</sub> (velkoobchod)	48 475	65 227	62 781	61 951	
xDSL - LLU	6 833	23 195	39 687	42 570	

<b>xDSL - celkem</b>	<b>279 853</b>	<b>493 402</b>	<b>585 396</b>	<b>613 220</b>	
CATV - UPC	113 840	185 582	230 655	248 891	
<b>CATV - celkem</b>	<b>132 944</b>	<b>229 780</b>	<b>286 721</b>	<b>309 000</b>	31. 12. 2007 odhad
<b>CDMA + UMTS</b>	<b>70 342</b>	<b>119 405</b>	<b>163 292</b>	<b>183 456</b>	
<b>FTTx</b>	<b>17 000</b>	<b>36 000</b>	<b>50 000</b>	<b>55 000</b>	odhady
<b>WLL (WiFi, FWA)</b>	<b>210 000</b>	<b>370 000</b>	<b>485 000</b>	<b>520 000</b>	odhady
<b>Celkem</b>	<b>709 063</b>	<b>1 248 587</b>	<b>1 565 409</b>	<b>1 680 676</b>	Penetrace v roce 2007 16,6 %

Pozn.: Vzhledem k označení údajů obchodním tajemstvím jsou přístupy poskytované v mobilních sítích uvedeny souhrnně za všechny operátory (Telefónica O2 Czech Republic, a.s., T-Mobile Czech Republic a.s., MobilKom, a.s.) bez rozlišení na CDMA a UMTS sítě.

Pozn.: v položce xDSL – celkem jsou zahrnuty také přístupy ostatních poskytovatelů xDSL přístupů ve své vlastní síti

V kategorii WLL (wireless local loop) jsou souhrnně uvedeny přístupy prostřednictvím bezdrátové technologie poskytnuté ve volných (zejména 2,4 a 5 GHz) a licencovaných pásmech (WiFi a FWA). V kategorii FTTx jsou souhrnně uvedeny přístupy FTTH a přístupy FTTx/ETTx.

Údaje v tabulce zahrnují pouze přístupy poskytovatelů vykonávajících činnost, která je podnikáním v elektronických komunikacích a na tyto poskytovatele se vztahuje povinnost oznámení jejich činnosti Úřadu. Údaje tak nezahrnují statisticky nevýznamné přístupy dalších poskytovatelů, např. občanských sdružení, která zajišťují (obvykle prostřednictvím WiFi) připojení pro své členy. Počet WLL přístupů na maloobchodním trhu k 31. 12. 2007 byl tak vyšší než 520 000.

Úřad při stanovení odhadu vycházel především z vyplněných dotazníků od cca 1 000 poskytovatelů služeb WLL ve volných pásmech. Posledním sledovaným obdobím v dotaznících bylo 30. září 2007 a součet údajů k tomuto datu činil u WiFi poskytovatelů cca 465 000 přístupů. Někteří poskytovatelé však v určeném termínu Úřadu nedodali potřebné informace a byli zahrnuti do konečného údaje na základě odborného odhadu. Spolu s přístupy poskytnutými v licencovaných pásmech tak byl počet WLL přístupů k 30. 9. 2007 stanoven na 485 000.

Oproti stavu z minulé analýzy (konec roku 2005) se situace na maloobchodním trhu ve velikostech tržního podílu jednotlivých technologií v podstatě nezměnila. WLL přístupy si udržují na trhu nadále významný podíl a podíl služeb širokopásmového přístupu realizovaných xDSL na celkových maloobchodních širokopásmových přístupech nepřevyšoval ani v roce 2007 40 %. Česká republika je tak jedinou zemí Evropské unie (možná s výjimkou nejnověji přistoupiších zemí), v níž je podíl xDSL přístupů na maloobchodní úrovni nižší než 40 %.

Jedním z důvodů, proč si WiFi sítě nadále udržují svoji pozici je ta skutečnost, že většina významných WiFi poskytovatelů postupně přechází na výhodnější kmitočtová pásma v pásmu 5 GHz a díky klesajícím cenám těchto technologií mohou uživatelům poskytnout kvalitnější služby, např. hlasové služby na bázi VoIP. Dalším důvodem je také to, že uživatelé často preferují služby WiFi sítí oproti ADSL službám (technologií ADSL je poskytováno téměř 100 % všech xDSL přístupů) z toho důvodu, že využívání služeb ADSL není technicky možné bez služby přístupu do sítě operátora, je tedy nutné platit i za přístup k síti.

WiFi poskytovatelé ovlivňují situaci na maloobchodním trhu především nižšími cenami pro koncové uživatele (z údajů z dotazníků vyplynula průměrná měsíční tržba ve výši cca 380,- Kč, což je nejméně ve srovnání s přístupy realizovanými ostatními technologiemi).

Nižší ceny přístupů prostřednictvím WiFi a jiných technologií působí nepřímo avšak významně i na analyzovaný trh. Incumbent se tak nemá možnost chovat nezávisle na svých

konkurentech zejména ve stanovování cen. Tato skutečnost také významně napomohla k poklesu cen na analyzovaném trhu ve prospěch koncových uživatelů.

V příštích letech lze očekávat, že se poskytovatelé zaměří především na zvyšování kvality svých služeb. Někteří WiFi a CATV poskytovatelé začali již investovat do svých sítí (díky dlouhodobému působení na lokálním trhu), zejména do budování optických tras tak, aby do budoucna mohli konkurovat nejvýznamnějším poskytovatelům s nabídkou ještě kvalitnějších služeb.

Graf č. 13: Čtvrtletní růsty počtu přístupů jednotlivých technologií širokopásmového přístupu na maloobchodním trhu vyjádřené v % k předchozímu čtvrtletí

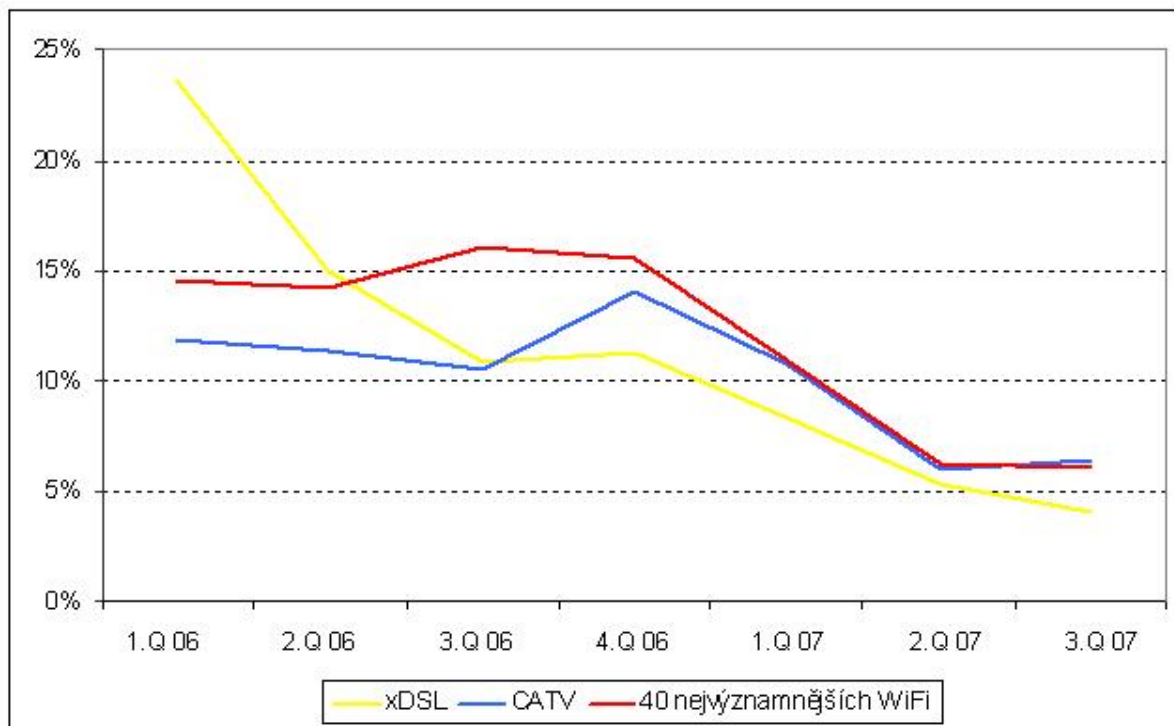

Situace na maloobchodním trhu ukazuje, že společnost Telefónica O2 Czech Republic, a.s. se sice nemůže chovat nezávisle na svých konkurentech, ale zároveň díky výraznému tržnímu podílu a téměř 100 % dostupnosti xDSL služeb má největší možnost ovlivňovat situaci na maloobchodním trhu. a to z toho důvodu, že WLL poskytovatelé jsou především lokálního charakteru (což je ukázáno v tab. č. 9) a relativně „nízký“ počet jejich poskytnutých přístupů jim nedává takovou možnost využít např. úspory z rozsahu. Také ostatní poskytovatelé (mimo UPC Česká republika, a.s.) prozatím nedosáhli výraznějšího podílu a společnosti Telefónica O2 Czech Republic, a.s. a UPC Česká republika, a.s. jsou prakticky jedinými poskytovateli s výraznějším podílem na maloobchodním trhu.

Tab. č. 9: Velikost tržního podílu vyjádřeného v počtu přístupů podle intervalového rozdělení k 30. 9. 2007

Počet přístupů	Počet poskytovatelů	Podíl na trhu	Pozn.
> 500 000	1	38%	Telefónica O2 Czech Republic, a.s. (ADSL, CDMA, UMTS)
100 000 - 500 000	1	15%	UPC Česká republika, a.s.
25 000 - 100 000	3	7%	GTS Novera, České Radiokomunikace, T-Mobile
10 000 - 25 000	5	5%	Telekom Austria, Smart Comp, COMA, ERKOR, PODA

5 000 - 10 000	11	5%	Průměrný podíl na 1 poskytovatele < 0,5 %
3 000 - 5 000	20	5%	
1 500 - 3 000	59	8%	Průměrný podíl na 1 poskytovatele < 0,2 %
500 - 1 500	167	10%	
< 500	863	7%	
<b>Celkem</b>	<b>1 130</b>	<b>100%</b>	

Situace na maloobchodním trhu nesevřídčí pro existenci samostatné významné tržní síly.

### Ostatní kritéria

Další kritéria uvedená v Metodice Úřad nepovažuje na tomto relevantním trhu za určující při rozhodování o existenci samostatné významné tržní síly, a proto nejsou podrobena analýze.

### 3.2 Výsledky vyhodnocení samostatné významné tržní síly podle zvolených kritérií

Sledovaná kritéria tržního podílu a kritéria zaměřená na charakteristiku podniku (v souladu s Metodikou) svědčí o existenci samostatné významné tržní síly. Tento závěr nevyvrátilo zkoumání dalších kritérií.

Na základě provedené analýzy (OOP č. A/12/08.2006-35) Úřad stanovil na relevantním trhu velkoobchodní širokopásmový přístup v sítích elektronických komunikací podnik s významnou tržní silou, kterým je společnost Telefónica O2 Czech Republic, a.s. a současná analýza prokazuje, že významná tržní síla společnosti Telefónica O2 Czech Republic, a.s. přetrvává.

### 3.3 Zkoumání společné významné tržní síly

#### Koncentrace trhu

Úřad posoudil koncentraci trhu s využitím indexu HHI.

Tab. č. 10: Hodnoty HHI – tržní podíl podle počtu přístupů

	4.Q 05	1.Q 06	2.Q 06	3.Q 06	4.Q 06	1.Q 07	2.Q 07	3.Q 07
<b>Telefónica O2 Czech Republic</b>	6631,16	6911,61	6975,12	7029,41	6987,41	7022,55	7001,91	6982,04
<b>GTS NOVERA</b>	70,20	55,62	49,27	42,86	37,27	32,90	29,62	27,22
<b>České Radiokomunikace</b>	1,11	1,52	2,61	4,63	11,34	20,43	23,85	24,54
<b>Telecom Austria Czech Republic</b>	15,53	17,02	15,23	13,50	11,36	10,25	10,11	9,77
<b>Tiscali Telekomunikace ČR</b>	5,65	5,28	4,30	3,41	2,51	1,89	1,58	1,40
<b>Celkem</b>	<b>6725,80</b>	<b>6991,62</b>	<b>7047,20</b>	<b>7094,59</b>	<b>7050,79</b>	<b>7088,30</b>	<b>7067,42</b>	<b>7045,64</b>

Graf č. 14: Hodnoty HHI – tržní podíl podle počtu přístupů

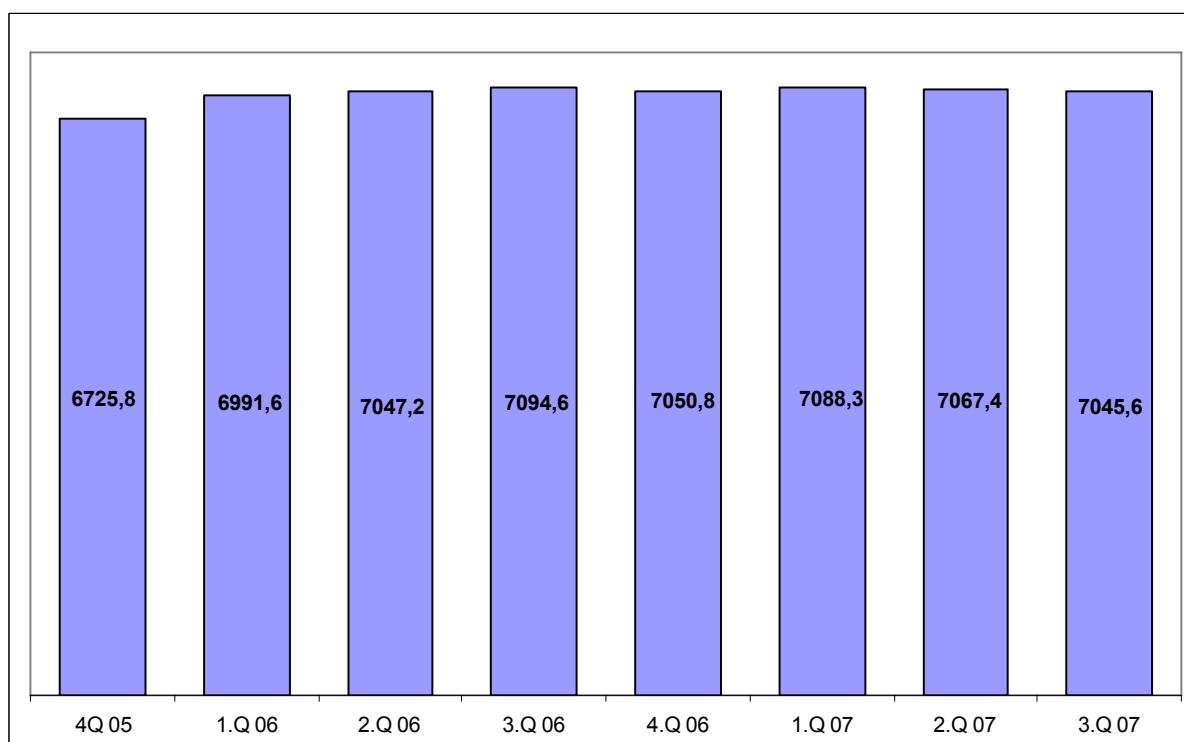

Z výše uvedených hodnot tržních podílů vypočtených metodou HHI je zřejmé, že se jedná o vysoce koncentrovaný trh.

Na základě vyhodnocení hodnot HHI v časové řadě Úřad dospěl k závěru, že struktura trhu nenapomáhá koordinaci postupů, a tím k vytváření společné významné tržní síly.

#### Další kritéria

Ani žádné z dalších kritérií nesvědčí pro existenci společné významné tržní síly.

#### 3.4 Přenesená významná tržní síla

Společnost Telefónica O2 Czech Republic, a.s. byla označena jako podnik s významnou tržní silou, proto zkoumání, zda na analyzovaný trh není přenesena významná tržní síla z jiného trhu, je bezpředmětné.

#### 3.5 Závěry k analýze trhu

Úřad konstatuje, že trh č. 5 – velkoobchodní širokopásmový přístup v sítích elektronických komunikací není efektivně konkurenčním trhem, neboť na něm působí podnik s významnou tržní silou a nápravná opatření vnitrostátního práva nebo práva Společenství v oblasti hospodářské soutěže (regulace ex post) nepostačují k řešení daného problému. Z provedené analýzy vyplývá, že tržní síla společnosti Telefónica O2 Czech Republic, a.s. je natolik významná, že pro fungování trhu je nezbytné předem stanovit některé podmínky pro její podnikání. Společnost Telefónica O2 Czech Republic, a.s. proto byla stanovena podnikem s významnou tržní silou na tomto trhu.

Úřad na tomto trhu neshledal existenci společné významné tržní síly ani přenesené významné tržní síly.

Analýza prokázala, že na maloobchodním trhu širokopásmového přístupu existuje efektivní konkurenční prostředí, které nepřímo, avšak významně působí na analyzovaný trh, což se projevilo zejména poklesem cen ve prospěch koncových uživatelů i poklesem cen na analyzovaném velkoobchodním trhu. Analýza neprokázala, že dochází k vytlačování konkurence prostřednictvím stlačování marží (margin squeeze). Proto a vzhledem k tomu, že analýza neprokázala, že dochází k uplatňování nepřiměřeně vysokých nebo nepřiměřeně nízkých cen v neprospěch koncových uživatelů, Úřad navrhuje neuplatňovat regulaci cen.

Analýza ukázala, že maloobchodní trh širokopásmového přístupu v České republice je v porovnání s jinými zeměmi Evropské unie netypický. Zejména je to dáno skutečností, že podíl technologie xDSL vyjádřený v počtu přístupů činí pouze 36,4 %. Na maloobchodním trhu tedy dochází k soutěži jednotlivých technologií (xDSL, CATV, WiFi, mobilní sítě). Na maloobchodním trhu tak dochází k soutěži mezi významně regulovanou technologií xDSL a prakticky neregulovanými technologiemi.

Koncoví uživatelé, kteří jsou k ceně služby více citliví, využívají výrazně levnější alternativu širokopásmového přístupu prostřednictvím sítí WiFi, jehož ceny se pohybují na úrovni cca 50 % cen služby prostřednictvím xDSL. S ohledem na regulaci incumbenta tak služby prostřednictvím technologií xDSL nejsou schopny cenově konkurovat. Toto platí i v případě ostatních operátorů, protože i jejich služba vychází z velkoobchodní nabídky incumbenta. V menší míře toto platí i pro služby poskytnuté prostřednictvím CATV. Operátoři CATV zde využívají zejména možnost nabízet zvýhodněné ceny koncovým účastníkům v případech, kdy chtějí zabránit jejich odchodu (churn).

Při hodnocení relevantního (velkoobchodního) trhu je tedy třeba mít na paměti, že tento trh reprezentuje pouze cca 36 % trhu broadbandu.

Úroveň konkurence na analyzovaném (velkoobchodním) trhu je tímto zásadním způsobem ovlivněna. Stejně jako je nesnadné konkurovat se službou xDSL pro incumbenta, stejně je to nesnadné i pro ostatní alternativní operátory. V případě koncových uživatelů, kteří se rozhodnou pro dražší službu prostřednictvím technologie xDSL, jsou cenové rozdíly mezi nabídkou incumbenta a alternativních operátorů již nezajímavé. To je důvodem, že v počtu poskytnutých xDSL přístupů si společnost Telefónica O2 Czech Republic, a.s. udržuje svoji pozici. Další důvody mohou spočívat například v nízkém povědomí o nabídkách alternativních operátorů, neochotě ke změně poskytovatele (např. v souvislosti s odebráním více služeb současně), přerušení služby při změně poskytovatele a v malé diferenciaci služeb ze strany alternativních operátorů.

Navrhovaná nápravná opatření na definovaném velkoobchodním trhu mohou ovlivnit pouze úroveň konkurence mezi incumbentem a alternativními operátory. Neovlivňují však k lepšímu schopnost technologie xDSL soutěžit s jinými technologiemi na maloobchodním trhu. Naopak povinnosti, které pro společnost Telefónica O2 Czech Republic, a.s. vyplývají z toho, že je označena za subjekt s významnou tržní silou, jí prakticky brání cenově konkurovat levnějšími nabídkami.

## **4. Nápravná opatření**

### **4.1 Platná regulační opatření**

#### **4.1.1 Regulace ze zákona**

Povinnost podnikatele podle § 80 odst. 2 Zákona nejpozději do 10 dnů ode dne uzavření smlouvy o přístupu nebo smlouvy o propojení sítí předat Úřadu úplné znění uzavřené smlouvy, včetně příloh. Stejná povinnost platí i pro předávání změn a dodatků smlouvy o přístupu nebo smlouvy o propojení.



#### 4.1.2 Regulace uplatněná Úřadem na daném trhu podle předchozí analýzy

Podniku s významnou tržní silou (společnost Telefónica O2 Czech Republic, a.s.) byly uloženy rozhodnutím č. REM/12/10-2006-69, které nabylo právní moci dne 4. prosince 2006 (dále jen „REM č. 12“), tyto povinnosti podle jednotlivých písmen § 51 odst. 3 Zákona a souvisejících opatření obecné povahy (č. A/12/08.2006-35):

1. umožnit přístup k specifickým síťovým prvkům a přiřazeným prostředkům pro účel služby velkoobchodního širokopásmového přístupu v sítích elektronických komunikací podle § 84 Zákona, a to
  - a) vyhovět přiměřeným požadavkům jiného podnikatele na využívání a přístup ke svým specifickým síťovým prvkům, a to za podmínek určených referenční nabídkou přístupu tak, aby bylo umožněno jiným podnikatelům přebírat datový tok (bitstream) ze sítě účastníka řízení do jejich sítě. Přístupové body sítě musí být určeny tak, že účastník řízení, který provozuje DSL přístupové vedení a poskytuje datové služby páteří sítě, předává datový tok (bitstream) alternativnímu operátorovi na IP vrstvě. Podmínky přístupu musí být stanoveny tak, aby jiným podnikatelům umožnily nabízet srovnatelné služby jako nabízí účastník řízení. Podmínky přístupu musí být dále stanoveny tak, aby umožnily jiným podnikatelům odlišit vlastní nabízené služby od služeb účastníka řízení,
  - b) při plnění povinnosti podle písmena a) vyhovět přiměřeným požadavkům jiného podnikatele na poskytnutí:
    - garance servisní podpory (SLA),
    - souhrnného datového limitu na jednoho alternativního operátora, kdy omezení množství přenesených dat nebude vztaženo na jednotlivé koncové zákazníky alternativního operátora, a umožní tak tomuto podnikateli uplatnění vlastní Fair User Policy (FUP),
    - definované virtuální kapacity transportní IP sítě mezi širokopásmovým přístupovým serverem BRAS a Edge Routerem určeným pro přístup k IP síti účastníka řízení, která bude dedikována pro konkrétního alternativního operátora, aby takový podnikatel mohl dynamicky řídit agregaci v rámci jím poskytovaných služeb.
2. průhlednosti podle § 82 Zákona, a to
  - a) uveřejnit referenční nabídku přístupu s uvedením popisu příslušných nabídek služeb, které poskytuje ke splnění povinností podle bodu 1, a souvisejících smluvních podmínek včetně cen v souladu s opatřením obecné povahy vydaným k provedení § 82 odst. 4 Zákona, kterým se stanoví rozsah, forma a způsob uveřejňování informací týkajících se přístupu k síti nebo propojení sítí elektronických komunikací, jakož i náležitosti, rozsah a forma referenční nabídky přístupu a propojení,
  - b) uveřejňovat informace týkající se přístupu k síti elektronických komunikací v souladu s opatřením obecné povahy vydaným k provedení § 82 odst. 4 Zákona, kterým se stanoví rozsah, forma a způsob uveřejňování informací týkajících se přístupu k síti nebo propojení sítí elektronických komunikací, jakož i náležitosti, rozsah a forma referenční nabídky přístupu a propojení.
3. nediskriminace při poskytování přístupu podle § 81 Zákona, a to
  - a) uplatňovat rovnocenné podmínky za rovnocenných okolností pro ostatní podnikatele,

- b) poskytovat ostatním podnikatelům služby a informace za stejných podmínek a ve stejné kvalitě, v jaké je poskytuje pro služby vlastní.

#### 4. oddělené evidence nákladů a výnosů podle § 86 Zákona, a to

vést oddělenou evidenci nákladů a výnosů v souladu s opatřením obecné povahy vydaným k provedení § 86 odst. 3 Zákona tak, aby

- a) při sjednávání cen na maloobchodní i velkoobchodní úrovni bylo prokazatelné, že nedochází k neodůvodněnému křížovému financování,
- b) byly k dispozici podklady pro ověření nákladů a výnosů za jednotlivé služby.

Hlavním cílem regulace uplatněné na základě minulé analýzy relevantního trhu bylo umožnit alternativním operátorům diferencovat své služby od služeb společnosti Telefónica O2 Czech Republic, a.s. Úřad považoval za zásadní parametry pro možnost diferenciace služeb garanci servisní podpory (SLA), agregaci, datové limity a rychlost. S ohledem na výše uvedené Úřad v tomto smyslu definoval povinnost umožnit přístup.

V období ukládání povinností v rámci minulé analýzy Úřad neuložil cenovou regulaci, neboť nespatořoval důvody pro její uložení. Marže mezi velkoobchodní a maloobchodní cenou incumbenta dosahovala výše cca 30 % a maloobchodní ceny pokrývaly náklady, přičemž jedním nákladovým vstupem do maloobchodní ceny byla i velkoobchodní cena (self-supply). Incumbentovi byla uložena povinnost oddělené evidence nákladů a výnosů za účelem prokázání, že nedochází ke křížovému financování.

#### **Posuzování podnětů**

Úřad dále posuzoval podněty, které souvisely s poskytováním balíčků služeb ze strany společnosti Telefónica O2 Czech Republic, a.s.

Jedním z prvních podnětů, které Úřad v souvislosti s poskytováním služeb širokopásmového přístupu k síti Internet společnosti Telefónica O2 Czech Republic, a.s. posuzoval, bylo podání společnosti GTS Novera, a.s. v souvislosti s akviziční nabídkou společnosti Telefónica O2 Czech Republic, a.s., nabízenou v období od 1. července do 30. září 2006, tj. v době ukončování předchozí analýzy relevantního trhu č. 12 a v době, kdy byly ukládány povinnosti podniku se samostatnou významnou tržní silou na základě výsledků analýzy relevantního trhu č. 12. Úřad provedl na základě podání šetření, zda nedochází k tzv. margin squeeze. Toto podezření nebylo potvrzeno. Ekonomická kalkulace Úřadu byla zaměřena výhradně na ziskovost akviziční nabídky a nezohledňovala tedy ziskovost veškerých služeb poskytovaných na trhu ADSL jako celku. i přesto Úřad dospěl k závěru, že společnost Telefónica O2 Czech Republic, a.s. dosahuje, při zohlednění průměrné délky smluvního vztahu (životnost zákazníka), zisku. Zisku dosahuje již za dobu kratší, než činí průměrná délka smluvního vztahu, avšak zároveň za dobu delší než činí délka smluvního závazku uvedené akviziční nabídky tj. 1 roku. Nedochází tedy ke stanovení ceny pod náklady, ke křížovému financování a tudíž ani k uplatňování predátorských cen.

Úřad posuzoval podnět společnosti Telekom Austria Czech Republic, a.s. ke kontrole plnění povinností rozhodnutí Úřadu REM č. 12 související s nabídkou služby O2 Internet Express 2048 (poskytnutí služby širokopásmového přístupu k síti Internet o rychlosti 2048 kb/s novým zákazníkům za zvýhodněnou měsíční cenu 399,- Kč bez DPH po dobu prvních dvou měsíců využívání služby a aktivace služby za 1,- Kč bez DPH při závazku na 12 měsíců) společností Telefónica O2 Czech Republic, a.s. Úřad na základě tohoto podání provedl kontrolu, na jejímž základě neshledal existenci „margin squeeze“.

Úřad provedl kalkulaci ziskovosti akviziční nabídky. V kalkulaci vycházel z velkoobchodních cen účtovaných společností Telefónica O2 Czech Republic, a.s. alternativním operátorům a z maloobchodních tržeb, které společnost Telefónica O2 Czech

Republic, a.s. vybere za poskytnutí služby koncovým zákazníkům. Jak z kalkulace vyplynulo, společnost Telefónica O2 Czech Republic, a.s. dosahuje zisku u maloobchodně poskytovaných služeb při zohlednění průměrné délky životnosti zákazníka 5 let. Zisku společnost dosahuje i za dobu kratší, např. 2 roky.

Úřad posuzoval podněty společností Telekom Austria Czech Republic, a.s. a GTS NOVERA, a.s. k prošetření plnění uložených povinností souvisejících s nabídkou služby O2 Internet ADSL Start (služba spočívala v připojení k síti Internet zpoplatněném měsíčním paušálem, kdy v ceně paušálu bylo započteno 120 minut připojení, každá další minuta byla zpoplatněna cenou 1,- Kč včetně DPH/min.) společností Telefónica O2 Czech Republic, a.s. Úřad na základě těchto podání prověřil plnění uložených povinností a konstatoval, že skutečnost, že zmíněným společností není umožněno nakupovat velkoobchodní službu od společnosti Telefónica O2 Czech Republic, a.s. ve struktuře Kč/min, není porušením povinnosti nediskriminace, ani porušením plnění povinnosti umožnit přístup. Zmíněným společností nic nebránilo na základě velkoobchodní nabídky společnosti Telefónica O2 Czech Republic, a.s. nabídnout srovnatelnou maloobchodní službu. Povinnost uložit přístup uložená rozhodnutím REM č. 12 neznámá, že společnost Telefónica O2 Czech Republic, a.s. musí nutně nabízet ke každé své maloobchodní nabídce právě jednu velkoobchodní nabídku. Důležité je, aby na základě existující velkoobchodní nabídky bylo umožněno vytvořit srovnatelné služby jako nabízí společnost Telefónica O2 Czech Republic, a.s. V tomto konkrétním případě to bylo umožněno, neboť maloobchodní nabídka ADSL Start vycházela z existující velkoobchodní nabídky a tím byla současně splněna i povinnost nediskriminace, kdy velkoobchodní služba byla ostatním podnikatelům nabízena za stejných podmínek, jako byla poskytována pro služby vlastní. Úřad dále konstatuje, že maloobchodní nabídka ADSL Start nenašla na trhu uplatnění a v současné době již není společností Telefónica O2 Czech Republic, a.s. nabízena.

Podněty od společností Telekom Austria Czech Republic, a.s., České Radiokomunikace, a.s. a T-Mobile Czech Republic souvisely s nabídkou balíčku služeb O2 Duo Mobil (tato nabídka kombinovala mobilní hlasové služby, širokopásmový přístup k Internetu – ADSL a přístup k veřejné telefonní síti v pevném místě) společností Telefónica O2 Czech Republic, a.s. V podnětech bylo poukazováno na možný problém margin squeeze a žádáno prošetření plnění uložených povinností. Úřad na základě podání prověřil plnění uložených povinností, a to i na relevantním trhu č. 1 – přístup k veřejné telefonní síti v pevném místě pro nepodnikající fyzické osoby, a konstatoval, že nezjistil porušení uložených povinností. Také možný problém margin squeeze Úřad prověřil a ani v tomto případě nezjistil porušení uložených povinností.

Úřad zkoumal, zda služby zahrnuté v balíčku O2 Duo Mobil jsou nabízené za cenu nižší než součet tří samostatně nabízených služeb, a to pouze díky úsporám vyplývajícím ze společné nabídky služeb. Rovněž bylo přihlédnuto k nově vzniklým nákladům souvisejícím s marketingovou komunikací (reklamou). Tento postup dokládá následující tabulka.

#### OBCHODNÍ TAJEMSTVÍ

Ceny samostatně nabízených služeb Ceny bez DPH	Nabídka spojená s cenovým plánem Mini					
	ADSL 2048, Simple 240b	ADSL 4096, Simple 240b	ADSL 2048, Simple 600b	ADSL 4096, Simple 600b	ADSL 2048, Simple 980b	ADSL 4096, Simple 980b
měsíční paušál - Mini	<b>299 Kč</b>	<b>299 Kč</b>	<b>299 Kč</b>	<b>299 Kč</b>	<b>299 Kč</b>	<b>299 Kč</b>
měsíční cena ADSL - Internet Expres	<b>399 Kč</b>	<b>599 Kč</b>	<b>399 Kč</b>	<b>599 Kč</b>	<b>399 Kč</b>	<b>599 Kč</b>
měsíční cena - Mobilní plán Simple b	<b>120 Kč</b>	<b>120 Kč</b>	<b>440 Kč</b>	<b>440 Kč</b>	<b>770 Kč</b>	<b>770 Kč</b>
<b>Celkem cena samostatných služeb</b>	<b>818 Kč</b>	<b>1 018 Kč</b>	<b>1 138 Kč</b>	<b>1 338 Kč</b>	<b>1 468 Kč</b>	<b>1 668 Kč</b>

Úspory spojené s poskytováním balíčku (billing, marketing, atd.)						
Náklady na marketing balíčku						

<b>Celkem náklad balíčku</b>						
<b>Celkem pravidelná cena balíčku</b>	<b>799 Kč</b>	<b>959 Kč</b>	<b>1 099 Kč</b>	<b>1 259 Kč</b>	<b>1 399 Kč</b>	<b>1 559 Kč</b>

Ceny samostatně nabízených služeb Ceny bez DPH	Nabídka spojená s cenovým plánem Standard					
	ADSL 2048, Simple 240b	ADSL 4096, Simple 240b	ADSL 2048, Simple 600b	ADSL 4096, Simple 600b	ADSL 2048, Simple 980b	ADSL 4096, Simple 980b
měsíční paušál - Standard	339 Kč	339 Kč	339 Kč	339 Kč	339 Kč	339 Kč
měsíční cena ADSL - Internet Expres	399 Kč	599 Kč	399 Kč	599 Kč	399 Kč	599 Kč
měsíční cena - Mobilní plán Simple b	120 Kč	120 Kč	440 Kč	440 Kč	770 Kč	770 Kč
<b>Celkem cena samostatných služeb</b>	<b>858 Kč</b>	<b>1 058 Kč</b>	<b>1 178 Kč</b>	<b>1 378 Kč</b>	<b>1 508 Kč</b>	<b>1 708 Kč</b>

Úspory spojené s poskytováním balíčku (billing, marketing, atd.)						
Náklady na marketing balíčku						

<b>Celkem náklad balíčku</b>						
<b>Celkem pravidelná cena balíčku</b>	<b>839 Kč</b>	<b>999 Kč</b>	<b>1 139 Kč</b>	<b>1 299 Kč</b>	<b>1 439 Kč</b>	<b>1 599 Kč</b>

Úspory spojené s poskytováním tří služeb společně v balíčku představují úspory nákladů na fakturaci, bude uváděn pouze jeden řádek na jedné faktuře. Dále úsporu marketingových nákladů na samostatně nabízené služby, které jsou zahrnuty v cenách na maloobchodě samostatně nabízených služeb.

Nově vzniklé marketingové náklady spojené s nabídkou balíčku zahrnují marketingovou komunikaci a náklady spojené s poskytnutými výhodami zákazníkovi. Jedná se o neomezené volání z mobilu v rámci sítě, slevu na aktivaci (zřízení služby) a slevu na modem. Kalkulace těchto nákladů vychází z „business case“ tedy z předpokladů počtu získaných zákazníků.

#### 4.1.3 Vyhodnocení stávajících opatření

Tato část analýzy se zaměřuje na povinnosti uložené v rámci minulé analýzy s důrazem na to, zda jsou tyto povinnosti plněny a zda je jejich rozsah a specifikace dostatečný pro zlepšení konkurenčního prostředí na analyzovaném trhu. Úřad přitom bral v potaz také doporučené postupy podle dokumentů ERG (ERG - (06) 69 Rev 1 Common position on Wholesale broadband access), situaci na analyzovaném trhu, podněty alternativních operátorů a reakce podniku s významnou tržní silou.

Společnost Telefónica O2 Czech Republic, a.s. splnila povinnost průhlednosti, když dne 12. června 2007 byla zveřejněna v Částce 10 Telekomunikačního věstníku referenční nabídka Carrier IP Stream. Referenční nabídka odpovídá uloženým povinnostem přístupu a nediskriminace. Uvedené povinnosti jsou podle zjištění Úřadu plněny. Společnost Telefónica O2 Czech Republic, a.s. vede oddělenou evidenci výnosů a nákladů pro služby širokopásmového přístupu k síti Internet v souladu s uloženou povinností. Tato povinnost jí byla uložena s účinností od 4. února 2007. Společnost Telefónica O2 Czech Republic, a.s. předložila výsledky oddělené evidence za rok 2006 u služby širokopásmového přístupu k síti

Internet. Společnost Telefónica O2 Czech Republic, a.s. rovněž předložila výsledky oddělené evidence i za první pololetí 2007. Povinnost oddělené evidence nákladů a výnosů je plněna.

Na základě referenční nabídky Carrier IP Stream je alternativním operátorům umožněna diferenciací jejich služeb oproti službám společnosti Telefónica O2 Czech Republic, a.s. Přestože vydáním této nabídky společnost Telefónica O2 Czech Republic, a.s. splnila povinnost umožnění přístupu, průhlednosti a nediskriminace, je v současné době referenční nabídka Carrier IP Stream téměř nevyužívána. Podle vyjádření alternativních operátorů je hlavním důvodem nevyužívání této nabídky existence ceny za migraci z nabídky Carrier Broadband ve výši 990,- Kč. Dále tvrdí, že nabídka Carrier IP Stream neumožňuje natolik výraznou odlišnost (tzn. vytvořit odlišný maloobchodní produkt) od nabídky Carrier Broadband.

Úřad považuje v souvislosti s nápravnými opatřeními za důležité detailněji se věnovat především následujícím otázkám:

#### **a) garance servisní podpory**

Úřad uložil společnosti Telefónica O2 Czech Republic, a.s. rozhodnutím REM č. 12 při plnění povinnosti umožnit přístup k specifickým síťovým prvkům a přiřazeným prostředkům pro účel služby velkoobchodního širokopásmového přístupu v sítích elektronických komunikací vyhovět přiměřeným požadavkům jiného podnikatele na poskytnutí garance servisní podpory (SLA). Takto uloženou povinností měla být alternativním operátorům zajištěna možnost získat na velkoobchodě takovou úroveň garance servisní podpory (SLA), aby mohla u svých maloobchodních služeb nabízet svým zákazníkům stejné podmínky podpory, jako nabízí společnost Telefónica O2 Czech Republic, a.s.

Úřad uvádí, že uložená povinnost byla vydáním referenční nabídky splněna. V rámci této referenční nabídky mohou ostatní operátoři získat dostatečnou garanci servisní podpory tak, aby mohli vytvořit konkurenční maloobchodní služby.

Tato úroveň garance servisní podpory ovšem neumožňuje ostatním operátorům nabídnout specifickým typům koncových uživatelů, tj. firemním zákazníkům vyšší úroveň servisní podpory. Vyšší úroveň servisní podpory však nenabízí svým zákazníkům ani společnost Telefónica O2 Czech Republic, a.s., a proto není součástí velkoobchodní nabídky.

V této souvislosti je však nutné zmínit, že společnost Telefónica O2 Czech Republic, a.s. prostřednictvím vstupů z jiných trhů (pronajaté okruhy) nabízí na maloobchodní úrovni také služby přístupu k síti Internet, které vyšší úroveň garance servisní podpory umožňují.

Tyto vstupy společnost Telefónica O2 Czech Republic, a.s. nabízí také na velkoobchodní úrovni.

Úřad nebude navrhopvat změnu nápravného opatření s ohledem na skutečnost, že zvýšená kvalita garance servisní podpory pro specifické koncové uživatele je dostupná prostřednictvím produktů na jiných relevantních trzích (pronajaté okruhy).

#### **b) souhrnné datové limity**

Úřad uložil společnosti Telefónica O2 Czech Republic, a.s. rozhodnutím REM č. 12 při plnění povinnosti umožnit přístup k specifickým síťovým prvkům a přiřazeným prostředkům pro účel služby velkoobchodního širokopásmového přístupu v sítích elektronických komunikací vyhovět přiměřeným požadavkům jiného podnikatele na souhrnný datový limit. Ten je v referenční nabídce Carrier IP Stream nadefinován jako součet všech

datových limitů jednotlivých koncových zákazníků alternativního operátora. Tato nabídka není v rozporu s uloženou povinností umožnit přístup.

Úřad však upřednostňuje možnost, kdy by si jednotlivý alternativní operátor objednával souhrnný datový limit bez ohledu na součet datových limitů svých koncových zákazníků, což by znamenalo vyšší možnost odlišení maloobchodních služeb alternativních operátorů. Úřad bude konkrétně specifikovat nápravné opatření v tomto smyslu.

### **c) agregace**

Úřad uložil společnosti Telefónica O2 Czech Republic, a.s. rozhodnutím REM č. 12 při plnění povinnosti umožnit přístup k specifickým síťovým prvkům a přiřazeným prostředkům pro účel služby velkoobchodního širokopásmového přístupu v sítích elektronických komunikací vyhovět přiměřeným požadavkům jiného podnikatele na definování virtuální kapacity transportní IP sítě mezi širokopásmovým přístupovým serverem BRAS a Edge Routerem určeným pro přístup k IP síti společnosti Telefónica O2 Czech Republic, a.s. Tato virtuální kapacita je dedikovaná pro konkrétního alternativního operátora, aby si mohl dynamicky řídit agregaci v rámci svých maloobchodně poskytovaných služeb nezávisle na statických agregačních poměrech společnosti Telefónica O2 Czech Republic, a.s. Referenční nabídka Carrier IP Stream však neumožňuje alternativním operátorům nastavit agregaci nižší než agregační poměr 1:20.

Úřad uvádí, že uložená povinnost byla vydáním referenční nabídky splněna. V rámci této referenční nabídky mohou ostatní operátoři získat dostatečný agregační poměr tak, aby mohli vytvořit konkurenční maloobchodní služby.

Tento agregační poměr neumožňuje ostatním operátorům nabídnout specifickým typům koncových uživatelů, tj. firemním zákazníkům, agregaci nižší než agregační poměr 1:20. Nižší agregační poměr však nenabízí svým zákazníkům ani společnost Telefónica O2 Czech Republic, a.s., proto není součástí velkoobchodní nabídky.

V této souvislosti je však nutné zmínit, že společnost Telefónica O2 Czech Republic, a.s. prostřednictvím vstupů z jiných trhů (pronajaté okruhy) nabízí na maloobchodní úrovni také služby přístupu k síti Internet, které nižší agregační poměr umožňují.

Tyto vstupy společnost Telefónica O2 Czech Republic, a.s. nabízí také na velkoobchodní úrovni.

Úřad nebude navrhopvat změnu nápravného opatření s ohledem na skutečnost, že nižší agregační poměr než 1:20 pro specifické koncové uživatele je dostupný prostřednictvím produktů na jiných relevantních trzích (pronajaté okruhy).

### **d) proces migrace**

Cena v rámci referenční nabídky Carrier IP Stream ve výši 990,- Kč bez DPH je účtována jak při zřízení, tak při migraci ze služeb poskytovaných na základě komerční nabídky Carrier Broadband na tuto referenční nabídku. Dle vyjádření alternativních operátorů představuje cena za migraci významnou překážku využití velkoobchodní nabídky Carrier IP Stream.

Stanovená cena není cenou za migraci zákazníka, ale cenou za zřízení nové služby. Kalkulace ceny za zřízení služby Carrier IP Stream je založena na stejných principech jako jednorázová cena sdíleného přístupu (SPV) v modelu pro zpřístupnění účastnického kovového vedení (LLU). Délky jednotlivých činností, nutných k poskytnutí služby zřízení služby Carrier IP Stream, odpovídají obdobným činnostem v rámci LLU. Tato skutečnost

platí při migraci jednotlivých přístupů a dle názoru Úřadu tato cena neodpovídá ceně za hromadnou migraci všech přístupů operátora.

Úřad bude požadovat vytvoření procesu migrace, který bude umožňovat hromadně převést všechny stávající zákazníky operátora z velkoobchodní nabídky Carrier Broadband na nabídku Carrier IP Stream za výrazně nižší ceny.

#### **e) přechod zákazníka od společnosti Telefónica O2 Czech Republic, a.s. k alternativnímu operátorovi**

Za další z klíčových otázek považuje Úřad proces migrace zákazníka z maloobchodní služby poskytované společností Telefónica O2 Czech Republic, a.s. na službu poskytovanou alternativním operátorem na základě velkoobchodní nabídky společnosti Telefónica O2 Czech Republic, a.s. a s ním spojené přerušení poskytování služby širokopásmového přístupu koncovému zákazníkovi. Celý proces migrace je nastaven tak, že proces opětovného zřízení služby koncovému zákazníkovi alternativním operátorem je možné zahájit až po ukončení fungování služby od společnosti Telefónica O2 Czech Republic, a.s. Na základě získaných informací Úřad konstatuje, že průměrná doba přerušení této služby při přechodu k jinému poskytovateli je zpravidla 11 dní. Toto představuje závažnou a neodůvodněnou bariéru.

Úřad bude specifikovat nápravné opatření tak, aby přerušení poskytování služby koncovému uživateli odpovídalo výhradně nezbytnému procesu migrace zákazníka.

#### **f) poskytování tzv. „naked“ DSL služeb**

V případě naked DSL se jedná o formu poskytování služby širokopásmového přístupu bez nutnosti současně odebírat službu přístupu k veřejné telefonní síti v pevném místě za účelem využívání veřejně dostupné telefonní služby. Služba však zahrnuje přístup k síti.

Cena za naked DSL zohledňuje náklady na přístup k síti společnosti Telefónica O2 Czech Republic, a.s. a náklady na službu širokopásmového přístupu xDSL. Přitom je nutné určit, v jakém rozsahu je nezbytné náklady na přístup k síti zahrnout do koncové ceny naked DSL. Rozsah nákladů, který je nutný pro využívání veřejně dostupné telefonní služby v kombinaci se službami širokopásmového přístupu xDSL, je oproti potřebám naked DSL širší. V případě naked DSL jsou vyloučeny náklady např. na některé síťové prvky a procesy související výhradně s poskytováním veřejně dostupné telefonní služby. Což by mohlo znamenat pro koncové uživatele určité cenové zvýhodnění.

Nesporná výhoda zavedení naked DSL pro koncového uživatele spočívá především v možnosti uzavřít jediný smluvní vztah pouze s alternativním operátorem.

V současné době je jedinou možností alternativních operátorů, jak mohou koncoví uživatelé uzavřít smluvní vztah pouze s nimi, využití velkoobchodní služby WLR (Wholesale Line Rental). Tato možnost však zahrnuje náklady na přístup k síti v plném rozsahu (tedy i pro využívání veřejně dostupné telefonní služby). Při zřízení nového přístupu je současně nutné, aby koncový uživatel uzavřel nejprve smlouvu na zřízení přístupu k veřejné telefonní síti se společností Telefónica O2 Czech Republic, a.s. To znamená, že velkoobchodní služba WLR v kombinaci s velkoobchodní nabídkou širokopásmového přístupu nepředstavuje zcela srovnatelnou alternativu k naked DSL.

Úřad proto navrhne uložit povinnost velkoobchodního širokopásmového přístupu tak, aby měl koncový uživatel, který nechce využívat veřejně dostupnou telefonní službu,

možnost uzavřít smluvní vztah pouze na službu širokopásmového přístupu xDSL (naked DSL).

#### **g) poskytování dodatečného kanálu datového toku pro poskytování jiných služeb než přístupu k síti Internet (např. IPTV)**

Společnost Telefónica O2 Czech Republic, a.s. v současné době využívá širokopásmový přístup prostřednictvím datového toku také pro další službu koncovým uživatelům mimo přístup k síti Internet, a to pro poskytování služeb IPTV.

Úřad k tomuto uvádí, že páteří datový tok (tedy datový tok od zařízení DSLAM směrem od koncového uživatele) pro potřeby IPTV je v síti společnosti Telefónica O2 Czech Republic, a.s. realizován odlišným způsobem než datový tok spojený s realizací širokopásmové služby v rámci referenční nabídky Carrier IP Stream.

V případě, že by alternativními operátory využívali širokopásmový přístup na úrovni DSLAM (do které je realizace datového toku řešena stejně pro všechny další služby využívající širokopásmový přístup prostřednictvím datového toku – tj. IPTV, přístup k síti Internet), mohli by si následně definovat parametry datového toku v rámci své vlastní páteří sítě tak, aby mohli nabízet koncovým uživatelům také např. IPTV. Úřad v analyzovaném období nezaznamenal zájem alternativních operátorů o přístup na úrovni DSLAM.

Umožnění přístupu na DSLAM úrovni by v současné době vyžadovala vynaložení poměrně významných dodatečných investic jak ze strany společnosti Telefónica O2 Czech Republic, a.s., jejichž návratnost by vzhledem k nezájmu alternativních operátorů o tuto službu by byla prakticky nemožná. Přístup na úrovni DSLAM by vyžadoval dodatečné investice ze strany alternativních operátorů, kteří proto sami preferují přístup na IP úrovni, případně vytváření vlastních služeb na bázi zpřístupněných účastnických kovových vedení.

#### **h) další významné aspekty ovlivňující možnost poskytování maloobchodních služeb**

Jedním z parametrů souvisejícím se službami je kvalita upstreamového (směrem od zákazníka) datového toku. Jeho kvalita je klíčová pro poskytování určitých služeb, jako jsou např. služby na bázi VoIP a tím, že není garantována především kvalita upstreamového datového toku, může docházet k problémům při funkční realizaci těchto služeb.

Další skutečnost související s možností poskytování maloobchodních služeb je volba typu technologie xDSL. Relevantní trh nebyl vymezen pouze jako trh technologie ADSL. Je zde možné použití i jiných typů technologií. Přístupy realizované na základě jiných typů technologií mohou být součástí relevantního trhu, pokud splňují podmínky uvedené v definici relevantního trhu a nejsou tak např. součástí jiných relevantních trhů (např. pronajatých okruhů).

Při použití těchto typů přístupů (pokud jsou součástí relevantního trhu) se vychází z povinnosti nediskriminace, tzn. že společnost Telefónica O2 Czech Republic, a.s. musí k jiným podnikatelům přistupovat shodně s tím, jak přistupuje k službám vlastním.

Úřad na základě svých šetření a zjištění neshledal důvody pro to, aby výše uvedené skutečnosti měly být blíže specifikovány nad rámec povinnosti nediskriminace.

#### **4.2 Určení stanoveného období pro další analýzu**

Úřad předpokládá, že podrobí relevantní trh nové analýze do dvou let od uplatnění nápravných opatření.



Úřad bude průběžně monitorovat vývoj na tomto relevantním trhu. V případě zjištění závažných skutečností, které významně ovlivní konkurenční prostředí relevantního trhu, rozhodne Úřad případně o provedení nové analýzy relevantního trhu i před výše stanovenou lhůtou.

#### **4.3 Návrh nápravných opatření**

Úřad bude vynucovat plnění povinností vyplývajících ze Zákona.

Je navrhováno uložit podniku s významnou tržní silou tyto povinnosti podle jednotlivých písmen § 51 odst. 3 Zákona a souvisejících opatření obecné povahy:

- a) průhlednosti podle § 82 Zákona, zejména
  - i) uveřejnit referenční nabídku přístupu (včetně popisu příslušných nabídek, smluvních podmínek a cen),
  - ii) uveřejňovat informace týkající se přístupu k síti (včetně účetních informací, smluvních podmínek, technických specifikací, síťových charakteristik a cen),
- b) nediskriminace podle § 81 Zákona, zejména
  - i) uplatňovat rovnocenné podmínky za rovnocenných okolností pro ostatní podnikatele,
  - ii) poskytovat ostatním podnikatelům služby a informace za stejných podmínek a ve stejné kvalitě, v jaké je poskytuje pro služby vlastní;
- c) oddělené evidence nákladů a výnosů podle § 86 Zákona, tak aby
  - i) při určování cen na maloobchodní i velkoobchodní úrovni bylo prokazatelné, že nedochází k neodůvodněnému křížovému financování,
  - ii) byly k dispozici podklady pro ověření nákladů a výnosů za jednotlivé služby;
- d) přístupu k specifickým síťovým prvkům a přiřazeným prostředkům podle § 84 Zákona, zejména
  - i) povinnost vyhovět přiměřeným požadavkům jiného podnikatele na využívání a přístup k jeho specifickým síťovým prvkům,
  - ii) Úřad stanoví k těmto povinnostem technické, provozní a další podmínky zajišťující spravedlnost, proporcionalitu a včasnost;
- e) nenavrhuje se;
- f) nenavrhuje se;
- g) nenavrhuje se.

#### **Část D – Konzultace s ÚOHS**

Návrh byl opakovaně projednán v pracovním styku se zástupci ÚOHS a podněty z tohoto jednání byly zapracovány do textu analýzy. Podle ustanovení § 130 odst. 3 Zákona Úřad po vypořádání připomínek konzultoval konečný text návrhu opatření obecné povahy s ÚOHS.

Předseda ÚOHS dopisem ze dne 27. srpna 2008 sdělil, že k návrhu této analýzy nemá žádné připomínky.

## Část E – Vypořádání připomínek

Ve dnech 27. února, 3. března a 15. dubna 2008 se uskutečnila pracovní jednání se zástupci provozovatelů sítí elektronických komunikací, asociací provozovatelů těchto sítí a Ministerstva průmyslu a obchodu ČR. Předmětem pracovního jednání byla „Analýza relevantního trhu č. 5 velkoobchodní širokopásmový přístup v sítích elektronických komunikací“, kterou účastníci pracovního jednání obdrželi společně s pozvánkou na jednání. Relevantní podněty z diskuse zapracoval Úřad do textu analýzy. Tímto pracovním jednáním Úřad konzultoval analýzu relevantního trhu č. 5 nad rámec stanovený v § 130 Zákona.

Na základě § 130 zákona a podle Pravidel Českého telekomunikačního úřadu pro vedení konzultací na diskusním místě pak Úřad zveřejnil návrh analýzy č. A/5/XX.2008-Y relevantního trhu č. 5 – velkoobchodní širokopásmový přístup v sítích elektronických komunikací, a výzvu k uplatnění připomínek k návrhu opatření na diskusním místě dne 27. května 2006. Připomínky k návrhu opatření bylo možno uplatnit do 27. června 2006. Připomínky uplatnilo pět dotčených subjektů.

V rámci veřejné konzultace byly uplatněny především připomínky týkající se věcného vymezení trhu, otázek cen a ziskovosti a navržených povinností.

Společnost Telefónica O2 Czech Republic, a.s. a Liberální institut v rámci připomínek navrhuje zahrnout i jiné technologie do věcného vymezení a následnou úpravu ostatních částí analýzy dotčených změnou věcného vymezení. A to z následujících důvodů. Z povahy věci by se mělo jednat o ekvivalenci v užitečných vlastnostech služby z hlediska jejího uživatele nikoliv o ekvivalenci technických parametrů, ke kterému má předmětná část analýzy sklon. DSL technologie není majoritní na trhu a z tohoto důvodu je nutné přistoupit k věcnému vymezení trhu tak, aby bylo možné správně popsat vývoj na národním maloobchodním a velkoobchodním trhu. Analýza by měla zejména zohledňovat potřeby koncového uživatele, který je v zájmu podnikání operátorů. Pokud koncový uživatel preferuje i jiné technologie, měla by analýza být schopna definičně pojmut i tyto technologie tak, aby reflektovala substituční efekty, které na reálném trhu opravdu existují.

Úřad se zabýval uvedenými skutečnostmi a připomínku neakceptuje. Úřad při vymezení trhu vycházel v nejvyšší možné míře z Doporučení Evropské komise, které požadavek ekvivalence stanovuje, a z dosavadní rozhodovací praxe Evropské komise, protože věcné vymezení relevantního trhu podléhá notifikaci Evropské komise podle článku 7 směrnice EC/2002/21 (rámcová směrnice). Z podmínky ekvivalence Úřad vycházel i při vymezení trhu v rámci minulé analýzy. Uvedené odůvodnění platí pro určení zastupitelnosti na maloobchodním trhu, neplatí však na trhu velkoobchodním, kde jsou poptávajícím operátoři a nikoliv koncoví uživatelé. Skutečnost, že koncovými uživateli jsou jiné technologie evidentně brány za substitut je popsána v analýze a Úřad k jejich působení na maloobchodním trhu přihlížel.

Společnost GTS Novera a.s. vyjádřila připomínky k neuplatnění regulace cen. Podle ní článek 4 není v souladu s ustanovením § 57 odst. 1) Zákona, který uvádí, že Úřad může přistoupit k regulaci cen pouze za několika současně splněných předpokladů. Těmito předpoklady jsou, že analýza prokázala, že trh není efektivně konkurenční a opatření uložená podle § 51 odst. 3 písm. a) až f) Zákona by nevedla k nápravě. Dovětek v § 57 Zákona „zejména tím, že dochází uplatňování nepřiměřeně vysoké nebo nepřiměřeně nízké ceny v neprospěch koncových uživatelů“ je demonstrativním výčtem případů, který má ukázat a zdůraznit některé vybrané případy, kdy může nastat situace, kdy trh není efektivně konkurenční. O to, že není splněna situace z demonstrativního výčtu nelze opřít výrok opatření obecné povahy. Neuplatnění regulace cen musí totiž vycházet z výše uvedených podmínek a o ně se opřít.

Podle § 57 Zákona může Úřad uložit podniku s významnou tržní silou cenovou regulaci pouze tehdy jestliže analýza relevantního trhu prokáže, že tento trh není efektivně konkurenční a uložení některé z povinností podle § 51 odst. 3 písm. a) až f) Zákona nevede k nápravě. Na základě výsledků analýzy navrhl Úřad uložit všechna nápravná opatření podle § 51 odst. 3 písm. a) až f) Zákona, která v souladu s principem proporcionality podle § 5 odst. 4 Zákona považuje za postačující. Úřad neshledal efektivním uložit cenovou regulaci, zejména proto, že na relevantním trhu nedochází k uplatňování nepřiměřeně vysokých nebo nepřiměřeně nízkých cen v neprospěch koncových uživatelů, ani k jinému obdobnému chování, které by uložení cenové regulace vyžadovalo. V této souvislosti analýza prokázala, že společnost Telefónica O2 Czech Republic a.s. nemá možnost se chovat nezávisle na svých konkurentech při stanovování cen zejména díky podstatnému vlivu konkurence na maloobchodním trhu. Dále analýza potvrdila, že na relevantním trhu dochází k trvalému poklesu cen a zároveň neprokázala, že by docházelo k vytlačování konkurence prostřednictvím stlačování marží (margin squeeze).

Společnost Vodafone Czech Republic a.s. navrhuje, aby Úřad uložil podniku s významnou tržní silou také povinnost poskytnout přístup k datovému toku před koncentrátorem virtuálních spojení (BRAS) - viz. bod přístupu 3 dle obrázku č.1 dokumentu ERG (03) 33rev2 uvedeném na řádce 647-649, přičemž tento přístup nemusí být realizován výhradně technologií ATM.

Úřad důvodnost požadavku zřízení přístupu na ATM úrovni s oběma subjekty projednal a bylo konstatováno, že důvodem připomínky není umístění bodu přístupu, ale zájem operátora nabídnout svým zákazníkům službu s vyšší úrovní servisu a kvality. Toho však nelze prostřednictvím navrhovaného postupu dosáhnout. Pokud by operátor měl vlastní řízení BRAS, může nastavovat sám agregaci a datové limity, nebude to však mít vliv např. na rychlost servisních zásahů nebo kvalitu služby (z pohledu doby funkčnosti služby během zúčtovacího období). A to z toho důvodu, že přístup před BRAS bude nadále poskytován v přístupové síti incumbentu. Což nedává také možnost alternativnímu operátorovi ovlivňovat rychlost přístupu směrem od uživatele (např. pro potřeby VoIP služeb) a je závislý na parametrech ADSL služeb, které poskytuje na účastnických vedeních společnost Telefónica O2 Czech Republic pro své vlastní zákazníky. Prostřednictvím navrhovaných nápravných opatření v rámci této analýzy bude moci operátor ve větší míře určovat agregaci a datové limity i bez zavedení přístupu před BRAS.

Namítaná nedostupnost velkoobchodní služby, která by zajistila vyšší parametry pro QoS, SLA, prioritizaci dat. toků apod. se ukázala jako důvodná. Uvedené požadavky však budou dle vyjádření společnosti Telefónica řešeny rozšířením velkoobchodní nabídky u produktů CEN (CARRIER ETHERNET NETWORK) na bázi symetrického přenosu. Tato služba však přesahuje vymezení tohoto trhu.

Uložení povinnosti přístupu před BRAS by pro společnost Telefónica O2 znamenala vynaložení významných investic, jejichž velikost by nebyla proporcionální k výslednému efektu uloženého nápravného opatření, a znamenala by zvýšení ceny pro všechny uživatele xDSL. Úřad proto dospěl k názoru, že navržená povinnost by nebyla vhodná a přiměřená s ohledem na povahu zjištěného problému na trhu.

V tabulce vypořádání připomínek zveřejněné na diskusním místě je uvedeno úplné znění všech připomínek a jejich vypořádání.

## **Část F – Připomínky Evropské komise k oznámení návrhu opatření**

Dne 2. dubna 2008 projednal Úřad návrh textu analýzy se zástupci Evropské komise v rámci prenotifikačního jednání a podněty z jednání zapracoval do textu analýzy.

Dne 12. září 2008 byl text analýzy postoupen Evropské komisi podle čl. 7 Rámcové směrnice. Ve svém vyjádření ze dne 13. října 2008 Komise sdělila, že na základě oznámeného návrhu opatření a doplňujících informací poskytnutých Úřadem dne 1. října má následující připomínky:

Komise bere na vědomí, že vzhledem k omezenému rozvoji FTTx/ETTx by přístup k těmto službám zatím neposkytl dostatečnou platformu pro potenciální zájemce a zahrnutí těchto produktů do definice trhu by v tomto konkrétním případě nevedlo k rozdílnému regulačnímu výsledku. Komise vyzývá ČTÚ, pokud jde o vyloučení FTTx/ETTx, aby pečlivě sledoval rozvoj sítí prostřednictvím optických vláken a přezkoumal trh tím, že vypracuje podrobný test zastupitelnosti s ohledem na produkty založené na sítích FTTx/ETTx, jakmile se jejich další rozvoj stane rizikem pro konkurenční prostředí. Zároveň Komise sdělila, že v současné době pracuje na doporučení o nápravných opatřeních pro NGN sítě a vyzývá ČTÚ, aby po přijetí tohoto doporučení je zohlednil ve vztahu k relevantnímu trhu č. 5.

Původní koncept této analýzy, který byl prezentován na prenotifikačním jednání, do jisté míry potlačoval kritérium geografické dostupnosti. Proto Úřad zamýšlel zahrnout do definice trhu sítě CATV a sítě FTTx/ETTx. S ohledem na výsledek prenotifikačního jednání Úřad akceptoval argument o omezené geografické dostupnosti sítí CATV, a proto je z definice trhu vyřadil (i přesto, že byly shledány jako technologicky zastupitelné). Analogicky pak bylo nutno postupovat v případě sítí FTTx/ETTx, jejichž pokrytí je oproti sítím CATV podstatně nižší.

Úřad bude v rámci monitorování trhu a při zpracování další analýzy k této připomínce přihlížet a zaměřit se na věcné vymezení trhu, zejména v otázce vlivu sítí CATV a FTTx/ETTx na konkurenci na relevantním trhu.

Komise dále uplatnila připomínku ohledně hodnocení nepřímých vlivů maloobchodního trhu na velkoobchodní trh, v případě, kdy je maloobchodní trh široce vymezený. Podle názoru Komise některé technologie nemohou být považovány za dostatečně zastupitelné a takové široké vymezení maloobchodního trhu by mohlo vést k podílům na trhu, které poskytují nepřesný obraz hospodářské soutěže. Komise současně upozornila na možný vliv konkurenčního prostředí na maloobchodní úrovni, a to prostřednictvím nepřímých cenových omezení, na relevantní, tedy velkoobchodní trh. Z tohoto důvodu upozornila, že nepřímá omezení vycházející z maloobchodní úrovně by se měla vykládat obezřetně. Komise podotkla, že náklady na velkoobchodní vstupy zřejmě nepředstavují významný podíl (kolem 60 %) ceny relevantního maloobchodního produktu. Jakýkoli potenciální nárůst velkoobchodní ceny by se proto nemusel přesouvat na maloobchodní úroveň. Podle Komise je pak marže mezi velkoobchodní a maloobchodní cenou dostatečná.

Komise souhlasí se zjištěním Úřadu o významné tržní síle. Vyzvala nicméně Úřad, aby zkoumal vliv maloobchodní úrovně na relevantní velkoobchodní trh, a doložil, na jakém základě jsou mobilní a bezdrátové sítě považovány za součást maloobchodního trhu, pokud vůbec.

Úřad se vlivu maloobchodního trhu na relevantní velkoobchodní trh podrobně věnoval v kap. 3.5 analýzy. Z hlediska posuzovaných technologií byly v případě maloobchodního trhu zahrnuty i technologie, které na velkoobchodní úrovni nebyly označeny jako substituty. Důvodem je odlišné posuzování skutečnosti, co je a není na maloobchodním trhu substitutem jak z pohledu koncového uživatele (kterými jsou tyto přístupy chápány evidentně jako substituty), tak i z pohledu nabídky služeb širokopásmového přístupu a bylo odhlédnuto od konkrétní technologie. Ze samotného textu analýzy by mohlo vyplynout, že stanovení substitutů na maloobchodním trhu bylo poněkud intuitivní, a proto Úřad na základě připomínky Komise doplnil pregnantní věcné vymezení maloobchodního trhu do kapitoly 2.1.

Komise tedy konstatuje, že podle čl. 7 odst. 5 Rámcové směrnice může Úřad přijmout konečné opatření.



za Radu Českého telekomunikačního úřadu:

Předseda Rady  
Českého telekomunikačního úřadu