



Č e s k ý t e l e k o m u n i k a č n í ú ř a d

se sídlem Sokolovská 219, Praha 9
poštovní přihrádka 02, 225 02 Praha 025

Praha 15. dubna 2020
Čj. ČTÚ – 13 018/2019-611

Český telekomunikační úřad (dále jen „Úřad“) jako příslušný orgán státní správy podle § 108 odst. 1 písm. b) zákona č. 127/2005 Sb., o elektronických komunikacích a o změně některých souvisejících zákonů (zákon o elektronických komunikacích), ve znění pozdějších předpisů (dále jen „Zákon“) a zákona č. 500/2004 Sb., správní řád, na základě výsledků veřejné konzultace uskutečněné podle § 130 a konzultace podle § 131 Zákona, rozhodnutí Rady Úřadu podle § 107 odst. 9 písm. b) bod 2 a k provedení § 51 Zákona vydává opatřením obecné povahy

analýzu trhu č. A/1/04.2020-3,

trh č. 1 – velkoobchodní služby ukončení volání v jednotlivých veřejných telefonních sítích poskytovaných v pevném místě.

Článek 1

Výsledky analýzy relevantního trhu

(1) Úřad analyzoval relevantní trh č. 1 – velkoobchodní služby ukončení volání v jednotlivých veřejných telefonních sítích poskytovaných v pevném místě¹ (dále jen „relevantní trh“).

(2) Na základě analýzy Úřad konstatuje, že relevantní trh není efektivně konkurenčním trhem, neboť na něm působí podniky s významnou tržní silou a nápravná opatření vnitrostátního práva nebo práva Evropské unie v oblasti hospodářské soutěže nepostačují k řešení daného problému.

Článek 2

Návrh na stanovení podniků s významnou tržní silou

Na základě analýzy relevantního trhu Úřad navrhuje:

a) stanovit podnikem s významnou tržní silou na tomto trhu následující subjekty podnikající v elektronických komunikacích:

AXFONE LLC, jednající prostřednictvím odštěpného závodu zahraniční osoby
(*nástupce společnosti Axfone s.r.o.*)

BT Limited, jednající prostřednictvím organizační složky

COPROSYS a.s.

ČD-Telematika a.s.

CETIN a.s.

České Radiokomunikace a.s.

¹ Opatření obecné povahy č. OOP/1/04.2015-2, kterým se stanoví relevantní trhy v oboru elektronických komunikací, včetně kritérií pro hodnocení významné tržní síly.

Český bezdrát s.r.o.
Dialoga Servicios Interactivos, S.A.
Dial Telecom, a.s.
FIXNET s.r.o.
ha-vel internet s.r.o.
IPEX TELCO a.s.
J.S.tel s.r.o.
miniTEL s.r.o.
Nej.cz s.r.o.
NEW TELEKOM, spol. s r.o.
Nordic Telecom s.r.o. (*nástupce Air Telecom s.r.o.*)
PODA a.s.
sipcz.net s.r.o.
Spinoco Czech Republic, a.s.
Telco Pro Services, a.s.
T-Mobile Czech Republic a.s.
VM Telecom CZ, s.r.o.
Vodafone Czech Republic a.s.
xPhoNet CZ s.r.o.

b) zrušit stanovení podniku s významnou tržní silou níže uvedeným subjektům podnikajícím v elektronických komunikacích:

RIO Media a.s.
SMART Comp. a.s.
UPC Česká republika, s.r.o.

Článek 3

Návrh povinností, které Úřad hodlá uložit za účelem nápravy

(1) Úřad navrhuje uložit společnosti CETIN a.s. povinnosti podle § 51 odst. 5 písm. a), b), c), d) a f) Zákona a souvisejících opatření obecné povahy:

- a) průhlednosti podle § 82 Zákona, uveřejnit informace týkající se propojení sítí pro službu ukončení volání (včetně účetních informací, smluvních podmínek, technických specifikací, síťových charakteristik a cen);
- b) nediskriminace podle § 81 Zákona
 1. uplatňovat rovnocenné podmínky za rovnocenných okolností pro ostatní podnikatele,
- c) oddělené evidence nákladů a výnosů podle § 86 Zákona tak aby,
 - při určování cen bylo prokazatelné, že nedochází k neodůvodněnému křížovému financování

- byly k dispozici podklady pro ověření nákladů a výnosů za jednotlivé služby,
- d) přístupu k specifickým síťovým prvkům a přiřazeným prostředkům podle § 84 Zákona,
 1. povinnost vyhovět přiměřeným požadavkům jiného podnikatele na propojení sítí nebo síťových zařízení pro službu ukončení volání,
 2. povinnost vyhovět přiměřeným požadavkům jiného podnikatele na využívání a přístup k jeho přiřazeným prostředkům pro službu ukončení volání,

Úřad stanoví pro službu ukončení volání k těmto povinnostem technické, provozní a další podmínky zajišťující spravedlnost, proporcionalitu a včasnost.

- e) související s regulací cen podle § 56 a 57 Zákona a při zohlednění cenové regulace uplatněné od roku 2021 Evropskou komisí v souladu s čl. 75 Kodexu^{2 3}

Nápravné opatření podle písmene e) Úřad navrhuje uložit s účinností do doby uplatnění cenové regulace Evropskou komisí, a to pro případy ukončení volání na geografická účastnická čísla, negeografická účastnická čísla řady (910) a telefonní čísla s přístupovými kódy k neveřejným sítím pro volání započatá v zemích Evropského hospodářského prostoru.

(2) Úřad navrhuje uložit všem ostatním podnikům s významnou tržní silou uvedeným v článku 2 písm. a) výrokové části tohoto opatření následující povinnosti podle § 51 odst. 5 písm. a), b), d) a f) Zákona a souvisejících opatření obecné povahy:

- a) průhlednosti podle § 82 Zákona, uveřejnit informace týkající se propojení sítí pro službu ukončení volání (včetně účetních informací, smluvních podmínek, technických specifikací, síťových charakteristik a cen);
- b) nediskriminace podle § 81 Zákona,
 1. uplatňovat rovnocenné podmínky za rovnocenných okolností pro ostatní podnikatele,
 2. poskytovat ostatním podnikatelům služby a informace za stejných podmínek a ve stejné kvalitě, v jaké je poskytuje pro služby vlastní;
- c) přístupu k specifickým síťovým prvkům a přiřazeným prostředkům podle § 84 Zákona,
 1. povinnost vyhovět přiměřeným požadavkům jiného podnikatele na propojení sítí nebo síťových zařízení pro službu ukončení volání,
 2. povinnost vyhovět přiměřeným požadavkům jiného podnikatele na využívání a přístup k jeho přiřazeným prostředkům pro službu ukončení volání,

Úřad stanoví pro službu ukončení volání k těmto povinnostem technické, provozní a další podmínky zajišťující spravedlnost, proporcionalitu a včasnost.

² SMĚRNICE EVROPSKÉHO PARLAMENTU A RADY (EU) 2018/1972 ze dne 11. prosince 2018, kterou se stanoví evropský kodex pro elektronické komunikace (dále jen „Kodex“)

³ Do 31. prosince 2020 Komise, s přihlédnutím v nejvyšší možné míře ke stanovisku BEREC, přijme akt v přenesené pravomoci v souladu s článkem 117, jímž se doplňuje tato směrnice stanovením jednotné maximální sazby za ukončení hlasového volání v mobilní síti po celé Unii a jednotné maximální sazby za ukončení hlasového volání v pevné síti po celé Unii (společně dále jen „celounijní sazby za ukončení hlasového volání“), které se uloží každému poskytovateli služeb v oblasti ukončení hlasového volání v mobilní síti a v pevné síti v kterémkoli členském státě.

- d) související s regulací cen podle § 56 a 57 Zákona a při zohlednění cenové regulace uplatněné od roku 2021 Evropskou komisí v souladu s čl. 75 Kodexu ^{2 3}

Nápravné opatření podle písmene d) Úřad navrhuje uložit s účinností do doby uplatnění cenové regulace Evropskou komisí, a to pro případy ukončení volání na geografická účastnická čísla, negeografická účastnická čísla řady (910) a telefonní čísla s přístupovými kódy k neveřejným sítím pro volání započatá v zemích Evropského hospodářského prostoru.

Článek 4

Účinnost

Toto opatření obecné povahy nabývá účinnosti patnáctým dnem ode dne jeho uveřejnění v Telekomunikačním věstníku.

Odůvodnění

Část A

Úřad podle § 51 až 53 Zákona provedl analýzu relevantního trhu č. 1 – velkoobchodní služby ukončení volání v jednotlivých veřejných telefonních sítích poskytovaných v pevném místě. Relevantní trh je stanoven Opatřením obecné povahy č. OOP/1/04.2015-2, kterým se stanoví relevantní trhy v oboru elektronických komunikací, včetně kritérií pro hodnocení významné tržní síly (dále jen „Opatření“), v souladu s Doporučením Komise Evropských společenství o relevantních trzích produktů a služeb ze dne 9. října 2014 (2014/710/EU), (dále jen „Doporučení“). Přihlédl rovněž ke Kodexu, který byl v době zpracování předmětné analýzy relevantního trhu platný, zároveň však probíhala implementace tohoto nařízení do české legislativy, a z něho vyplývajících změn do vnitrostátních právních a správních předpisů, které mají členské státy podle čl. 124(1) Kodexu aplikovat od 21. 12. 2020, tedy i v době platnosti a účinnosti závěrů předmětné analýzy velkoobchodního relevantního trhu⁴. Vzhledem k tomu, že v době účinnosti závěrů analýzy bude podle čl. 75 kodexu uplatněna regulace cen z pozice Evropské komise, zohlední toto Úřad již při ukládání nápravných opatření souvisejících s regulací cen.

K provedení analýzy relevantního trhu Úřad přistoupil ve lhůtě podle § 51 odst. 32 Zákona.

Část B – Metodika definování relevantních trhů, analýzy relevantních trhů, posouzení významné tržní síly a určení nápravných opatření v oblasti elektronických komunikací v České republice (dále „Metodika“)

Úřad postupoval při zpracování analýzy v souladu s [Metodikou analýz relevantních trhů](#) (dále jen „Metodika“), kterou v roce 2016 aktualizoval, předložil do veřejné diskuse a po zpracování obdržených připomínek zveřejnil 26. 9. 2016 na webových stránkách Úřadu. Metodika je obecně platná pro všechny analýzy relevantních trhů, veřejně dostupná na webových stránkách Úřadu, a proto není znovu uváděna v plném znění v předmětné analýze.

Nad rámec výše uvedené Metodiky vzhledem k vývoji regulační praxe v Evropské unii a s ohledem na výhledový charakter analýz relevantních trhů přihlédl Úřad při zpracování analýzy i ke skutečnostem uvedeným v Kodexu, který byl přijat v závěru roku 2018, a v době zpracování analýzy relevantního trhu probíhala jeho implementace do české legislativy. Rovněž tak byly vzaty při zpracování do úvahy i známé skutečnosti týkající se rozpracovaných nařízení, doporučení apod., které časově navazují a rozpracovávají ustanovení uvedená v Kodexu.

⁴ Členské státy mají na implementaci Kodexu do vnitrostátních řádů termín do 21. prosince 2020

Část C – Analýza relevantního trhu č. 1 – velkoobchodní služby ukončení volání v jednotlivých veřejných telefonních sítích poskytovaných v pevném místě

1. Úvod

Poslední opatření obecné povahy, analýza trhu [č. A/1/04.2016-5](#), trh č. 1 – velkoobchodní služby ukončení volání v jednotlivých veřejných telefonních sítích poskytovaných v pevném místě⁵, bylo zveřejněno dne 5. dubna 2016 a účinnosti nabylo 15 dnem od jeho zveřejnění v Telekomunikačním věstníku.

Na základě opatření obecné povahy, analýza trhu č. A/1/04.2016-5, Úřad stanovil podnikem s významnou tržní silou společnosti:

Air Telecom a.s., Axfone s.r.o., BT Limited, organizační složka, COPROSYS a.s., ČD-Telematika a.s., CETIN a.s. (dříve Česká telekomunikační infrastruktura a.s.), České Radiokomunikace a.s., Český bezdrát s.r.o., Dial Telecom, a.s., ha-vel internet s.r.o., IPEX a.s., J.S.tel s.r.o., Nej.cz s.r.o., NEW TELEKOM, spol. s r.o., PODA a.s., RIO Media a.s., sipcz.net s.r.o., SMART Comp. a.s., Spinoco Czech Republic, a.s., Telco Pro Services, a. s., T-Mobile Czech Republic a.s., UPC Česká republika, s.r.o., Vodafone Czech Republic a.s.

Všem stanoveným podnikům s významnou tržní silou Úřad na základě předchozí analýzy trhu uložil soubor povinností podle § 51 odst. 5 písm. a), b), d) a f)⁶ Zákona.

Společnosti CETIN a.s. Úřad na základě předchozí analýzy trhu uložil dále také povinnost podle § 51 odst. 5 písm. c) Zákona. Tato povinnost ukládala společnosti CETIN a.s. vést oddělenou evidenci nákladů a výnosů podle § 86 Zákona tak, aby při určování cen na maloobchodní i velkoobchodní úrovni bylo prokazatelné, že nedochází k neodůvodněnému křížovému financování a aby byly k dispozici podklady pro ověření nákladů a výnosů za jednotlivé služby. Společnosti CETIN a.s. byla dále v rámci povinnosti přístupu uložena povinnost vyhovět požadavku na propojení sítě nebo síťového zařízení účastníka řízení pro službu ukončení volání na místní ústředně.

Úřad přistoupil k nové analýze tohoto trhu po uplynutí maximální lhůty stanovené Zákonem (tj. po třech letech), a to v souladu s časovým vymezením v předchozí analýze. Úřad průběžně monitoroval vývoj na tomto velkoobchodním relevantním trhu. Na jeho základě nebyly zjištěny žádné závažné skutečnosti, které by významně ovlivnily konkurenční prostředí velkoobchodního relevantního trhu, a proto Úřad nepřistoupil k provedení analýzy v dřívějším termínu. Úřad zároveň nevyužil ustanovení § 51 odst. 2, které mu umožňuje výjimečně lhůtu prodloužit nejvýše o další 3 roky, oznámí-li to s odůvodněním Komisi.

Cílem analýzy relevantního trhu je definování tohoto trhu v národních podmínkách České republiky a následné posouzení, zda trh je efektivně konkurenční. V případě, že trh nebude vyhodnocen jako efektivně konkurenční, Úřad navrhne stanovit podnik/y s významnou tržní silou a uložit povinnosti podle § 51 odst. 5 Zákona.

Úřad v rámci analýzy využívá data, která vykazali podnikatelé v elektronických komunikacích prostřednictvím systému Elektronického sběru dat. Povinnost odevzdávat údaje Úřadu prostřednictvím webových formulářů v tomto systému mají všichni podnikatelé v elektronických komunikacích podle § 115 Zákona.

⁵ Podle [OOP/1/04.2015-2](#)

⁶ Viz [zde](#) přehled Úřadem uložených povinností

Úřad při zpracování analýzy zohlednil i skutečnost, že vzhledem k vývoji v oblasti budování vysokorychlostních sítí, zejména přístupových, dochází k rozvoji nabídky vysokorychlostních služeb přístupu k síti internet, což má dopad i na rozvoj interpersonálních komunikačních služeb prostřednictvím IP technologie, a to jak kvantitativní, tak i kvalitativní. Úřad proto za účelem zjištění, jak jsou využívány služby interpersonální komunikace a jak je vnímána jejich vzájemná zastupitelnost uživateli v České republice, zadal prostřednictvím agentury MindBridge Consulting a.s. provedení marketingového průzkumu (dále jen „Průzkum“). Závěry Průzkumu jsou brány v potaz při provedení přezkumu věcného vymezení velkoobchodního relevantního trhu, včetně podřazeného maloobchodního trhu. Výstup z provedeného Průzkumu je uveden v příloze tohoto dokumentu (Příloha č.1).

Úřad postupoval při definování relevantního trhu, při vlastní analýze relevantního trhu a při určení nápravných opatření stanoveným subjektům s významnou tržní silou podle Zákona, Opatření, dalších relevantních právních předpisů, doporučení BEREC a Evropské komise, a v souladu s Metodikou.

Úřad při analýze relevantního trhu:

- definoval trh věcně, územně a časově,
- analyzoval trh z hlediska určení samostatné a společné významné tržní síly,
- vyhodnotil stávající regulační opatření,
- navrhl uplatnění přiměřených nápravných opatření stanoveným podnikům s významnou tržní silou.

V souladu s § 130 a § 131 Zákona Úřad návrh analýzy konzultuje s dotčenými subjekty, Úřadem pro ochranu hospodářské soutěže a Evropskou komisí.

Významná specifika trhu a významné skutečnosti na trhu služeb v pevném místě

Před provedením analýzy Úřad stručně shrnuje zásadní informace o národním trhu a uvádí významné skutečnosti, ke kterým na trhu došlo od termínu zpracování předchozí analýzy, a které přímo nebo nepřímo ovlivnily rozvoj služeb na dotčeném maloobchodním nebo velkoobchodním trhu.

Dne 1. června 2015 byla dovršena dobrovolná separace, v rámci které vznikla odštěpením od společnosti O2 Czech Republic a.s. (dále jen „O2“) společnost Česká telekomunikační infrastruktura a.s., která se od 1. ledna 2020 přejmenovala na společnost CETIN a.s. (dále jen „CETIN“) a na kterou bylo převedeno mj. vlastnictví datových center a pevné veřejné komunikační sítě. Na předmětném trhu velkoobchodních služeb terminace v pevném místě tak působí společnost CETIN, společnost O2 je poskytovatelem služeb v pevném místě na maloobchodní úrovni trhu. Oproti tomu provozovatelem veřejné mobilní komunikační sítě a poskytovatelem služeb na velkoobchodní i maloobchodní úrovni je společnost O2. Jak Úřad v předchozí analýze předpokládal, dobrovolná separace a tedy nahrazení společnosti O2 společností CETIN při poskytování služby terminace, nevedlo ani k posílení ani oslabení postavení společnosti CETIN na vymezeném (velkoobchodním) trhu, v porovnání s tržním postavením, jímž dříve disponovala společnost O2. Rozdílem ve fungování společnosti CETIN oproti ostatním podnikům poskytujícím služby na vymezeném trhu je skutečnost, že nadále působí výhradně na trhu velkoobchodním a neposkytuje tak hlasové služby přímo uživatelům na maloobchodním trhu. Funkci poskytovatele služeb na maloobchodním trhu plní i nadále společnost O2, pro kterou společnost CETIN na bázi uzavřeného smluvního vztahu zajišťuje velkoobchodní službu terminace. Společnost CETIN poskytuje na trhu výhradně velkoobchodní služby, a to společnosti O2 služby na základě smlouvy vycházející z referenční nabídky RAO. Velkoobchodní hlasové služby nabízí společnost CETIN na základě nabídky MMO subjektům podnikajícím v oblasti elektronických

komunikací (nabídka uvedena [zde](#)), služby propojení s pevnou komunikační sítí pak na základě referenční nabídky [RIO](#).

V rámci veřejné konzultace návrhu analýzy tohoto relevantního trhu sdělila společnost CETIN v rámci své připomínky informace o technologické přeměně sítě pro poskytování hlasových služeb, která povede k ukončení poskytování služeb terminace volání na účastnická čísla svých velkoobchodních partnerů. V roce 2018 došlo se zahájením technologické přeměny PSTN sítě společnosti CETIN ke stažení veřejné nabídky přístupu k této síti, a společnost CETIN začala nabízet velkoobchodní přístup k telefonním službám prostřednictvím nově budovaných uzlů MSAN. Rozdíl v poskytování služeb s ohledem na technologický upgrade sítě společnosti CETIN spočívá především v tom, že zatímco telefonní služby v PSTN síti byly technicky zcela zajišťovány společností CETIN (včetně služby ukončení volání), u přístupu k telefonním službám prostřednictvím MSAN společnost CETIN zajišťuje partnerovi pouze přístup k infrastruktuře pevných hlasových služeb. Realizaci hlasových služeb, propojení s dalšími sítěmi a směrování hovorů (vč. služby ukončení volání) si poté zajišťuje partner svými prostředky na platformě IMS. Uvedené se tak bude po dokončení migrace týkat i nejvýznamnějšího velkoobchodního partnera společnosti CETIN, tj. společnosti O2 Czech Republic a.s., která by po dokončení přeměny sítě PSTN začala sama poskytovat služby terminace a působit na definovaném trhu ukončení volání. Dotčená technologická migrace by dle vyjádření společnosti CETIN měla být dokončena do června 2021.

Od roku 2015 docházelo na trhu k dalšímu významnému rozvoji využívání služeb přístupu k Internetu a nárůstu počtu přístupů k síti Internet, což umožňuje využívání i jiných způsobů interpersonální komunikace, včetně komunikace hlasové. Následující graf uvádí vývoj počtu aktivních přípojek k síti internet za období 2014 – 2018.

Graf č. 1: Vývoj počtu aktivních přístupů k síti internet celkem za období 2014-2018

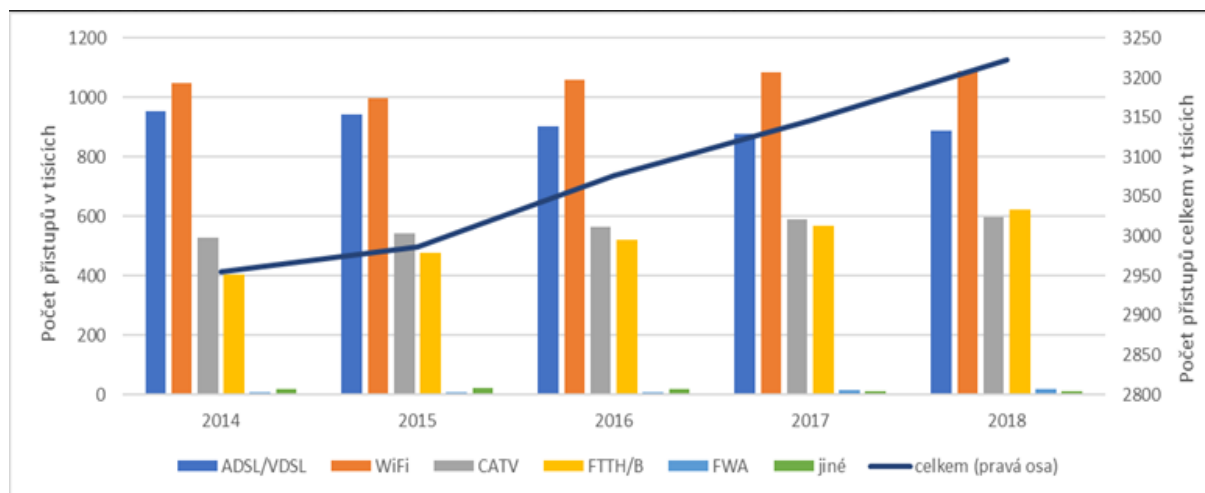

Zdroj: ČTÚ

Z grafu je zřejmé, že na trhu ve sledovaném období docházelo k plynulému růstu počtu aktivních přípojek celkem, a to souběžně s růstem průměrné rychlosti dle jednotlivých technologií (podrobně viz. [Zpráva o vývoji trhu elektronických komunikací 2012 – 2017 se zaměřením na rok 2017](#)). Počet aktivních přístupů k síti internet se za sledované období zvýšil o 9,06 %, celkový počet přístupů tak dosáhl v roce 2018 počtu 3,22 mil.

Významné skutečnosti, které ovlivnily přímo nebo nepřímo⁷ trh hlasových služeb v období od předchozí analýzy relevantního trhu (období 2015 – 2019):

- Od roku 2016 skupina Kaprain Industrial Holding Limited uskutečnila na trhu několik akvizic poskytovatelů služeb elektronických komunikací (významné zejména Nej.cz s.r.o. a RIO Media a.s.), následně probíhají fúze těchto subjektů. Uskutečněná fúze sloučením společností Nej.cz s.r.o. a RIO Media a.s. je důvodem nestanovení společnosti RIO Media a.s. podnikem s významnou tržní silou na daném trhu.
- Dne 29. 3. 2016 byla zapsána v rejstříku obchodní společnost AXFONE LLC, odštěpný závod zahraniční osoby (IČ: 04940474), na kterou bylo počínaje rokem 2017 převedeno poskytování služeb telekomunikačního operátora společnosti Axfone s.r.o. (IČ: 28469500)⁸. Následně byla zápisem v rejstříku dne 4. 1. 2018 změněna obchodní firma Axfone s.r.o. na AZtel System s.r.o., tato je v současnosti v likvidaci.
- S účinností ke dni 21. 6. 2016 převedla společnost Air Telecom a.s. (IČ: 24262137) část závodu, zabývající se poskytováním služeb telekomunikačního operátora, na společnost NORDIC MOBILE s.r.o. (IČ: 04001281). Dne 28. 6. 2016 byla zapsána v rejstříku změna obchodní firmy NORDIC MOBILE s.r.o. na Air Telecom s.r.o., nástupce a následně dne 15. 2. 2017 změna obchodní firmy na Nordic Telecom s.r.o.
- v roce 2018 došlo ke sloučení dvou významných poskytovatelů služeb přístupu k síti internet na českém trhu – společností PODA a.s. a COMA s.r.o.
- v roce 2018 byla v rámci akvizic na trhu aktivní i společnost Libli s.r.o. (vznikla sloučením nakoupených cca 20 lokálních poskytovatelů), akvizice pokračovaly i v roce 2019. Zde bylo přelomovým její ovládnutí společností Nordic Telecom, s níž dříve deklarovala spolupráci, a která vlastnila 50 % podíl na kapitálu společnosti.
- V roce 2018 rovněž vstoupila na český trh německá energetická skupina Innogy, a to nákupem lokálních poskytovatelů vysokorychlostního připojení k internetu a souvisejících služeb.
- Počátkem května 2018 se britská telekomunikační společnost Vodafone Group dohodla na koupi aktivit poskytovatele kabelové televize a širokopásmových služeb Liberty Global v České republice (UPC Česká republika, s.r.o.), Německu, Maďarsku a Rumunsku. Fúze byla povolena Evropskou komisí v červenci 2019, k 1. 8. 2019 došlo k převzetí společnosti UPC Česká republika, s.r.o. společností Vodafone Czech Republic a.s. V současné době probíhá fúze. Společnost Vodafone Czech Republic a.s. zahájila společnou přípravu nových zákaznických řešení a zároveň také sjednocuje obě značky, v budoucnu budou všechny služby již vystupovat pod názvem Vodafone.
- Ve sledovaném období rovněž proběhly (byly ukončeny) dvě významné aukce kmitočtů.
První výběrové řízení za účelem udělení práv k využívání rádiových kmitočtů v pásmech 1800 MHz a 2600, které nebyly vydraženy v předchozí aukci, se uskutečnilo v roce 2016. ČTÚ vydal dne 23. února 2017 [zprávu o výsledku výběrového řízení](#). Úřad udělil práva k využívání vysoutěžených kmitočtů společností O2 Czech Republic a.s., T-Mobile Czech Republic a.s. a Vodafone Czech Republic a.s.
Druhé výběrové řízení za účelem udělení práv k využívání rádiových kmitočtů v pásmu 3600-3800 MHz proběhlo v roce 2017. Kromě společností O2 Czech Republic a.s. a Vodafone Czech Republic a.s. získaly aukční bloky i společnosti Nordic Telecom 5G a.s.

⁷ Například souvisely s vývojem na trhu služeb vysokorychlostního přístupu k síti internet, které jsou předpokladem pro rozvoj a využívání služeb VoIP, jakož i služeb OTT.

⁸ Zdroj: Elektronický sběr dat pro elektronické komunikace – vyjádření podnikatele ve formuláři ART171

a PODA a.s. Obě společnosti deklarovaly, že hodlají využívat získaných kmitočtů pro službu fixního LTE, který je na trhu nabízen i všemi MNO.

2. Definování relevantního trhu

2.1 Věcné vymezení

Relevantní trh č. 1 byl v předchozím kole analýz relevantních trhů v souladu s Opatřením⁹ definován jako velkoobchodní trh služeb ukončení volání v jednotlivých veřejných telefonních sítích poskytovaných v pevném místě. Úřad při stávající analýze vychází ze závěrů předchozí analýzy a podrobuje je dalšímu zkoumání.

Úřad při věcném vymezení nejprve provádí analýzu podřazeného trhu k tomuto relevantnímu velkoobchodnímu trhu, tj. maloobchodního trhu veřejně dostupné telefonní služby¹⁰. Následně vymezí související trh velkoobchodní. Tento postup předpokládá i Doporučení o relevantních trzích a je nezbytný pro kompletní posouzení existence podniku/ů s významnou tržní silou a jeho/jejich možností chovat se nezávisle na ostatních konkurentech a zákaznících při stanovování podmínek služeb včetně podmínek cenových.

Vzhledem k vývoji v oblasti elektronických komunikací a služeb poskytovaných prostřednictvím sítě internet (dále „OTT služby“), které mohou být považovány za substitut ke klasickým telekomunikačním službám, a to jak na straně poskytovatelů služeb, tak i preferenčním změnám u uživatelů, došlo v roce 2018 k revizi regulačního rámce elektronických komunikací. Toto se promítá do samotného vnímání služeb elektronických komunikací obecně, potažmo i do vymezení trhů služeb elektronických komunikací, kdy nově jsou za služby elektronických komunikací považovány i interpersonální komunikační služby nezávislé na číslech¹¹. Uvedené se týká především služeb zařazených na podřazené maloobchodní trhy, což následně ovlivňuje i související velkoobchodní trh/y.

Pro správnost věcného vymezení maloobchodního trhu je rovněž zásadní rozvoj mobilních služeb a vnímání nahraditelnosti služeb v pevném místě mobilními službami.

Úřad má za to, že vývoj, a to jak dosavadní, tak i předpokládaný, na českém trhu je obdobný, a to jak v nabídce, tak i poptávce po službách jako v EU, a proto Úřad do předmětné analýzy promítá i zjištění, prognózy apod. vytvářené na úrovni EU.

Úřad se proto zabývá i revidovaným regulačním rámcem elektronických komunikací, resp. revidovanými postoji v rámci Kodexu, vztahujícími se zejména k maloobchodnímu trhu. Tyto promítá do dalších částí analýzy (zde především věcného vymezení velkoobchodního trhu a/nebo stanovení nápravných opatření). Úřad takto postupuje i přes skutečnost, že do doby zpracování této analýzy nebyla dokončena implementace Kodexu do české legislativy. Analýza relevantního trhu má však podle pravidel ex-ante regulace výhledový charakter s ohledem na časové vymezení relevantního trhu. Úřad má proto povinnost přihlídnout jak k technickému vývoji, uživatelským preferencím, tak i skutečným, které budou ovlivňovat trh po dobu platnosti předmětné analýzy (včetně změn v oblasti regulace).

⁹ [OOP/1/04/2015-2](#)

¹⁰ § 2 Zákona písm. p) veřejně dostupnou telefonní službou veřejně dostupná služba elektronických komunikací umožňující přímo nebo nepřímo uskutečňování národních nebo mezinárodních volání a písm. o) veřejně dostupnou službou elektronických komunikací služba elektronických komunikací, z jejíhož využívání není nikdo předem vyloučen,

¹¹ Viz Kodex, čl. 2 Definice, odst. 4. a 7.

Úřad bude při analýze přihlížet nejen k údajům získaným v rámci sběru dat za služby elektronických komunikací, získaných od podnikatelů poskytujících služby elektronických komunikací, ale i závěrům provedeného Průzkumu trhu, zaměřeného na využívání hlasových služeb poskytovaných podnikateli v elektronických komunikacích a služeb OTT a vnímání jejich zaměnitelnosti.

Úřad zohlední při vymezení trhu i dostupná stanoviska Evropské komise a BEREC k dané problematice.

2.1.1 Vymezení maloobchodního trhu

V předchozím kole analýz relevantních trhů zahrnul Úřad do věcného vymezení tohoto relevantního trhu veřejně dostupnou telefonní službu (dále jen „VDTS“). Dle § 2 Zákona písm. p) je „*veřejně dostupnou telefonní službou veřejně dostupná služba elektronických komunikací umožňující přímo nebo nepřímo uskutečňování národních nebo mezinárodních volání*“ a dle písm. o) „*veřejně dostupnou službou elektronických komunikací služba elektronických komunikací, z jejíhož využívání není nikdo předem vyloučen*“.

Úřad vychází z předchozích analýz relevantních trhů a předpisového rámce, kdy jako základní služba byla identifikována VDTS poskytovaná v PSTN sítích, ve kterých je zajištěno vytvoření a udržení hovorového kanálu mezi volajícími stranami po celou dobu vedení hovoru, čímž je zajištěna oboustranná komunikace v požadované kvalitě.

Úřad dále analyzoval služby volání, poskytované prostřednictvím širokopásmového přístupu na bázi přepojování paketů, které jsou označovány jako VoIP služby. Závěrem analýzy bývalého relevantního trhu č. 1¹², provedené v rámci předchozího kola analýz relevantních trhů, bylo zahrnutí do věcného vymezení trhu i služeb volání prostřednictvím jak tzv. řízeného (managed) VoIP¹³, tak i služeb volání prostřednictvím tzv. neřízeného (unmanaged) VoIP¹⁴, pokud splňují znaky VDTS umožňující přímo nebo nepřímo uskutečňovat národní nebo mezinárodní volání *prostřednictvím čísel národního nebo mezinárodního číslovacího plánu*. Služby neřízeného VoIP mohou být součástí tzv. hlasových služeb poskytovaných prostřednictvím veřejné sítě Internet (tzv. OTT služby) a v případě, že splňují znaky VDTS, byly považovány za součást trhu. V souladu s Kodexem bude Úřad pro účely aktuálního výhledového věcného vymezení maloobchodního trhu užívat namísto VDTS termín **hlasová komunikační služba**, kterou definuje v souladu s čl. 2 bod 32) Kodexu jako „*veřejně dostupnou službu pro uskutečňování a přijímání, a to přímo nebo nepřímo, vnitrostátních nebo vnitrostátních a mezinárodních volání prostřednictvím jednoho nebo více čísel národního nebo mezinárodního číslovacího plánu*“. Úřad však bude v rámci vymezení trhu, příp. analýzy, nadále používat i pojem VDTS, a to v případech, kdy se bude zabývat minulým či současným stavem (například v rámci hodnocení údajů ze sběru dat, který vychází ze současné právní úpravy).

V předchozí analýze Úřad rovněž v rámci věcného vymezení konstatoval, že vzhledem k očekávanému dalšímu rozvoji dostupnosti přípojek širokopásmových přístupových sítí

¹² „Přístup k veřejné telefonní síti v pevném místě“, vymezeného dle Opatření obecné povahy č. [OOP/1/04.2012-4](#), kterým se mění opatření obecné povahy č. OOP/1/02.2008-2, kterým se stanoví relevantní trhy v oboru elektronických komunikací, včetně kritérií pro hodnocení významné tržní síly v souladu s [Doporučením o relevantních trzích z roku 2007](#).

¹³ Jedná se o službu, u které její poskytovatel má možnost ovlivnit parametry internetové přípojky koncového uživatele a dokáže VOIP službám zajistit požadovanou dostupnost a kvalitu služeb (QoS). Koncové zařízení je umístěno ve vlastní síti poskytovatele hlasových služeb.

¹⁴ Jedná se o protiklad managed VoIP služeb, tedy o službu, u které její poskytovatel nemá možnost ovlivnit parametry internetové přípojky koncového uživatele a nedokáže VOIP službám zajistit požadovanou dostupnost a kvalitu služeb (QoS). Koncové zařízení je umístěno v síti internet, nikoli ve vlastní síti poskytovatele hlasových služeb.

a zvyšování kvality poskytovaných služeb přístupu k síti Internet lze očekávat i další rozvoj služeb volání na bázi technologie VoIP. Tento předpoklad se v průběhu sledovaného období potvrdil. Vývoj počtu PSTN a VoIP účastnických stanic je uveden v Graf č. 24 v části 3.1 této analýzy, rovněž tak i vývoj počtu přípojek dle technologií. V grafu č. 1 v úvodu tohoto dokumentu je rovněž uveden vývoj počtu aktivních přístupů k síti internet celkem za období 2014-2018.

Kvantitativní růst využívání technologie VoIP bezesporu souvisel ve sledovaném období především s rozšiřováním a zkvalitňováním disponibilních vysokorychlostních přístupů k síti Internet. Kvalita a celková spolehlivost hlasových služeb VoIP je závislá na kvalitě, spolehlivosti a rychlosti použitého internetového připojení (zejména vysoké zpoždění (latence), kolísání zpoždění (jitter) anebo výpadky paketů (packet losses) v sítích v minulosti vedly k výraznému snížení kvality hovoru a způsobovaly např. ozvěny), a proto Úřad v předchozích kolech analýz zařadil na trh pouze managed VoIP. Kromě toho v současné době existují technologie umožňující používat VoIP i přes běžné telefonní linky a další druhy vysokorychlostního připojení vč. bezdrátových sítí.

Na základě průběžného monitorování trhu Úřad konstatuje, že dochází nejen k plošnému rozvoji širokopásmových sítí a služeb přístupu k síti Internet, ale i k nárůstu rychlosti připojení, což výrazně zvyšuje dostupnost a kvalitu poskytovaných služeb poskytovaných prostřednictvím těchto sítí. Jak uvádí data získaná v rámci ESD, vedlo toto k rozšíření využívání služeb poskytovaných prostřednictvím technologie VoIP. Rovněž tak výsledky Průzkumu dokládají poměrně vysoké využívání služeb OTT respondenty (a to jak hlasových, tak i textových).

Z hlediska hospodářské soutěže je vhodné uvést i to, že VoIP technologie umožňuje vstup dalších, i relativně malých, poskytovatelů hlasových služeb na trh, dochází tím k rozvoji konkurence, což umožňuje rozšíření nabídky na trhu ve prospěch koncového uživatele.

2.1.1.1 Zkoumání možných substitutů k hlasové komunikační službě v pevném místě Hodnocení zastupitelnosti mobilních hlasových komunikačních služeb

Ve stávajícím vymezení maloobchodního trhu Úřad vychází rovněž z provedených analýz ve čtvrtém kole v roce 2016, kdy byl ještě podle [Opatření obecné povahy č. OOP/1/02.2008-2, kterým se stanoví relevantní trhy v oboru elektronických komunikací, včetně kritérií pro hodnocení významné tržní síly, ve znění opatření obecné povahy č. OOP/1/04.2012-4](#) analyzován relevantní trh č. 1 – trh přístupu k veřejné telefonní síti v pevném místě¹⁵, a relevantní trh č. 2 – původ volání (originace) ve veřejné telefonní síti v pevném místě.¹⁶ V rámci těchto analýz došel Úřad k závěru, že lze považovat veřejně dostupné telefonní služby poskytované v pevném místě a v mobilních sítích za substituty a tedy za součást jednoho produktového maloobchodního trhu¹⁷.

Úřad dokladuje uvedený stav (obdobně jako ve výše uvedených analýzách) pro účely zpracovávání analýz porovnáním vývoje počtu účastníků a provozu mobilních hlasových služeb a hlasových služeb poskytovaných v pevném místě za období let 2012 až 2018, které je uvedeno v následujících grafech.

¹⁵ [Opatření obecné povahy analýza trhu č. A/1S/03.2016-3](#), trh. č. 1 – přístup k veřejné telefonní síti v pevném místě

¹⁶ [Opatření obecné povahy analýza trhu č. A/2S/03.2016-4](#), trh. č. 2 – původ volání (originace) ve veřejné telefonní síti v pevném místě

¹⁷ Úřad v rámci daných analýz konstatoval, že v České republice má počet účastnických stanic stejně jako hlasový provoz v pevném místě klesající tendenci, kterou přebírají mobilní služby, a proto z pohledu substituce na straně poptávky shledal mobilní hlasové služby za substituty k hlasovým službám poskytovaným v pevném místě.

Graf č. 2: Vývoj počtu účastníků mobilní VDTs v počtu SIM karet (bez zahrnutí M2M a datových SIM karet) a VDTs poskytovaných v pevném místě v počtu účastnických stanic

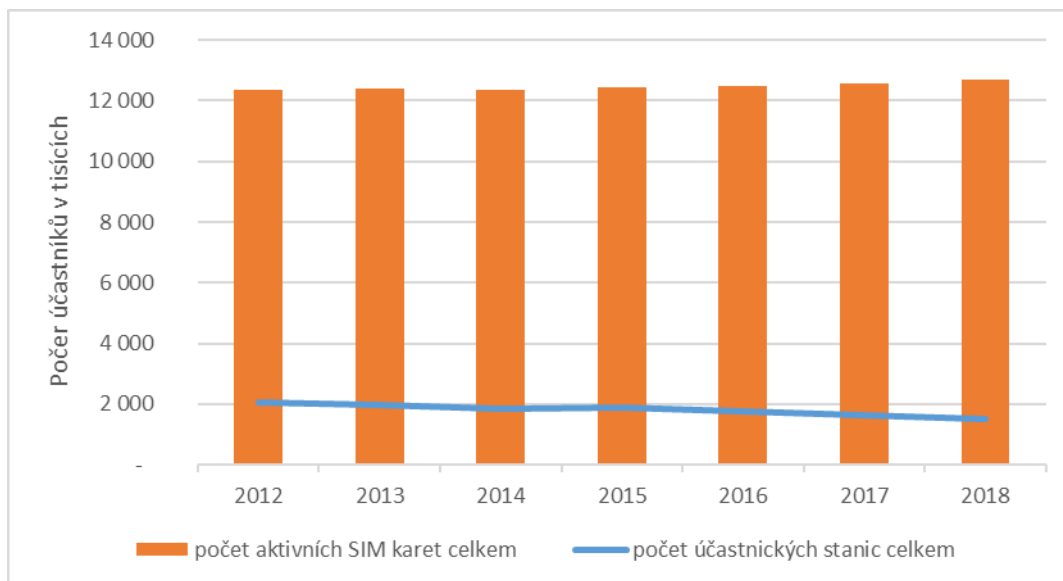

Zdroj: ČTÚ

Graf č. 3: Vývoj objemu provozu maloobchodních VDTs mobilních a poskytovaných v pevném místě a vývoj tržeb za tyto služby od maloobchodních účastníků

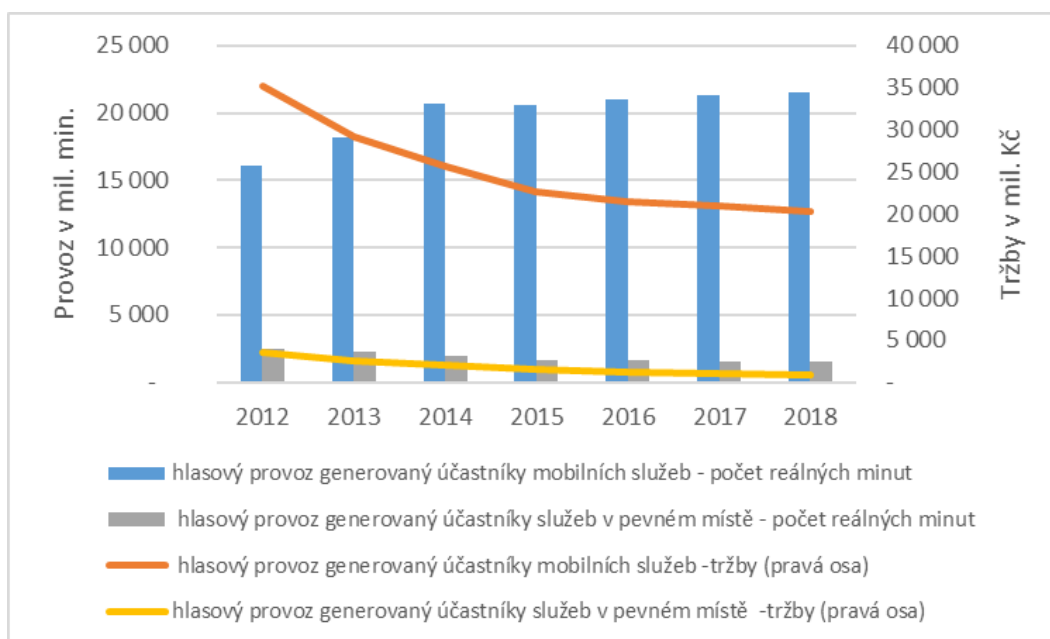

Zdroj: ČTÚ

Z výše uvedených grafů je zřejmé, že jak u počtu účastníků, tak i objemu provozu dochází ve sledovaném období ke shodnému trendu – pokles u služeb poskytovaných v pevných sítích a nárůst u mobilních služeb (vývoj provozu mobilní VDTs zahrnuje v počátečním období i dopad zavedení tarifů s neomezeným voláním a obecně významný pokles cen za mobilní VDTs).

Česká republika patří v mezinárodním porovnání v rámci zemí EU k zemím s nejnižší penetrací pevných linek, jak uvádí následující obrázek. Toto potvrzují i výsledky provedeného

Průzkumu (viz slide č. 6 přílohy), z něhož je zřejmé, že pevnou linkou disponuje v domácnosti jen 7 % respondentů a na pracovišti 26 %.

Obrázek č. 1: Penetrace pevných linek v EU

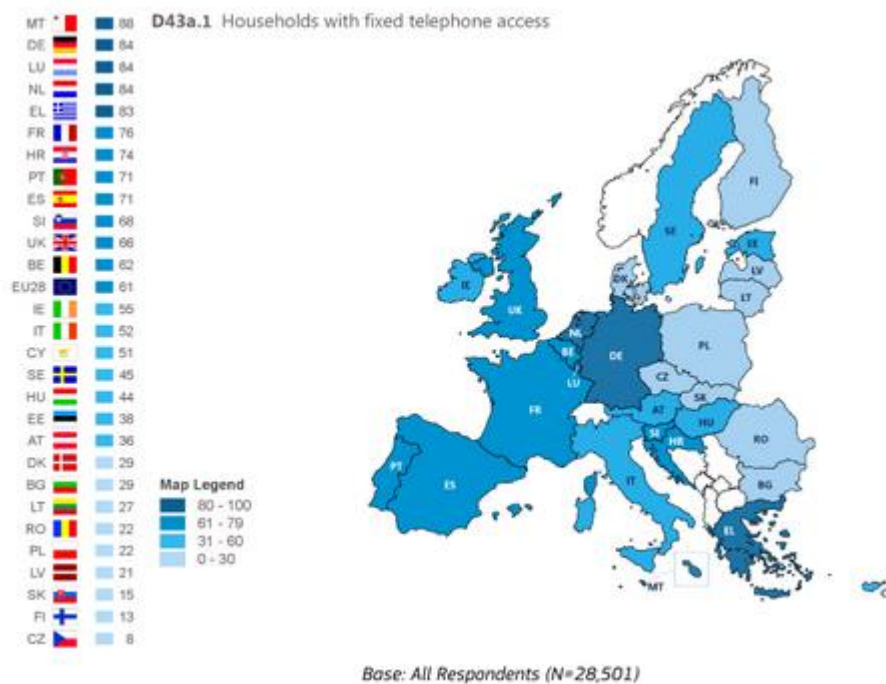

Zdroj: Special Eurobarometer 462

Trend vyššího využívání mobilních hlasových komunikačních služeb na úkor hlasových komunikačních služeb poskytovaných v pevném místě dokumentují i údaje uveřejněné Českým statistickým úřadem v dokumentu Telekomunikační a internetová infrastruktura¹⁸, který porovnává využívání hlasových komunikačních služeb v pevném místě v mezinárodním kontextu. Z předmětných údajů je zřejmá nízká penetrace účastníků hlasových služeb v pevné síti v ČR v porovnání s ostatními státy EU. Dle uvedeného srovnání v ČR v roce 2017 dosahovala penetrace účastníků na 100 obyvatel 15,4 %, zatímco průměr za EU28 dosahoval hodnoty 41,2 %. ČR v tomto srovnání byla zemí EU s třetí nejnižší penetrací účastníků hlasových služeb v pevné síti.

Úřad tedy do věcného vymezení maloobchodního trhu zařazuje jak hlasové komunikační služby poskytované v pevném místě, tak i mobilní hlasové komunikační služby.

Hodnocení zastupitelnosti interpersonálních komunikačních služeb – OTT služeb a služeb SMS/MMS

Na základě výše uvedeného zkoumání byly do věcného vymezení trhu zahrnuty pouze hlasové komunikační služby, a to jak mobilní, tak i poskytované v pevném místě. Jak je uvedeno ve výše uvedených grafech (Graf č. 2 a Graf č. 3), tvoří mobilní služby z hlediska počtu uživatelů i provozních minut dominantní část trhu, lze proto předpokládat,

¹⁸ Dokument dostupný na: <https://www.czso.cz/documents/10180/90577061/06100419a.pdf/8ec18b9e-d408-4ade-a1ed-971644943248?version=1.0> – str. 3.

že rozhodující počet uživatelů interpersonálních komunikačních služeb bude využívat mobilní koncová zařízení (tj. mobilní telefon).

V souladu se zásadou technologické neutrality je nezbytné při současné analýze věcného vymezení trhu přihlídnout k technologickému vývoji, včetně nových forem správy sítě jako např. prostřednictvím softwarové emulace nebo softwarově definovaných sítí. Jak uvádí Kodex¹⁹: „*Díky vývoji technologií a trhu sítě stále více přecházejí k technologii na bázi internetového protokolu (IP) a koncoví uživatelé si mohou vybírat z řady poskytovatelů hlasových služeb, kteří si konkurují. Pojem „veřejně dostupná telefonní služba“, který se ve směrnici 2002/22/ES výhradně používá a obecně je chápán tak, že se jím rozumí tradiční analogové telefonní služby, by proto měl být nahrazen aktuálnějším a technologicky neutrálním pojmem „hlasová komunikační služba“. Měly by být odděleny podmínky pro poskytování služby od skutečných prvků definice hlasové komunikační služby, tedy veřejně dostupné služby elektronických komunikací pro přímé nebo zprostředkované uskutečňování a přijímání vnitrostátních anebo vnitrostátních a mezinárodních volání prostřednictvím jednoho nebo více čísel národního nebo mezinárodního číslovacího plánu bez ohledu na to, zda tato služba využívá technologii komutace okruhů nebo komutace paketů. Tato služba je svou podstatou obousměrná a oběma stranám umožňuje vzájemnou komunikaci. Služba, která některou z těchto podmínek nesplňuje, jako je například funkce automatického přesměrování na internetových stránkách pro poskytování služeb zákazníkům, není takovou službou. Hlasové komunikační služby zahrnují rovněž zvláštní prostředky komunikace určené koncovým uživatelům se zdravotním postižením za použití služeb přenosu textu či úplné konverzace.*

Úřad dále analyzoval, zda jsou součástí věcného vymezení maloobchodního trhu i další interpersonální komunikační služby, které splňují charakteristiku obousměrnosti a oběma stranám umožňují vzájemnou komunikaci. Tento postup odpovídá Kodexu²⁰ „*koncoví uživatelé ve stále větší míře nahrazují tradiční hlasové telefonní služby, textové zprávy (SMS) a služby přenosu elektronické pošty funkčně rovnocennými on-line službami jako jsou VoIP, služby přenosu zpráv (messagingové služby) a webové e-mailové služby.*“

Úřad tyto signály z trhu rovněž registruje a byly předmětem provedeného Průzkumu. Průzkum, který Úřad při své analýze využil, zohlednil jak využívání klasických služeb SMS, MMS a e-mailu, tak i dalších OTT komunikačních služeb (dále v textu zkráceně „OTT“).

On-line služby poskytované prostřednictvím sítě internet zahrnují celou řadu služeb. Základní klasifikaci zobrazuje následující obrázek. Ne všechny tyto služby lze považovat za možný substitut k hlasovým komunikačním službám. Předmětem dalšího zkoumání budou proto služby zařazené do skupiny OTT Communications (OTT komunikační služby), které představují interpersonální komunikační služby nezávislé na číslech²¹.

¹⁹ Kodex, recitál (14)

²⁰ Kodex, recitál (15)

²¹ V souladu s ustanovením Kodexu v čl. 2 Definice, odst. 7.

Obrázek č. 2: Klasifikace služeb poskytovaných prostřednictvím sítě internet

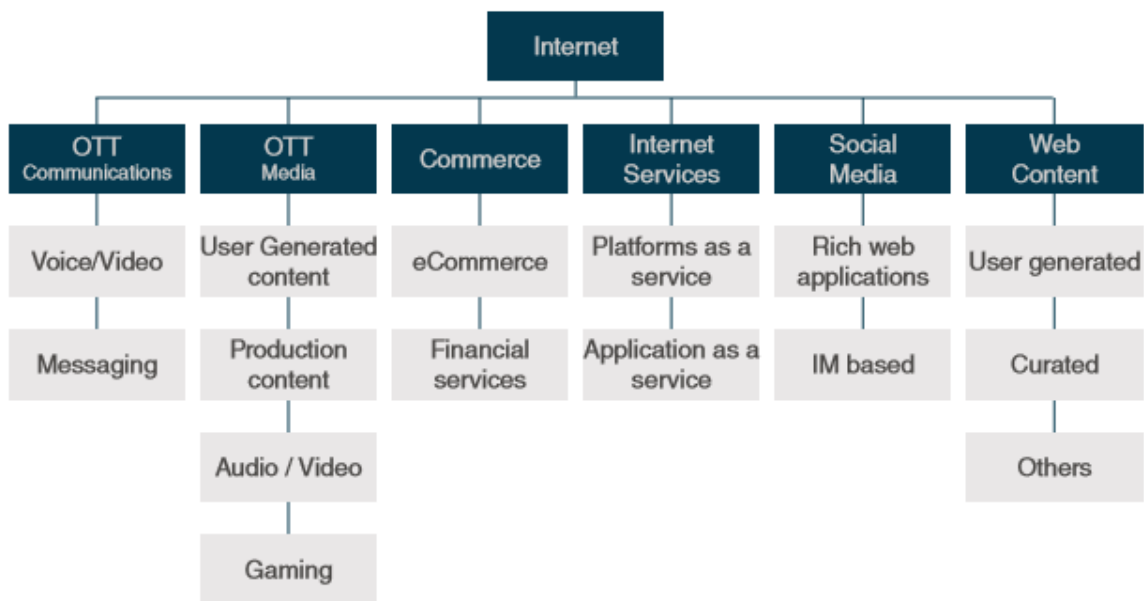

Source: Detecon

Zdroj: [OTT Regulation, str. 15](#)

OTT komunikační služby (interpersonální komunikační služby nezávislé na číslech) zahrnují jak hlasové, video, tak i textové služby, zařazeny jsou i komunikační aplikace jako konferenční služby, chat apod. Služby jsou využívány prostřednictvím mobilních telefonů, tabletů, notebooků anebo stolního počítače, jak znázorňuje následující obrázek.

Obrázek č. 3: Interpersonální komunikační služby nezávislé na číslech

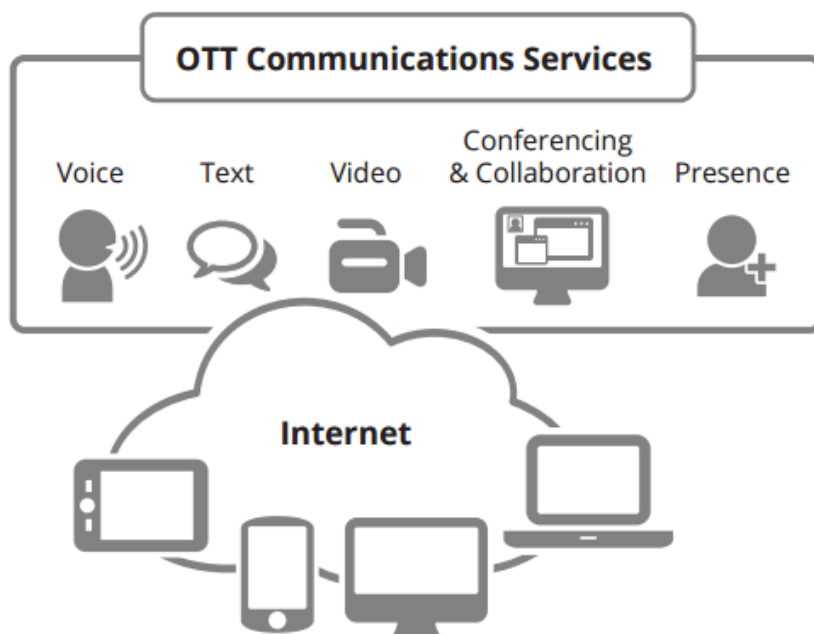

Zdroj: [Ribbon communications](#)

V současnosti Úřad dostupnými daty o využívání a poskytování služeb OTT nad rámec stávajícího vymezení služeb elektronických komunikací nedisponuje. Služby OTT byly

dle platného regulačního rámce považovány za služby elektronických komunikací pouze částečně, a proto Úřad nebyl oprávněn shromažďovat od poskytovatelů nad rámec podnikatelů v elektronických komunikacích relevantní data. Pro analýzu uživatelských preferencí a vyhodnocení potenciálních substitutů proto Úřad zadal provedení Průzkumu, jehož závěry jsou podkladem pro zahrnutí stávajících i potencionálních substitutů do věcného vymezení maloobchodního trhu. Úřad rovněž při zpracování analýzy využil dostupných veřejných zdrojů statistických a dalších informací.

Úřad při analýze vychází ze skutečnosti, že síť Internet, na které jsou OTT služby poskytovány, je technologicky neutrální. Jak je uvedeno na obrázku výše, je přístup k interpersonálním komunikačním službám nezávislý na číslech možný prostřednictvím různých koncových zařízení bez ohledu na to, zda je využíváno přístupu v mobilní síti nebo v pevném místě. Jak Úřad uvedl výše v textu, mobilní hlasové komunikační služby z hlediska počtu uživatelů i provozních minut tvoří dominantní část trhu, lze proto předpokládat, že i rozhodující část interpersonálních komunikačních služeb nezávislých na číslech bude realizována prostřednictvím mobilního koncového zařízení. Pokud jsou tedy některé z následujících zjištění deklarovány pouze za mobilní koncová zařízení, lze je zevšeobecnit pro celý trh.

Následující graf znázorňuje procentuální využívání jednotlivých skupin služeb prostřednictvím mobilního telefonu. Tento graf je v Průzkumu uveden na slide č. 26 a je doplněn detailními informacemi. Graf nekvantifikuje rozsah využívání, pouze zda dotazovaný služby využívá.

Graf č. 4: Využívání skupin služeb prostřednictvím mobilního telefonu

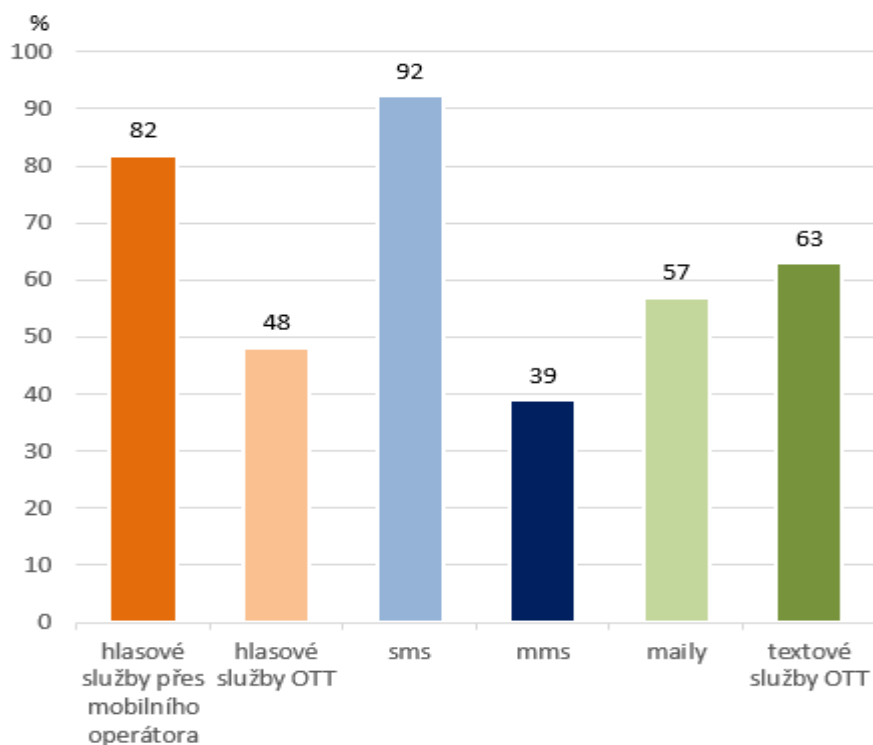

Zdroj: Průzkum

Z výše uvedeného grafu, i když se týká pouze využívání skupin služeb mobilními telefony (lze považovat za ilustrativní pro celý dosud vymezený maloobchodní trh na němž jsou mobilní služby většinou zastoupeny a jak je uvedeno v následujícím grafu - Graf č. 8, rozhodující část připojení i těchto koncových zařízení je realizována prostřednictvím pevného

připojení přes WiFi), je zřejmé vysoké využití klasických SMS služeb (92 %), což je vyšší zastoupení než využívání hlasových služeb prostřednictvím mobilního operátora (82 %). 48 % účastníků výzkumu využívá hlasové služby OTT, které mohou být náhradou za služby poskytované mobilním operátorem, u věkové kategorie 15 - 29 let tvoří tento podíl 61 %. E-mailové služby pak využívalo 57 % dotazovaných, což je o 6 procentních bodů méně, než bylo uživatelů textových služeb OTT, u věkové kategorie 15 – 29 let činil tento podíl až 85 %. Lze tedy dovodit, že textové služby by mohly představovat pro tyto uživatele náhradu za klasické služby e-mailu.

Níže uvedený graf sleduje využívání služeb prostřednictvím internetu, a to e-mailů a OTT hovorů, včetně videohovorů v České republice v porovnání s EU²² průměrem za 28 zemí. Sledován je podíl uživatelů internetu, kteří jsou současně uživateli vybrané kategorie služeb. Z grafu je zřejmé vyšší využívání e-mailové korespondence v České republice v porovnání s průměrem EU, a to v roce 2018 o 7 procentních bodů. V roce 2018 bylo dosaženo u OTT hovorů (včetně videohovorů) v České republice shodného podílu jako byl průměr EU, tedy podílu 49 %. Pokud je sledována kategorie uživatelů 16 – 24 let, podíl jak v České republice, tak i průměr EU vzroste. V roce 2018 byl v rámci sledované kategorie uživatelů 16 – 24 let podíl u obou sledovaných kategorií v ČR nad průměrem EU, a to u OTT hovorů o 5 procentních bodů a o 6 procentních bodů u e-mailových zpráv.

Graf č. 5: Podíl uživatelů internetu využívajících OTT služby hovorů (včetně videohovorů) a odesílání a přijímání e-mailů

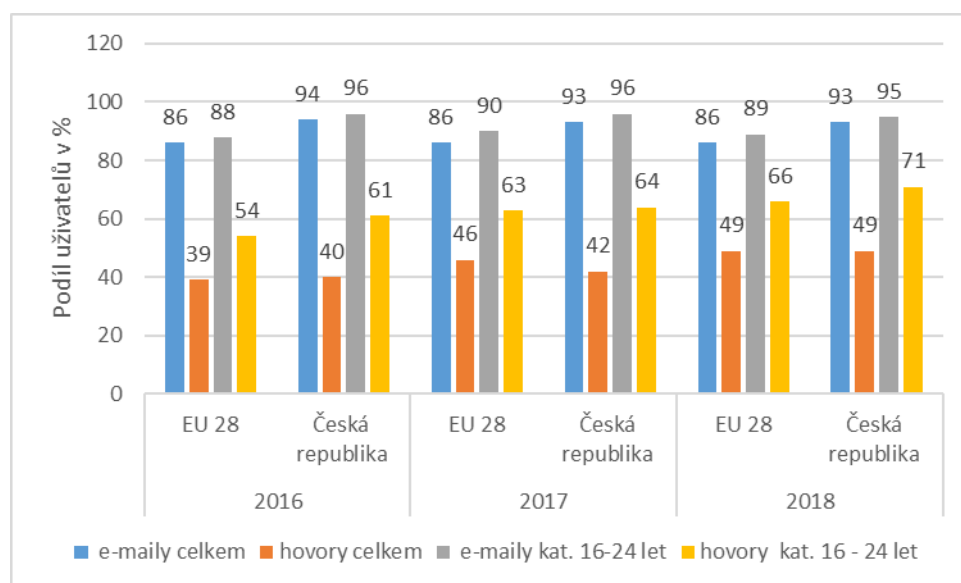

Zdroj: <https://ec.europa.eu/eurostat/cache/infographs/ict/bloc-1b.html>

Následující obrázek (viz slide č. 27 Průzkumu) vystihuje rozložení stávajících uživatelů OTT služeb z hlediska využívání hlasových OTT služeb a textových služeb v mobilech. Z provedeného Průzkumu vyplývá, že většina (64 %) uživatelů mobilních telefonů současně využívá jak OTT hlasových, tak i textových služeb.

²² Toto odpovídá i statistikám zveřejněným v dokumentu [Digital around the World in 2019](#). V porovnání s celosvětovými údaji byla hodnota penetrace aktivních uživatelů OTT v ČR k lednu 2019 o 9 procentních bodů vyšší, u mobilních uživatelů OTT je pak vyšší o 3 procentní body. Z hlediska Evropy pak o 1 % nižší u aktivních uživatelů a o 2 % nižší u mobilních uživatelů. Pro porovnání podle zveřejněného dokumentu [2019 Consumer OTT Report](#) tvoří počet uživatelů OTT služeb 52 %, největší podíl uživatelů představuje věková kategorie 18 - 34 let, a to 65 %.

Obrázek č. 4: Využití OTT služeb u uživatelů mobilních telefonů

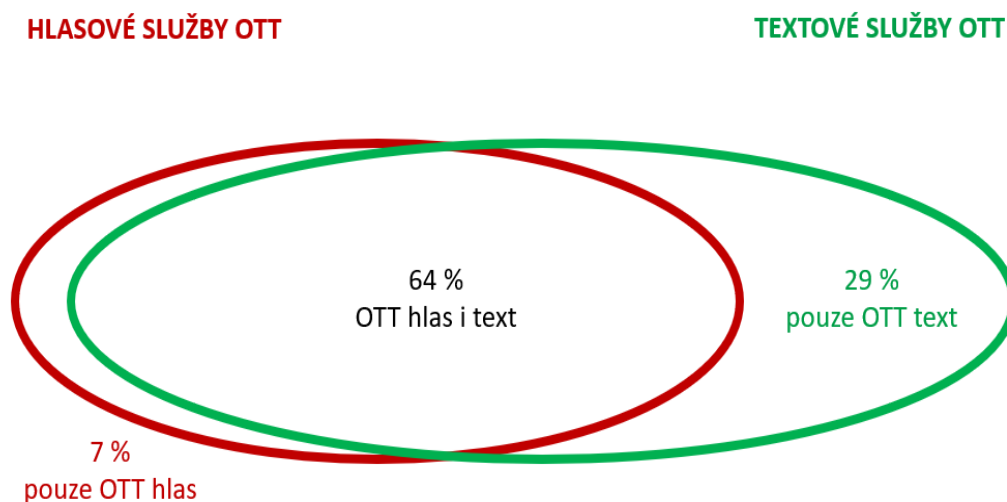

Zdroj: Průzkum

Následující graf (viz slide č. 46) znázorňuje míru využívání OTT služeb dle jejich typu. Z grafu je zřejmý vysoký podíl hlasové komunikace (62 %) a videohovorů (46 %), i když dominantním je textová komunikace (zprávy, chaty apod.)

Graf č. 6: Využívání jednotlivých typů OTT

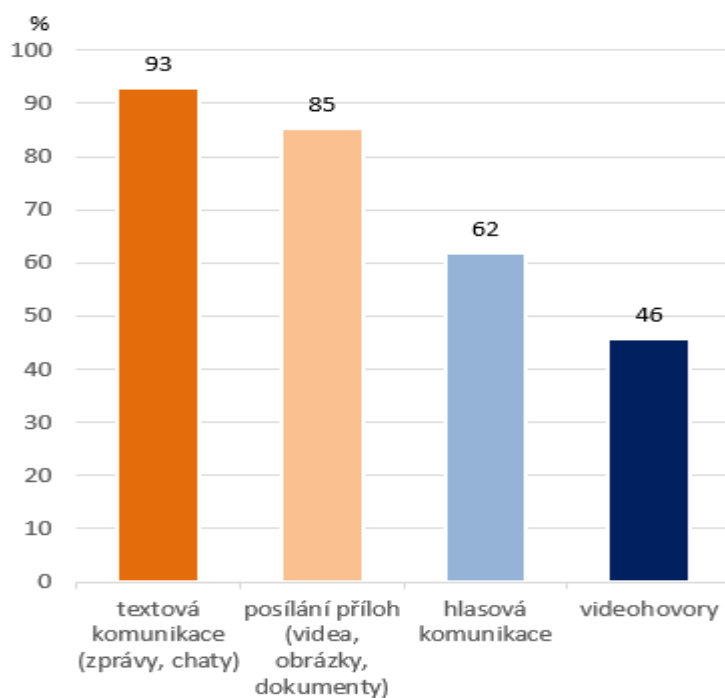

Zdroj: Průzkum

Průzkum se zaměřil i na analýzu využívání OTT dle typu koncového zařízení (viz slide č. 43).

Graf č. 7: Využití koncového zařízení pro služby OTT

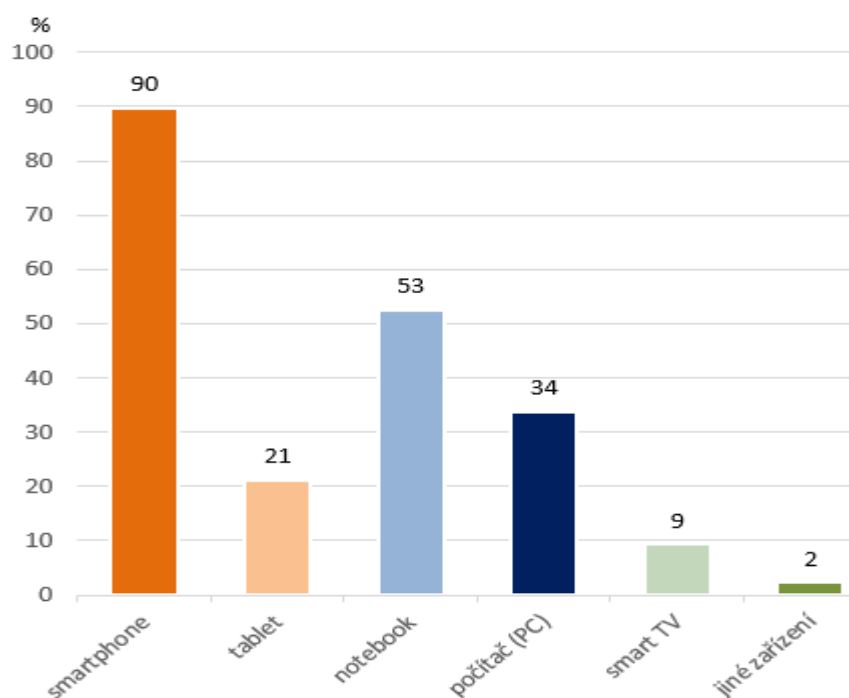

Zdroj: Průzkum

Z výše uvedeného grafu je zřejmé nejvyšší využívání OTT prostřednictvím smartphonů (90 % respondentů), zatímco u druhého nejpoužívanějšího zařízení - notebooku je to pouze 53 %.

Přestože výše uvedený graf jasně určoval preferování využívání OTT prostřednictvím smartphonů, následující graf, který sleduje využívání z hlediska datového připojení/přístupu jasně dominuje přístup v pevném místě s WiFi, a to v domácnosti 89 % respondentů a v práci 34 % respondentů. Oproti tomu mobilní připojení pro služby OTT využívá pouze 66 % respondentů (toto může být dáno specifikami českého maloobchodního trhu mobilních služeb)²³.

²³ <https://www.ctu.cz/trh-mobilnich-sluzeb/3k-test>

Graf č. 8: Využití připojení pro služby OTT

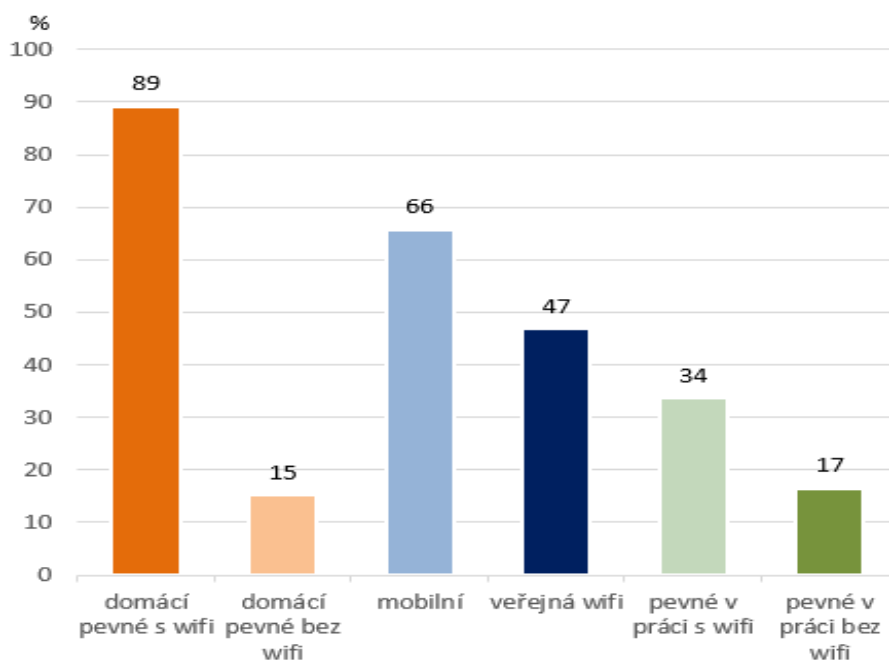

Zdroj: Průzkum

Průzkum se dále zaměřil na přednosti OTT služeb z pohledu uživatele. Více než 40 % respondentů spontánně uvedlo cenové důvody, a to včetně zhruba pětiny (21 %) uživatelů, kteří zároveň využívají paušál s neomezeným voláním. Jako rozhodující důvod využívání OTT je však uváděno spojení lidí se stejnou službou (82 %), cenové důvody byly vyhodnoceny na 10 %.

Nahraditelnost hlasových komunikačních služeb v pevném místě i mobilních OTT hlasovými službami nedokázalo posoudit pouhé jedno procento respondentů, kteří již OTT služby využívají. Míra vnímání nahraditelnosti je uvedena v následujícím grafu vpravo (viz slide č. 53 Průzkumu). Dle tohoto rozložení jsou hlasové služby OTT pro mírně nadpoloviční procento respondentů (51 %) chápány jako náhrada za klasické hlasové služby elektronických komunikací poskytované jak v pevném místě, tak i mobilní. Pro 48 % respondentů však tyto služby představují v současné době spíše částečný (nedokonalý) substitut. Pokud jsou do statistik zahrnuti i respondenti, kteří dosud OTT nevyužívají – graf níže vlevo (viz slide č. 52), již 48 % respondentů tuto nahraditelnost nedokáže posoudit (toto procento obsahuje i ty respondenty, kteří OTT nevyužívají), pro 27 % z celkového počtu respondentů představují OTT služby náhradu hlasových komunikačních služeb, u věkové skupiny 15 – 29 let toto procento vzrůstá až na 36 %. 25 % z celkového počtu respondentů užívá služby okrajově jako doplněk k hlasovým komunikačním službám.

Graf č. 9: Vnímání zaměnitelnosti hlasových komunikačních služeb za hlasové služby OTT účastníky Průzkumu – graf vlevo za účastníky celkem, graf vpravo jen za účastníky, kteří OTT služeb využívají

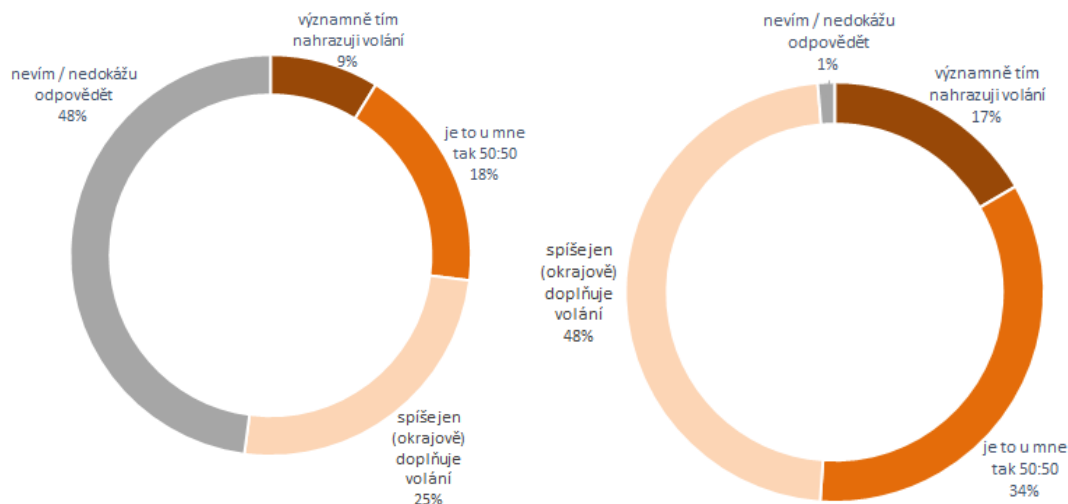

Zdroj: Průzkum

Pokud se jedná o nahrazování hlasových komunikačních služeb v pevném místě i mobilních textovými OTT službami je vnímání substitute vyšší, jak je znázorněno v následujícím grafu vpravo (viz slide č. 59 Průzkumu), a to 58 %, zatímco jako částečného (nedokonalého) substitutu u 40 % respondentů, kteří již OTT služby využívají. Z celkového počtu respondentů (graf níže vlevo) pak 26 % sdělilo, že nedokáže posoudit (toto procento obsahuje i ty respondenty, kteří OTT nevyužívají), 44 % respondentů uvedlo, že OTT hlasové služby vnímá jako náhradu za klasické hlasové služby elektronických komunikací poskytované jak v pevném místě, tak i mobilní. U věkové skupiny 15 až 29 let toto představuje 67 %. Pro 30 % respondentů OTT hlasové služby představují spíše okrajové využití, resp. částečný substitut k hlasovým službám elektronických komunikací (viz slide č. 58 Průzkumu).

Graf č. 10: Vnímání zaměnitelnosti hlasových komunikačních služeb elektronických komunikací za textové služby OTT účastníky Průzkumu – graf vlevo za účastníky celkem, graf vpravo jen za účastníky, kteří OTT služeb využívají

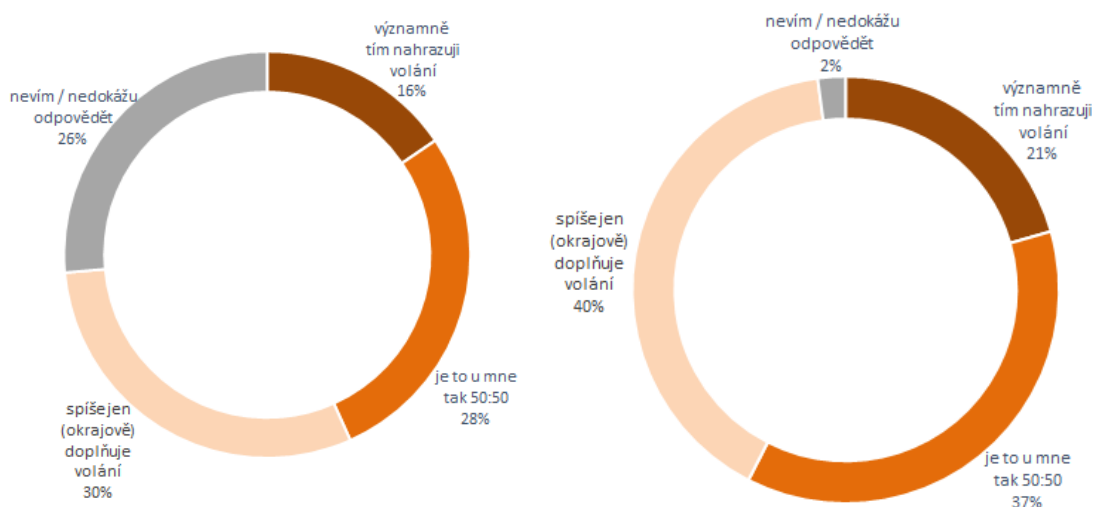

Zdroj: Průzkum

Dle Průzkumu služby OTT zauímají významnou roli z pohledu zaměnitelnosti/zastupitelnosti za hlasové komunikační služby poskytované v rámci elektronických komunikací na straně poptávky pro více než dvě pětiny uživatelů OTT textových služeb. U OTT hlasových služeb je tato nahraditelnost vnímána cca čtvrtinou uživatelů. Nejsilněji zastoupené OTT aplikace u respondentů Facebook Messenger, WhatsApp, Skype a Viber tak významnou měrou mohou ovlivňovat trh hlasových komunikačních služeb poskytovaných tradičními subjekty podnikajícími v oblasti elektronických komunikací. Předcházející vývojový trend využívání OTT služeb, zejména pak převažující využívání OTT služeb mezi nejnižšími zkoumanými věkovými kategoriemi (jak uvádí i Graf č. 5 v úvodu této části), indikují další možný nárůst významu OTT služeb v čase a jejich vliv na nahrazování klasických služeb elektronických komunikací.

Právě komunikační aplikace sdružují ve svých sítích celosvětově významný počet uživatelů (viz následující graf), čímž mohou z pohledu uživatelů interaktivních služeb elektronických komunikací vytvářet náhradu za veřejnou síť elektronických komunikací. Jak uvádí Průzkum, a potvrzují i další veřejné zdroje, věnující se problematice komunikačních aplikací, cca 89 % uživatelů je využívá pro komunikaci s přáteli a rodinou, tj. účelům, které mají rovněž vysoké zastoupení v hlasových komunikačních službách elektronických komunikací.

Graf č. 11: Počet uživatelů komunikačních aplikací k říjnu 2018 (v mil. aktivních účtů)

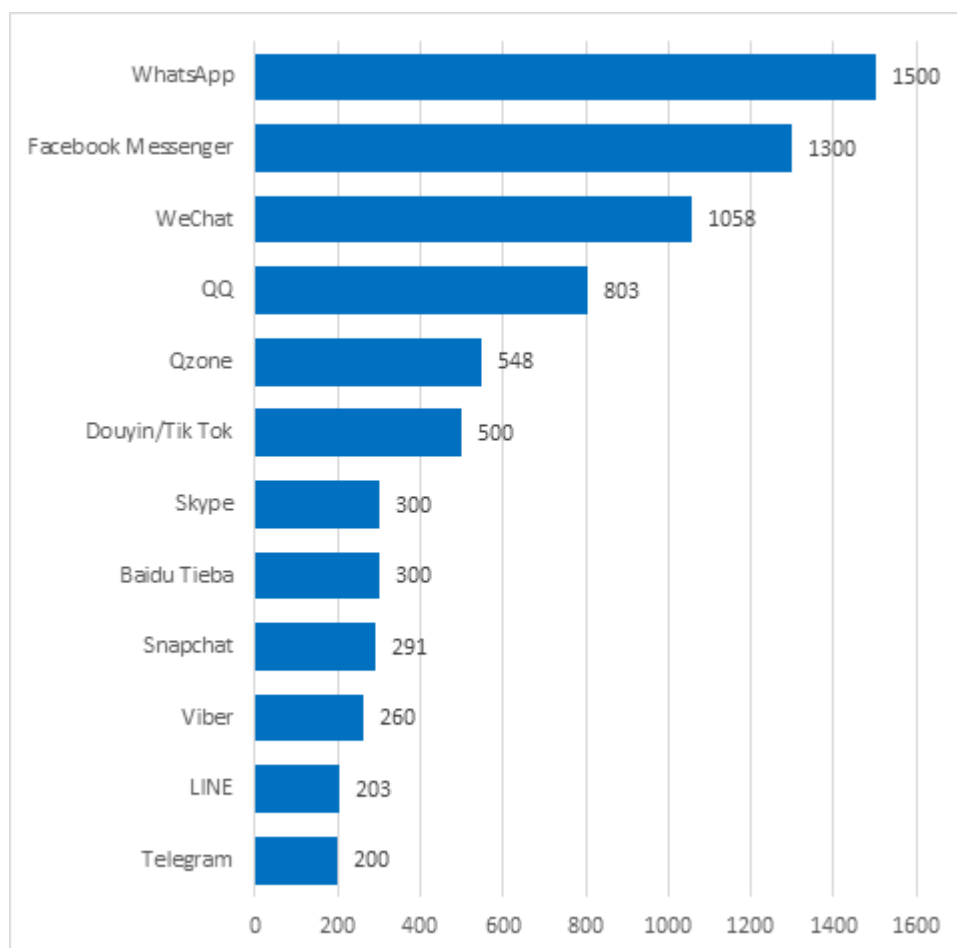

Zdroj: <https://www.ebnet.co.za/single-post/2018/10/24/Most-popular-social-networks-worldwide-as-of-October-2018-ranked-by-number-of-active-users-in-millions>, upraveno ČTÚ

Předností komunikačních aplikací je jejich neustálý rozvoj, který zohledňuje požadavky a zájmy uživatelů. K vývoji nedochází pouze u dnes již na trhu zavedených služeb, které jsou vyjmenovány např. ve výše uvedeném grafu, ale průběžně vznikají nové a uživatelé dle svých preferencí migrují nebo jsou aktivními uživateli více aplikací.

Z Průzkumu je zřejmá vysoká „penetrace“ (viz slide č. 40 Průzkumu) používání OTT aplikací u mladé generace, která OTT služby významně využívá a která si s sebou, jak lze předpokládat, zvyk využívat OTT služby jistě ponese do budoucna. Toto lze rovněž podpořit zjištěním [Eurostatu](#), že v roce 2018 až 90 % uživatelů internetu v kategorii 16 až 24 let aktivně využívalo jednotlivých kategorií OTT služeb.

Lze proto dovodit, že význam OTT služeb se bude na trhu interpersonálních komunikačních služeb i nadále zvyšovat. Tento trend potvrzují i další veřejně dostupné analýzy využívání různých komunikačních aplikací.

Na druhou stranu je třeba poznamenat, že současné vnímání hlasových komunikačních služeb poskytovaných prostřednictvím sítí elektronických komunikací a OTT služeb je i o jejich využívání jako částečného (nedokonalého) substitutu. Služby OTT jsou sice účastníky vnímány jako náhrada za tradiční služby elektronických komunikací (hlasové komunikační služby), ale z výsledku SNIPP testu respondentů Průzkumu²⁴ je zřejmé, že uživatelé by při malém, ale trvalém zvýšení ceny služeb elektronických komunikací nejspíše i nadále zůstali u hlasových komunikačních služeb - 79 %, pouze 12,4 % by více využívalo anebo zvažovalo využívat OTT služeb (viz slide č. 91 Průzkumu a graf níže). Vliv na toto zvažování může mít především skutečnost, že dosud neexistuje náhrada za část uskutečňovaných volání (ne všichni uživatelé veřejně dostupných služeb jsou i uživateli OTT služeb a pokud ano, jejich identifikátor užívaný pro komunikaci není veřejně znám²⁵). I v této sféře však dochází k vývoji a je cíleně budována dostupnost různých služeb prostřednictvím e-aplikací, jak je tomu např. u služby WhatsApp, která se zaměřuje na propojení uživatelů s poskytovateli služeb v bankovníctví, dopravě apod., což umožňuje vyšší dostupnost aktuálních informací. Úřad se proto domnívá, že v rámci časového vymezení trhu dojde k prohloubení nahraditelnosti.

²⁴ Není považován za plnohodnotný SSNIP test

²⁵ Jednotlivé OTT služby vytvářejí vlastní unikátní identifikátor pro komunikaci v rámci své OTT sítě uživatelů (v jeho „vnitřním“ prostředí), které není dostupné jiným aplikacím či poskytovatelům veřejně dostupných služeb elektronických komunikací a jejich uživatelům.

Graf č. 12: Výsledek SNIPP testu (10% zvýšení)

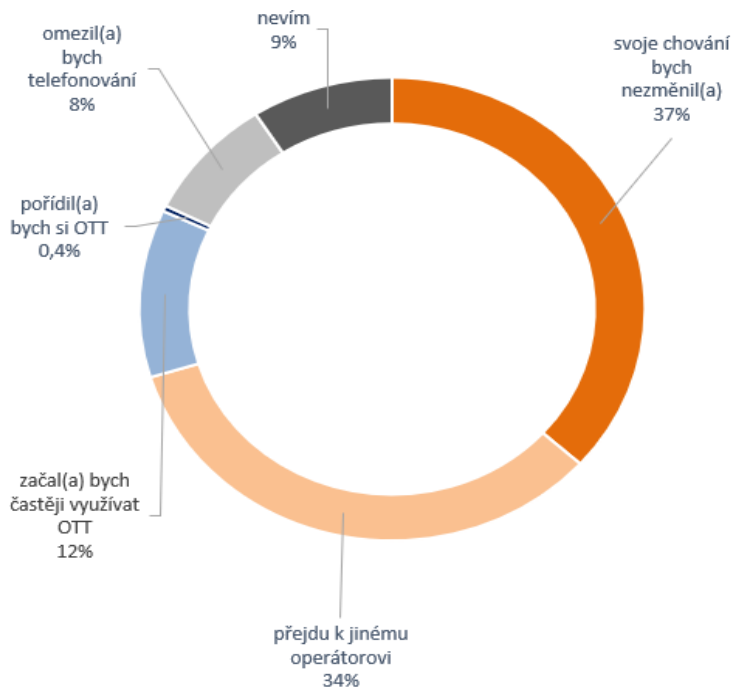

Zdroj: Průzkum

Přestože je SNIPP test nejpoužívanější metodou pro vymezení relevantního trhu, je jeho uplatnění, s ohledem na charakter posuzovaných služeb, v daném případě poněkud problematické. SNIPP test předpokládá provedení analýzy na základě vyhodnocení jednoduché otázky, zda by bylo pro domnělého monopolistu ziskové, malé, ale významné, trvalé zvýšení ceny, v případě, že by ostatní ceny zůstaly stejné, to je zda existuje při malém, ale významném zvýšení ceny (o 5 – 10 %) domnělým monopolistou dostatečná část poptávajících a konkurentů, kteří zapříčiní svým chováním, že zvýšení ceny nebude pro domnělého monopolistu ziskové. V současné době nabízí významní poskytovatelé hlasových komunikačních služeb širokou škálu paušálních tarifů, včetně balíčků minut zdarma anebo neomezeného volání, stejně jako zvýhodněné balíčky služeb. Na druhou stranu OTT služby od svého počátku jsou většinou nabízeny pro koncové účastníky zdarma. Lze tak dovozovat, a to i na základě slidu č. 65 Průzkumu, že cenový argument využívání OTT služeb může být spontánním, nikoli však rozhodujícím motivačním faktorem (uvedlo pouze 10 % respondentů) k využívání OTT služeb (82 % respondentů, uživatelů OTT služeb uvádí, že motivací pro využívání je spojení s lidmi se stejnou službou), resp. zde zvažovaného přechodu. Odhadnout skutečnou ztrátu hypotetického monopolisty / elasticitu poptávky na zkoumaném trhu se proto v daném kontextu jeví jako velmi problematické.

Na druhou stranu právě výhledový (ex-ante) pohled na trh definovaný pro účel zpracování analýz relevantních trhů, vede Úřad s ohledem na výsledky Průzkumu k závěru, že by OTT služby měly být v maloobchodním trhu hlasových komunikačních služeb zahrnuty. Tomuto odpovídá dosavadní vývoj v České republice v porovnání s průměrem EU, kdy dochází ke každoročnímu nárůstu aktivních uživatelů těchto služeb (viz Graf č. 5).

Uvedený postup Úřadu je v souladu i s recitálem uvedeným v Kodexu²⁶ „Aby byla zajištěna účinná a rovnocenná ochrana koncových uživatelů a jejich práv při používání funkčně rovnocenných služeb, nemělo by vymezení služeb elektronických komunikací orientované

²⁶ Kodex, recitál (15)

na budoucnost vycházet čistě z technických parametrů, ale spíše stavět na funkčním přístupu.“ Zde je uváděn „přenos signálů“, který zůstává důležitým parametrem pro určení služeb, nelze jím však determinovat zařazení jiných služeb, které umožňují komunikaci, na daný trh. Kodex k tomuto dále uvádí²⁷ „Z pohledu koncového uživatele není relevantní, zda poskytovatel zajišťuje přenos signálů sám, nebo zda je komunikace zajišťována prostřednictvím služby přístupu k internetu.“ Kodex proto dále určuje tři typy služeb (mohou se částečně překrývat) a to přístup k internetu²⁸ interpersonální komunikační služby (viz níže v textu) a služby spočívající zcela nebo převážně v přenosu signálů.

Pojem interpersonální komunikační služby a jejich definici zavádí nově Kodex, a to následovně²⁹ „Interpersonální komunikační služby jsou služby, které umožňují interaktivní výměnu informací mezi osobami a patří mezi ně služby, jako jsou tradiční hlasová volání mezi dvěma jednotlivci, ale také všechny druhy elektronické pošty, služby zasílání zpráv nebo skupinové diskuse. Interpersonální služby zahrnují pouze komunikaci mezi konečným, tedy nikoli potenciálně neomezeným, počtem fyzických osob, který je určen odesílatelem komunikace. Komunikace, jíž se účastní právnické osoby, by do této definice měla spadat, jestliže jménem těchto právnických osob jednájí nebo se této komunikace alespoň na jedné straně účastní fyzické osoby. Interaktivní komunikace znamená, že služby umožňuje příjemci informace odpovídat.“

Na základě výše uvedeného zahrnul Úřad do maloobchodního trhu i OTT služby, které umožňují interaktivní výměnu informací mezi konečným počtem fyzických osob (určeným odesílatelem komunikace), to je interpersonální komunikační služby jako elektronická pošta, služby hlasové komunikace, služby zasílání zpráv nebo skupinové diskuse (komunikační aplikace).

Úřad dále analyzoval, které služby lze dle revidovaného postoje považovat za služby elektronických komunikací.

Úřad při rozlišování, zda se jedná/nejedná o služby elektronických komunikací, vychází z Kodexu, který nově definuje služby elektronických komunikací³⁰ „Aby se na určitou službu vztahovala definice služby elektronických komunikací, musí být dotčená služba poskytována za úplaty. V digitální ekonomice účastníci trhu stále častěji považují informace o uživateli za něco, co má peněžní hodnotu. Služby elektronických komunikací jsou koncovému uživateli často poskytovány nejen za peníze, ale v rostoucí míře zejména i za poskytnutí osobních nebo jiných údajů. Pojem úplaty by proto měl zahrnovat situace, kdy poskytovatel služby požaduje osobní údaje ve smyslu nařízení (EU) č. 2016/679 nebo jiné údaje a koncový uživatel je poskytovateli vědomě přímo či nepřímo poskytne. Rovněž by měl zahrnovat situace, kdy koncový uživatel umožní přístup k informacím, například k osobním údajům, včetně IP adresy, nebo jiným automaticky generovaným informacím, jako jsou informace shromažďované a přenášené prostřednictvím souborů cookie, aniž by je aktivně poskytl. V souladu s judikaturou Soudního dvora Evropské unie k článku 57 Smlouvy o fungování EU³¹ úplata ve smyslu Smlouvy o fungování EU existuje i v případě, že je poskytovatel služby placen třetí stranou, a nikoliv příjemcem služby. Pojem úplaty by

²⁷ Kodex, recitál (15)

²⁸ Podle definice v čl. 2, bodu 2 nařízení Evropského parlamentu a Rady (EU) 2015/2120 ze dne 25. listopadu 2015

²⁹ Kodex, recitál 17

³⁰ Kodex, recitál 16

³¹ Rozsudek Soudního dvora ze dne 26. dubna 1988, Bond van Adverteerders a další v. Nizozemský stát, C-352/85, ECLI: EU. C:1988: 196

proto měl zahrnovat rovněž situace, kdy je získání přístupu ke službě podmíněno vystavením koncového uživatele reklamám nebo situace, kdy poskytovatel služby zpeněžuje osobní údaje, které shromáždil v souladu s nařízením (EU) 2016/679.“

V tomto smyslu, pokud jsou interpersonální komunikační služby zařazené na maloobchodní trh poskytovány za úplatu³², jsou považovány za služby elektronických komunikací a jejich poskytovatelé za podnikatele v elektronických komunikacích. Úřad má za to, že služby poskytované prostřednictvím aplikací zahrnovaných do tzv. OTT komunikačních služeb (např. služby elektronické pošty, služby hlasové komunikace, služby zasílání zpráv nebo skupinové diskuse), umožňujících komunikaci mezi konečným, tedy nikoli potenciálně neomezeným, počtem fyzických osob, tuto charakteristiku splňují³³.

Úřad má za to, že platná legislativa i připravované změny odstranily překážky omezující účastníka v přechodu mezi jednotlivými službami zařazenými na dotčený maloobchodní trh. Obdobně pro stranu nabídky Úřad neregistruje v současné době závažné překážky vstupu na trh a konkurenčního poskytování služeb. Na straně poskytovatelů obecně na trhu dochází k přechodu od technologie PSTN k technologii VoIP, a to především vzhledem k rozvoji vysokorychlostního přístupu k síti internet. Tento rozvoj má zároveň vliv i na rozšiřování využití služeb OTT. Z hlediska toku v síti Internet, přijatá pravidla týkající se přístupu k otevřenému internetu, zajišťují rovnocenný datový tok u různých služeb a jejich poskytovatelů. Rozmanitost nabídky interpersonálních komunikačních služeb ovlivňuje chování subjektů na trhu. Tato rozmanitost nabídky a počet poskytovatelů tak eliminuje jejich možnost chovat se zcela nezávisle na konkurenci, zákaznících a spotřebitelích. Úřad však nevylučuje, že by vzhledem ke specifikům poskytování služeb na tomto trhu (na realizaci služby hlasového volání se může návazně podílet více poskytovatelů, pokud je služba ukončována v síti jiného než originujícího poskytovatele) a účtování za hlasové komunikační služby, které jsou založeny na číslech a jsou hrazeny stranou volajícího tzv. „calling-party-pays“ a na velkoobchodě je využíváno kaskádní účtování, však bylo zcela eliminováno tržní selhání. Úřad proto podrobí dalšímu zkoumání velkoobchodní trh.

Závěr vymezení maloobchodního trhu

Úřad na základě výše uvedené analýzy do věcného vymezení maloobchodního trhu zahrnul hlasové komunikační služby jak poskytované v pevném místě, tak i mobilní.

Hlasová komunikační služba musí být vždy obousměrná a oběma stranám umožňovat vzájemnou komunikaci, bez ohledu na to, jakou technologii služby využívají.

Na základě vnímání nahraditelnosti uživateli hlasových služeb zařadil na trh i další formy interpersonální komunikace jako jsou SMS a MMS zprávy, e-mailová korespondence a OTT hlasové a textové komunikační služby poskytované prostřednictvím sítí elektronických komunikací, které splňují definici interpersonálních komunikačních služeb.

Služby, které jsou zařazené do věcného vymezení maloobchodního trhu, jsou služby poskytované za úplatu³⁴, umožňující prostřednictvím sítí elektronických

³² Ve smyslu výše citovaného recitálu (č. 16) Kodexu.

³³ Např. WhatsApp ve svých počátečních službách uživatelům zpoplatňoval, posléze přešel na model financování založením na relativním propojení firem s jejich zákazníky (nejednalo se o přímou reklamu, ale spíše o aktuální informace k poskytovaným službám)

³⁴ Bez ohledu na formu této úplaty ve smyslu znění recitálu č. 16 Kodexu.

komunikací přímou interpersonální a interaktivní výměnu informací mezi konečným počtem fyzických osob (určeným odesílatelem komunikace).

2.1.2 Vymezení velkoobchodního trhu

Obecně je účelem služeb terminace (ukončení volání) zajistit ukončení volání u volaného účastníka, to je v určeném koncovém bodě komunikační sítě (identifikátorem koncového bodu je číslo přidělené z národního číslovacího plánu a kód sítě, ve které je toto číslo umístěno).

Interpersonální hlasové komunikační služby založené na číslech

Interpersonální komunikační služby mohou být poskytovány v rámci sítě poskytovatele, a to bez ohledu na technologie, na jejichž základě jsou poskytovány. Směrování je zajištěno využitím provozovatelem sítě zvoleného identifikátoru účastníka. Kodex v této souvislosti rozlišuje interpersonální komunikační služby na služby založené na číslech a nezávislé na číslech³⁵: *„Interpersonální komunikační služby založené na číslech z národního a mezinárodního číslovacího plánu jsou propojeny s veřejně přidělenými číslovacími zdroji. Tyto interpersonální komunikační služby založené na číslech zahrnují jak služby, v rámci kterých jsou čísla koncových uživatelů přidělována pro účely zajištění spojení mezi koncovými body, tak služby, které umožňují koncovým uživatelům spojit se s osobami, jimž byla taková čísla přidělena. Pouhé použití čísla jako identifikátoru by se nemělo považovat za rovnocenné s použitím čísla pro spojení s veřejně přidělenými čísly, a proto samo o sobě nemělo být považováno za postačující ke kvalifikaci služby jako interpersonální komunikační služby založené na číslech. Interpersonální komunikační služby nezávislé na číslech by měly podléhat povinnostem, pouze pokud veřejný zájem vyžaduje uplatňování zvláštních regulačních povinností na všechny typy interpersonálních komunikačních služeb bez ohledu na to, zda k poskytování svých služeb využívají čísla. Je odůvodněné zacházet s interpersonálními komunikačními službami založenými na číslech odlišně, neboť se účastní veřejně zajišťovaného interoperabilního ekosystému, a tudíž z něj také mají prospěch.“*

Poskytování služeb terminace je tedy podmíněno existencí služeb založených na veřejně známém systému přidělovaných identifikátorů, a to jak účastníka maloobchodních služeb, tak i sítě, ve které se nachází. V případě mezinárodních volání pak i země, což umožňuje směrování mezinárodních volání. Tímto unikátním systémem veřejného číslování je vytvořeno propojení mezi jednotlivými sítěmi a jejich účastníky na národní i mezinárodní úrovni.

Využitím veřejného číslovacího systému je podmíněno poskytování služeb na předmětném velkoobchodním trhu terminace. Poskytovatel služeb elektronických komunikací poskytující velkoobchodní služby terminace interpersonálních komunikačních služeb založených na číslech proto musí disponovat na národní úrovni jednoznačným identifikátorem jak volaného, tak i sítě (OpID), v níž se pro účely propojení účastníků nachází, a to z veřejné databáze. Úřad spravuje v České republice číslovací plán a přiděluje na základě požadavku podnikatele v elektronických komunikacích požadované rozsahy čísel. O přidělených číslech vede [veřejnou databázi](#) na svých webových stránkách.

Za účelem technického řešení propojování (s ohledem na portace účastnických čísel mezi sítěmi) byl v České republice pro účely velkoobchodních služeb propojování (originace, terminace a tranzitu) vytvořen unikátní model, tzv. RDC (referenční databáze čísel), který

³⁵ Kodex, recitál (18)

vznikl již v roce 2010. Provozovatelem a správcem RDČ je [CNPAC s.r.o.](#) Následující obrázek znázorňuje postavení jednotlivých subjektů spravujících a využívajících databáze čísel.

Obrázek č. 5: Pozice národní referenční databáze

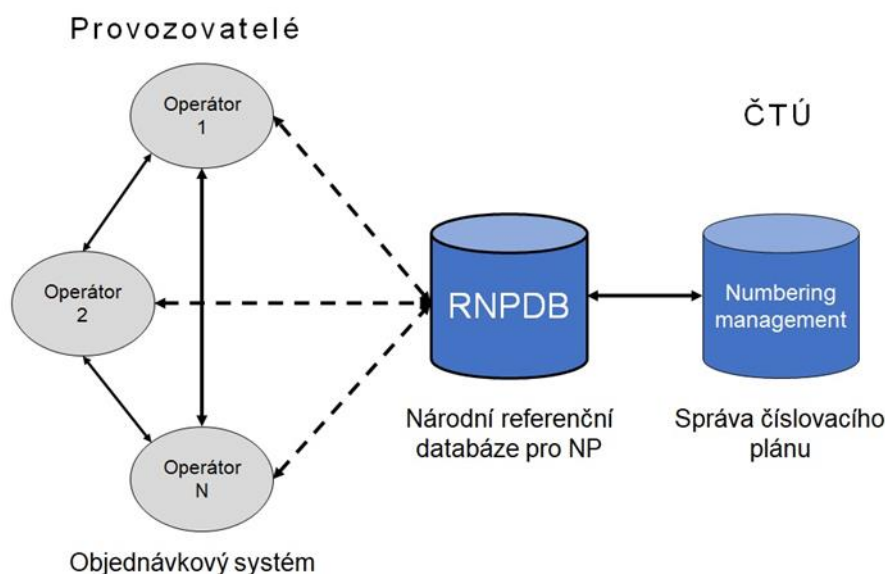

Zdroj: [ČTÚ](#)

S problematikou směrování úzce souvisí povinnost podle § 34 Zákona, a to přenositelnost telefonních čísel. Podnikatel, který zajišťuje veřejnou komunikační síť nebo poskytuje veřejně dostupnou službu elektronických komunikací je povinen zajistit, aby každý účastník, který o to požádá, si mohl ponechat své telefonní číslo, popřípadě čísla, z rozsahu číslovacího plánu, nezávisle na podnikateli, který službu poskytuje. I zde proto byla vytvořena celonárodní referenční databáze pro přenositelnost čísla (RNPDB), která slouží všem provozovatelům veřejných komunikačních sítí v ČR jako jediný platný zdroj informací o přenášených číslech. RNPDB³⁶ představuje jednotnou databázi, na kterou se mohou obrátit všichni dotčení provozovatelé veřejných komunikačních sítí, kteří poskytují veřejně dostupné telefonní služby (resp. hlasové komunikační služby), aby zjistili, zda bylo určité číslo přeneseno, ke kterému provozovateli bylo toto číslo přeneseno a který provozovatel toto číslo předává. V současné době existují odděleně dvě databáze [RNPDB-F](#) - národní referenční databáze přenesených čísel v prostředí pevných sítí a [RNPDB-M](#) - národní referenční databáze přenesených čísel v prostředí mobilních sítí. Tyto databáze spravuje společnost CNPAC s.r.o.³⁷ Služby všech výše uvedených databází jsou zpoplatněny.

Velkoobchodní služby terminace/ukončení volání jsou zpoplatněny a přidělení veřejných číselných identifikátorů spojených s poskytováním interpersonálních komunikačních služeb založených na číslech je podmíněno registrací podnikatele jako poskytovatele služeb elektronických komunikací Úřadem. Velkoobchodní služby terminace jsou poskytovány, společně se službami originace a tranzitu na základě smluv o propojení uzavíraných dle Zákona. Velkoobchodní služby terminace jsou tedy oprávněni poskytovat výhradně podnikatelé v elektronických komunikacích.

³⁶ RNPDB se nepoužívá pro zpracování volání nebo pro dotazování v reálném čase. Používá se jako prostředek pro aktualizaci jednotlivých databází pracujících v režimu reálného času, které jsou používány všemi provozovateli v České republice pro přenositelnost čísla.

³⁷ Czech Number Portability Administrative Center byla založena 14. 11. 2002 sdružením APVTS (Asociace Provozovatelů Veřejných Telekomunikačních Sítí). APVTS je 100% vlastníkem.

Kromě výše uvedených databází RNPDB v rámci RDČ, na které odkazují uzavřené smlouvy o propojení, zahrnují dodatky těchto smluv o propojení i seznamy, které vymezují jak identifikační čísla veřejných komunikačních sítí (OpID) smluvních stran, tak i OpID subjektů, pro které jsou volání směrována do sítě jedné ze smluvních stran (nepřímé propojení).

Interpersonální hlasové komunikační služby nezávislé na číslech

U maloobchodních interpersonálních komunikačních služeb nezávislých na číslech nebo využívajících vlastních (jedinečných) identifikátorů se jedná o služby poskytované v rámci vytvořené jedinečné sítě. Tyto služby tedy nejsou součástí věcného vymezení velkoobchodního relevantního trhu terminace. Pokud je přesto v rámci nabídky takovýchto maloobchodních služeb nabízena jako doplňková služba volání do jiných komunikačních sítí na čísla z veřejných číslovacích zdrojů (např. SkypeOut, která je však dle Kodexu chápána jako interpersonální komunikační služba založená na číslech), měla by být terminace takovéto interpersonální komunikace poskytnuta operátorem sítí elektronických komunikací. Takovéto služby by proto byly velkoobchodně vykazovány tímto operátorem. Navíc jak vyplývá z Kodexu (čl. 2, odst. 6) jsou takovéto služby chápány jako interpersonální komunikační služby založené na číslech a spadají tak již do výše uvedené kategorie služeb (tj. v předchozí podkapitole zkoumané interpersonální hlasové komunikační služby založené na číslech). Úřad proto na velkoobchodní relevantní trh zařadil i tyto interpersonální komunikační služby, a to i když si je vědom, že může v rámci těchto služeb docházet i k jejich nelegálnímu/podvodnému ukončování v rámci dané (originující) sítě OTT. Problematika je rozvedena v dalším textu.

I když interpersonální komunikační služby nezávislé na číslech nejsou součástí velkoobchodního trhu, je zřejmé, že jednání podnikatelů na definovaném velkoobchodním trhu ovlivňují (nepřímý vliv). Zejména budou působit jako omezující faktor na chování případného podnikatele s významnou tržní silou s ohledem na možnost jednat ve značné míře nezávisle na konkurenci, zákaznících a spotřebitelích. A to zejména prostřednictvím sítí největších poskytovatelů OTT služeb, jak je uvedeno v Graf č. 11 a doplňujícím textu.

Terminace v mobilních sítích

Úřad dále při věcném vymezení trhu vycházel z platného Doporučení o relevantních trzích, Opatření obecné povahy č. OOP/1/04.2015-2, kterým se stanoví relevantní trhy v oboru elektronických komunikací, včetně kritérií pro hodnocení významné tržní síly a stanoviska Komise a BEREC k problematice vymezení oddělených trhů velkoobchodní terminace. Přihlédl rovněž ke stávající diskusi o změně Doporučení o relevantních trzích, která by vstoupila v účinnost v době účinnosti prováděné analýzy.

Úřad má za to, že i když na maloobchodním trhu byla prokázána substituce mezi interpersonálními komunikačními službami poskytovanými v pevném místě a mobilními, potažmo OTT službami, pouze ta část interpersonálních komunikačních služeb, která je založena na číslech z národního a mezinárodního plánu, umožňuje směrování služby a její ukončení u uživatele v jiné než vlastní komunikační síti, tady propojení sítí, je tedy v souladu s výše uvedeným konstatováním. Charakter služeb poskytovaných na velkoobchodním trhu (každý poskytovatel služeb terminace má 100 % tržní podíl) a skutečnost, že ukončení v dané síti poskytovatele služby terminace nelze nahradit ukončením v jiné síti (to je jedinečnost možnosti ukončit volání vždy pouze v síti volaného), není substituce terminace v mobilních sítích a terminace v pevném místě možná. Úřad nenalezl žádný argument, na základě kterého,

by chování koncových účastníků mohlo vykazovat dostatečný potenciál ke snížení tržní síly poskytovatelů na velkoobchodním trhu terminace v pevném místě³⁸.

Úřad proto i nadále zachovává dva samostatné velkoobchodní relevantní trhy terminace v pevném místě a terminace mobilních služeb.

Rozhodující pro zařazení služby na trh mobilní terminace je charakteristika koncového bodu zajišťujícího mobilitu u poskytovaných služeb.

Velkoobchodní služba ukončení volání je poskytována v pevném místě bez ohledu na technologii, to je jak prostřednictvím klasické telefonní (PSTN) sítě s účastnickým kovovým vedením také např. optické sítě, televizní kabelové rozvody, jakož i bezdrátové sítě (např. FWA, WiFi). Služba může být poskytována i prostřednictvím mobilních sítí, pokud je koncovému uživateli poskytovatelem služeb zrušena nebo omezena mobilita služeb např. technickým nebo technologickým řešením koncového bodu nebo přístupové sítě (např. služby připojení pobočkové ústředny v pevném místě, fix LTE apod.) – tj. pokud se tedy nejedná o mobilní hlasovou komunikační službu. Je tedy technologicky neutrální.

OTT bypass

V souvislosti s charakterem služeb terminace je však třeba zmínit tzv. OTT bypass, který technicky nahrazení terminace volání v sítích elektronických komunikací může představovat, zejména pak mobilních. Tento způsob ukončování volání se v současné době pokládá za podvod. Přestože volající toto volání prováděl výhradně jako volání v sítích elektronických komunikací, volaný za určitých okolností obdrží volání, aniž by toto ovlivnil, jako VoIP hovor v negarantované kvalitě prostřednictvím OTT aplikace. K tomuto přesměrování dochází na velkoobchodní úrovni trhu, v oblasti (především mezinárodního) tranzitu provozu operátorů elektronických komunikací, pokud je pro terminaci užívána veřejná síť Internet. Směrování ukončení volání je využíváno vzhledem k profitu/finančním efektům pro OTT poskytovatele. Tento výnos je podmíněn využíváním kaskádního účtování při směrování provozu do třetích sítí, stejně tak jako vývojem algoritmů/serverů rozeznávajících tzv. známá čísla a skutečností, že OTT poskytovatel disponuje u svých uživatelů databází jejich především mobilních čísel. Vzhledem k nadnárodnímu charakteru je tento postup analyzován a navrhovány odpovídající kroky na mezinárodní úrovni jako např. ITU³⁹ anebo jsou realizována technologická řešení na straně poskytovatelů služeb elektronických komunikací.

Úřad vychází z nadnárodního charakteru problematiky, kterou nelze řešit nápravnými prostředky uloženými na základě českého práva/ regulace. Rovněž tak je vážným problémem při zjišťování rozsahu působení takového OTT poskytovatele služeb i nedisponibilita dat na národní úrovni. Úřad má za to, že tyto aktivity jsou směrovány poskytovateli OTT služeb zejména do těch zemí, kde je silné zastoupení uživatelů dané OTT služby a zároveň jsou stanoveny vysoké ceny za terminaci volání. Úřad má za to, že Česká republika počtem obyvatel (resp. počtem uživatelů dané služby OTT, mezinárodním provozem určeným pro terminaci v ČR) ani sazbami uplatňovanými za ukončení volání v pevném místě, není z hlediska dosahovaných výnosů atraktivní, i když nelze vyloučit, že k takovému ukončování dochází.

³⁸ COMMISSION DECISION of 29. 11. 2013 pursuant to Article 7(5) of Directive 2002/21/EC (Withdrawal of notified draft measures) Case FI/2013/1498: wholesale markets for call termination on individual public telephone networks provided at a fixed location in Finland

³⁹ https://www.itu.int/itu-t/workprog/wp_item.aspx?isn=13522

Nehlasové interpersonální komunikační služby založené na číslech

Úřad dále zkoumal, zda lze do věcného vymezení trhu zahrnout pouze hlasové komunikační služby nebo i další interpersonální komunikační služby založené na číslech. Shodná veřejná databáze čísel a kódů je uplatňována vyjma hlasových komunikačních služeb pouze pro služby volání a SMS/MMS zprávy. Služba SMS je prioritně využívána jako mobilní. Pro přenos služby krátkých zpráv se v mobilních sítích využívá signalizační kanál. V síti GSM mají SMS zprávy odlišné směrování od hlasové komunikační služby. Pokud je v mobilní síti zpráva originována jako SMS je i jako SMS doručena. V pevném místě je specifické její ukončení (přehráváno jako hlasová zpráva, SMS anebo ve faxovém formátu dle koncového zařízení⁴⁰) a je využíváno i vzhledem ke klesajícímu počtu uživatelů hlasových komunikačních služeb v pevném místě v porovnání s mobilními službami zanedbatelně. Úřad nepovažuje ukončování SMS zpráv v pevném místě za substitut k ukončení volání v pevném místě.

Úřad proto na velkoobchodní relevantní trh terminace (ukončení volání) v pevném místě zahrnul pouze interpersonální hlasové komunikační služby založené na číslech.

Závěr vymezení velkoobchodního trhu

Úřad do věcného vymezení velkoobchodního trhu zahrnul služby terminace (ukončení volání) v pevném místě poskytované podnikateli v elektronických komunikacích na velkoobchodní úrovni. Propojování sítí/ směrování volání je prováděno na základě veřejných databází účastnických čísel a kódů sítě (OpID).

Předmětem velkoobchodní terminace je výhradně ukončování hlasové komunikační služby založené na číslech, to je veřejně dostupné služby elektronických komunikací pro přímé nebo zprostředkované uskutečňování a přijímání vnitrostátních anebo vnitrostátních a mezinárodních volání prostřednictvím jednoho nebo více čísel národního nebo mezinárodního číslovacího plánu. U těchto služeb je uplatněna technologická neutralita. Trh tedy zahrnuje jak služby realizované prostřednictvím přístupových sítí s přepínáním okruhů (PSTN síť), tak i prostřednictvím technologie VoIP. Zahrnuty jsou jak hlasové komunikační služby založené na číslech poskytované prostřednictvím koncových zařízení umístěných ve vlastní síti poskytovatele hlasových komunikačních služeb bez ohledu na technologii této přístupové sítě v pevném místě, tak i prostřednictvím sítě internet (internetová telefonie).

Zahrnuty jsou velkoobchodní služby terminace poskytované v rámci národního propojení, tak i velkoobchodní služby terminaci příchozího mezinárodního provozu (tj. mezinárodní terminaci předávanou v bodech propojení na území České republiky). Zahrnuta je i hlasová komunikace v rámci vlastní sítě (samozásobení) poskytovatele služeb velkoobchodního propojení.

Z věcného vymezení trhu jsou vyloučeny služby, které jsou předmětem věcného vymezení relevantního trhu ukončení volání (terminace) v jednotlivých veřejných mobilních telefonních sítích.

Součástí trhu nejsou volání na čísla s přístupovými kódy ke službám elektronických komunikací, na kterých jsou dále poskytovány služby obsahu, a dále volání na telefonní čísla, která se skládají z přístupového kódu k virtuálním neveřejným telefonním sítím (VPN) a doplňkových číslic.

⁴⁰ <https://www.o2.cz/osobni/sluzby-podle-abecedy/11806-SMSpevnaLinka.html>

Určení subjektů působících na velkoobchodní úrovni trhu ukončení volání

Velkoobchodní trh ukončení volání zahrnuje tu část přenosu volání, která je vymezena ústřednou nebo jiným obdobným zařízením, na kterém je poskytováno velkoobchodní propojení sítí a koncovým bodem veřejné komunikační sítě bez ohledu na použitou technologii. Přičemž síť operátora poskytujícího velkoobchodní službu terminace v pevném místě, musí disponovat identifikátorem (OpID – identifikační číslo veřejné komunikační sítě) přiděleným Úřadem, který je zároveň aktivní pro účely směrování volání na účastnická čísla. Databáze přidělených čísel a kódů je veřejně přístupná na webových stránkách Úřadu⁴¹. OpID lze považovat za aktivní, jsou-li v rámci veřejně dostupné databáze RDČ pod tímto OpID umístěna účastnická čísla, resp. číselné rozsahy účastnických čísel.

Koncový bod veřejné komunikační sítě se pro účely tohoto trhu nachází v přístupové oblasti zařízení, na kterém je poskytováno velkoobchodní propojení za účelem ukončení volání v pevném místě.

Úřad se dále pro účely určení subjektů působících na velkoobchodním trhu ukončení volání zabýval formami propojení sítí, jak jsou realizovány mezi subjekty na trhu. Úřad uvádí základní řešení propojení, tj. obecné schéma propojení pro poskytování velkoobchodní služby terminace prostřednictvím technologie přepínaných okruhů a technologie VoIP a uvádí základní kritéria, která musí poskytovatel velkoobchodní služby terminace na relevantním trhu splňovat.

V současné době je poskytováno propojení sítí nejčastěji buď prostřednictvím:

- dvou dedikovaných spojů
- jednoho dedikovaného spoje
- IPSEC spoje

Obrázek č. 6: Schéma dvou dedikovaných spojů

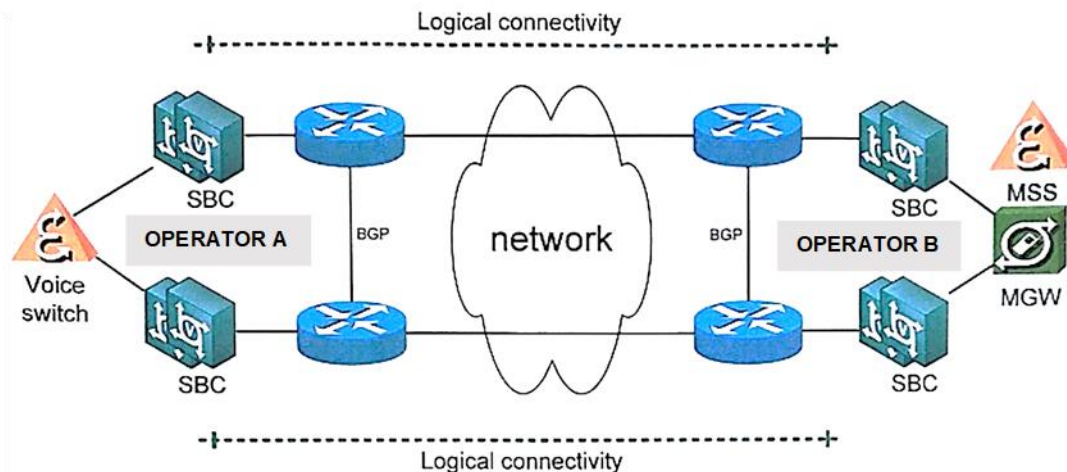

⁴¹ Dostupné na: <https://www.ctu.cz/vyhledavaci-databaze/pridelena-cisla-a-kody>.

Obrázek č. 7: Schéma jednoho dedikovaného spoje

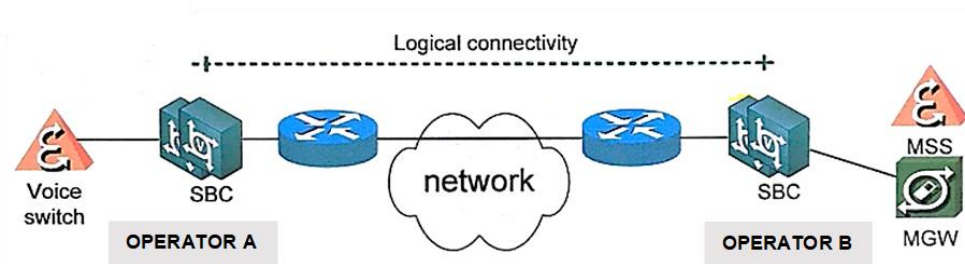

Obrázek č. 8: Schéma IPSEC spoje

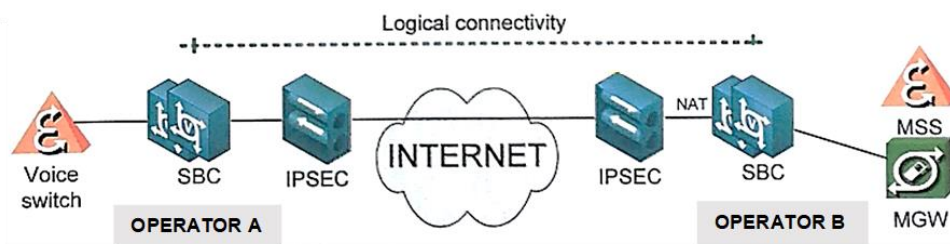

V praxi je možné využít jednu z variant nebo i kombinaci klasických dedikovaných spojů a IPSECu (tunel přes internet pro VoIP) dle dohody mezi operátory.

Velkoobchodní služba terminace je součástí služeb propojení (společně se službami velkoobchodní originace a tranzitu). Zákon a Kodex definují propojení obdobně, to je jako „zvláštní druh přístupu zřízeného mezi operátory veřejných sítí prostřednictvím fyzického a logického spojení veřejných sítí elektronických komunikací užívaných týž nebo jiným podnikem s cílem umožnit komunikaci uživatelům jednoho podniku s uživateli téhož nebo jiného podniku, nebo umožnit přístup ke službám poskytovaným jiným podnikem, pokud tyto služby poskytují zúčastněné strany nebo jiné strany, které mají přístup k síti“⁴². Úřad v této souvislosti uvádí i definici přístupu dle Kodexu⁴³: „zpřístupnění zařízení nebo služeb jinému podniku na základě stanovených podmínek, výlučně nebo nevýlučně, za účelem poskytování služeb elektronických komunikací.“

Následující obrázky představují obecné schéma propojování pro ukončení volání. Znázorněno je jak přímé, tak i nepřímé propojení, přičemž nepřímé propojení je znázorněno u technologie VoIP. Úřad v uvedených obrázcích popisuje problematiku velkoobchodních služeb terminace.

⁴² Kodex, část Definice 28)

⁴³ Kodex, část Definice 27)

Obrázek č. 9: Originace a terminace volání v PSTN sítích

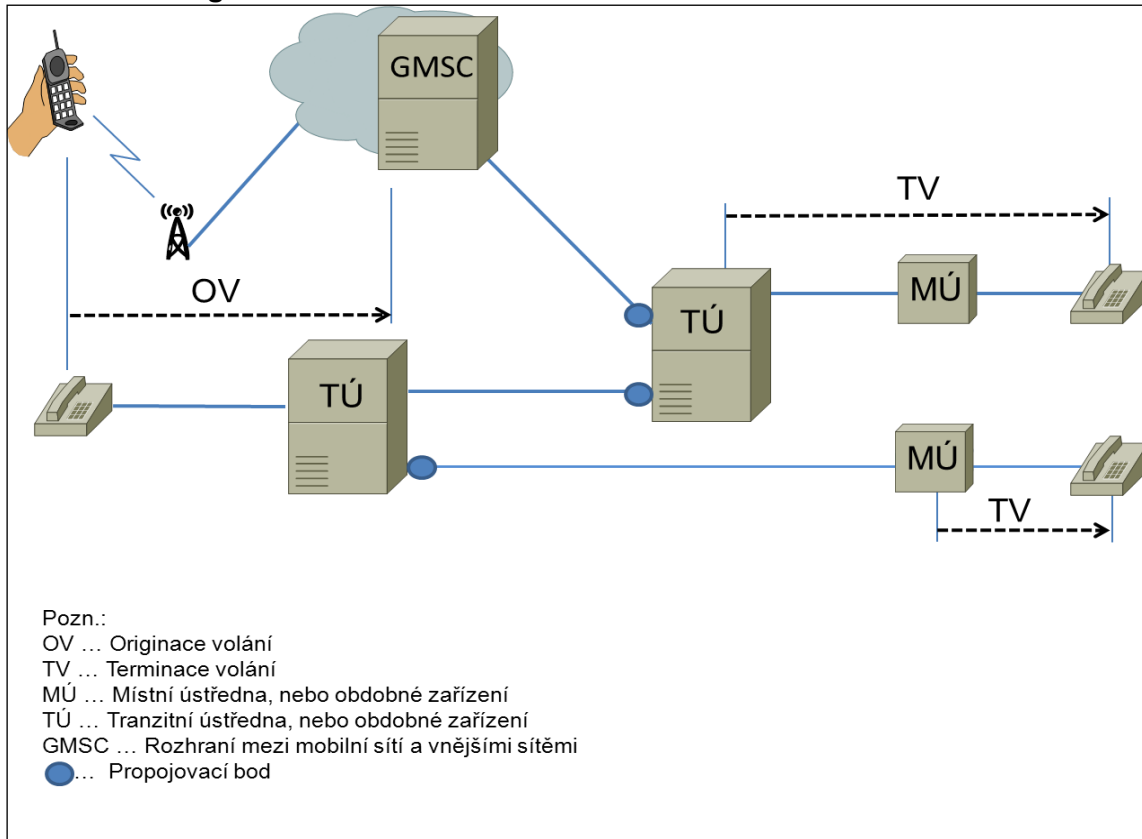

Obrázek znázorňuje základní schéma propojení v PSTN sítích prostřednictvím telefonní ústředny nebo jiného obdobného zařízení. Znázorněno je i propojení do mobilních sítí.

Obrázek č. 10: Originace a terminace hlasové komunikace založené na číslech z číslovacího plánu v sítích poskytovaných v pevném místě prostřednictvím technologie VoIP

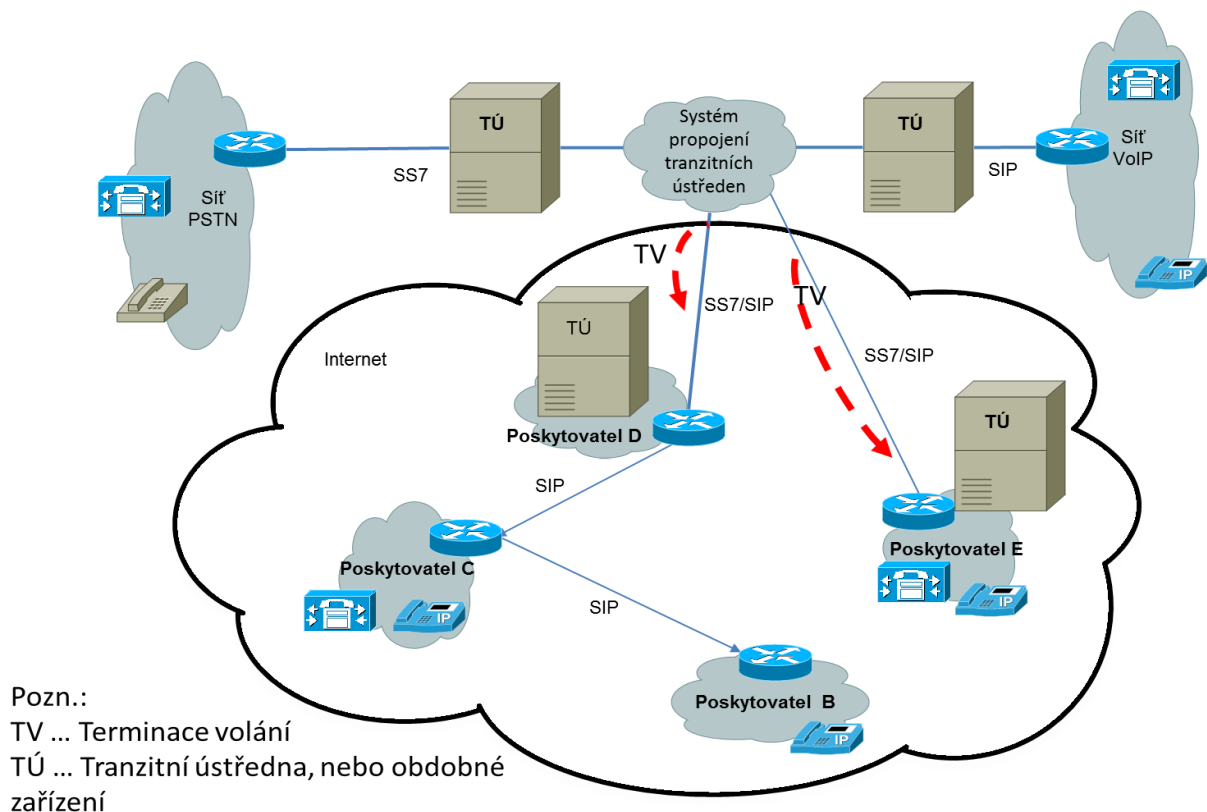

Obrázek znázorňuje propojení sítě provozované prostřednictvím technologie PSTN se sítí provozovanou prostřednictvím technologie VoIP.

Poskytovatelé hlasových komunikačních služeb na maloobchodní úrovni trhu mohou disponovat různými ústřednami nebo obdobným zařízením, jejichž prostřednictvím vytváří ze svých účastníků svoji (vlastní) síť. Pokud však mají zajistit realizaci ukončení volání svých účastníků v jiné síti, musí být poskytovatel takovéto služby na velkoobchodní úrovni „identifikovatelný“ pro každý subjekt poskytující služby velkoobchodního trhu propojení, pro potřeby směrování volání. Identifikace sítě je dána kódem sítě (OpID), jeho vlastnictví není podmíněno poskytováním maloobchodních služeb. Každý z poskytovatelů maloobchodních hlasových komunikačních služeb může zvolit, že bude na velkoobchodě vystupovat pod svým vlastním OpID nebo pod OpID jiného podnikatele na základě smluvního ujednání.

Pokud dotčený subjekt poskytující služby na maloobchodním trhu nemá přiřazen vlastní OpID, nemůže logicky uzavřít velkoobchodní smlouvu o propojení, nýbrž smlouvu o přístupu s podnikatelským subjektem, který OpID disponuje. V tomto případě dotčený subjekt (resp. jemu přidělená účastnická čísla) na velkoobchodním trhu terminace jednoznačně vystupuje jako součást sítě tohoto smluvního partnera, a není subjektem na trhu velkoobchodních služeb terminace (originace, tranzitu).

Pokud dotčený subjekt poskytující služby na maloobchodním trhu má přiřazen vlastní OpID, je na jeho rozhodnutí, zda uzavře smlouvu o propojení nebo o přístupu, může nastat jedna z následujících variant:

- uzavírá smlouvu o propojení pod svým OpID, tento OpID je pro další subjekty trhu určující pro směrování volání, je tedy účastníkem velkoobchodního trhu terminace,
- uzavírá smlouvu o propojení, smluvní partner mu však pro třetí strany poskytuje pouze službu velkoobchodního tranzitu. Dotčený operátor tak poskytuje služby velkoobchodní terminace. Tato skutečnost musí být ze smlouvy zřejmá.
- uzavírá smlouvu o přístupu, z hlediska ostatních subjektů trhu propojení/velkoobchodní terminace jsou jeho účastníci umístěni v síti smluvního partnera, který je poskytovatelem služeb na velkoobchodním trhu terminace.

Specifickým případem jsou subjekty, disponující OpID, které působí pouze na velkoobchodní úrovni trhu (neposkytují maloobchodní služby). Pokud tyto subjekty na základě uzavřených smluv o přístupu s poskytovateli maloobchodních služeb uzavírají s třetí stranou smlouvu o propojení, jsou poskytovateli služeb na velkoobchodním trhu terminace. Účastníci subjektů poskytujících maloobchodní služby, s nimiž uzavřel smlouvu o přístupu, jsou poté z pohledu velkoobchodního trhu terminace považovány za jeho účastníky.

Subjekt, který má přiřazen OpID, disponuje vlastní ústřednou, má uzavřené smlouvy o propojení, které ale nezahrnují velkoobchodní služby ukončení volání a nemá pod svým OpID v rámci veřejné databáze RDČ umístěna účastnická čísla (vlastní nebo nepřímo na základě uzavřených velkoobchodních smluv o přístupu), poskytuje komerční službu tranzitu a není tak považován za subjekt působící na vymezeném relevantním trhu ukončení volání v jednotlivých veřejných telefonních sítích poskytovaných v pevném místě.

Úřad pro vymezení velkoobchodního trhu ukončení volání a identifikaci subjektů, které působí na daném trhu, zvažoval jednotlivá kritéria:

- existence vlastního přístupu k hlasovým službám,
- existence vlastní ústředny,
- přidělené identifikační číslo sítě - držení vlastního aktivního OpID (využívaného pro směrování volání),
- existence smlouvy o propojení pro účely zajišťování velkoobchodní služby ukončení volání v pevném místě,
- přidělené rozsahy telefonních čísel,
- zajištění přenositelnosti,
- existence nepřímého propojení.

Vlastní přístup

Přístupem se pro způsob tohoto vymezení rozumí možnost využívat technické prostředky (síťové prvky, přiřazené prostředky) za účelem poskytování hlasových služeb nebo za účelem využívání těchto služeb. Kritérium není indikátorem terminujícího operátora, není podstatné.

Vlastní ústředna

Jedná se o elektronické komunikační zařízení, tedy technické zařízení pro vysílání, přenos, směrování a spojování, jehož prostřednictvím lze realizovat propojení sítí. Provozování uvedených zařízení je podmínkou pro poskytování služeb terminace.

Identifikační číslo sítě

Identifikační číslo sítě (OpID) reprezentuje informaci, která je použita k řízení směrování volání (i na přenesená čísla) a je spolu s kódem síťového směrovacího čísla součástí síťového směrovacího čísla. Přidělení identifikačního čísla sítě a zejména jeho aktivní využívání pro směrování volání Úřad považuje za podmínku pro poskytování služeb terminace. OpID lze považovat za aktivní, jsou-li v rámci veřejně dostupné databáze RDČ pod tímto OpID umístěna účastnická čísla, resp. číselné rozsahy účastnických čísel. Identifikační číslo sítě a účastnické číslo, popř. kód země, tvoří nedílnou součást adresy/informace potřebné pro směrování hovorů. Směřovat hovory bez udání OpID by nebylo technicky proveditelné, rovněž tak by nebylo zajištěno směrování hovorů na základě přenositelnosti čísel koncových účastníků.

Propojení

Propojením se rozumí fyzické a logické spojení veřejných komunikačních sítí za účelem umožnění komunikace uživatelům jednoho podnikatele s uživateli téhož nebo jiného podnikatele. Propojení se zajišťuje na základě písemné smlouvy uzavřené mezi operátory, přičemž operátorem se rozumí podnikatel, který zajišťuje nebo je oprávněn zajišťovat veřejnou komunikační síť nebo přiřazené prostředky. Přidělení identifikačního čísla sítě a uzavřené smlouvy o propojení jsou podmínkou pro poskytování služeb terminace.

Rozsahy čísel

Oprávnění k využívání čísel uděluje Úřad (podle § 30 Zákona) podnikateli zajišťujícímu veřejnou komunikační síť nebo poskytujícímu veřejně dostupnou službu elektronických komunikací podle Všeobecného oprávnění⁴⁴, anebo užívajícímu tuto síť nebo službu. V případě oprávnění k využívání čísel připojených k neveřejným komunikačním sítím je Úřad oprávněn udělit toto oprávnění i právnické osobě, která není výše uvedeným podnikatelem. Oprávnění k využívání čísel tedy není vázáno na vlastnictví komunikační infrastruktury či technických prostředků a není tedy ani indikátorem terminujícího operátora.

Přenositelnost telefonních čísel

Podnikatel zajišťující veřejnou komunikační síť nebo poskytující veřejně dostupnou službu elektronických komunikací je povinen zajistit, aby každý účastník, který o to požádá, si mohl ponechat své telefonní číslo, popřípadě čísla, z rozsahu číslovacího plánu, nezávisle na podnikateli, který službu poskytuje, v případě geografických telefonních čísel na určeném území a v případě negeografických telefonních čísel kdekoli na území státu. Tato povinnost se ovšem nevztahuje na přenositelnost telefonních čísel mezi veřejnou pevnou a veřejnou mobilní komunikační sítí.

Za povinnost terminujícího operátora lze tedy považovat povinnost realizovat přenositelnost čísel a zabezpečit i přenositelnost čísel jiných poskytovatelů hlasových komunikačních služeb, využívajících jeho OpID na základě Zákona⁴⁵. Úřad nepovažuje přenositelnost telefonních čísel za kritérium pro poskytování služeb terminace volání

⁴⁴ § 10 odst. 1 písm. b) Zákona

⁴⁵ Povinnost poskytovat službu přenositelnosti čísel vychází z § 34 Zákona a Opatření obecné povahy č. OOP/10/07.2005-3

ve veřejných telefonních sítích, jelikož se jedná o povinnost každého podnikatele zajišťující veřejnou komunikační síť nebo poskytující veřejně dostupnou službu elektronických komunikací (resp. hlasovou komunikační službu).

Nepřímé propojení

Nepřímým propojením se rozumí propojení dvou veřejných komunikačních sítí prostřednictvím veřejné komunikační sítě třetího podnikatele zajišťujícího veřejnou komunikační síť. Toto kritérium nemá pro služby terminace vypovídající hodnotu, na vlastní terminaci tak nemá vliv. Podniky nepřímo propojené, které nemají aktivní OpID (na úrovni referenční databáze čísel – tzv. RDC) pro směrování volání pro služby terminace, nepůsobí na relevantním trhu. Poskytovatel velkoobchodních služeb terminace nemusí být současně poskytovatelem maloobchodních služeb.

Vybraná kritéria charakterizující poskytovatele služeb terminace ve veřejné telefonní síti (dle Kodexu⁴⁶ ve veřejné síti elektronických komunikací) v pevném místě

Na základě vyhodnocení výše uvedených kritérií Úřad dospěl k závěru, že poskytovatel služeb na předmětném relevantním trhu musí splňovat následující předpoklady. Musí disponovat:

- minimálně jednou vlastní ústřednou, jejímž prostřednictvím lze realizovat propojení sítí,
- aktivním (využívaným pro směrování volání) identifikačním číslem sítě – OpID,
- propojením pro účely zajišťování velkoobchodní služby ukončení volání v pevném místě (na základě minimálně jedné smlouvy o propojení).

Na základě vyhodnocení těchto kritérií a dostupných dat Úřad posoudil všechny poskytovatele hlasových komunikačních služeb v elektronických komunikacích (zohlednil především získaná data od podnikatelů z vlastního elektronického sběru dat, evidence smluv o propojení a databáze přidělených čísel a kódů) a identifikoval níže uvedené subjekty, které působí na velkoobchodním trhu terminace.

Seznam operátorů, kteří byli zařazeni na relevantní trh:

AXFONE LLC, odštěpný závod zahraniční osoby

BT Limited, organizační složka

COPROSYS a.s.

ČD-Telematika a.s.

CETIN a.s.

České Radiokomunikace a.s.

Český bezdrát s.r.o.

Dialoga Servicios Interactivos, S.A.

Dial Telecom, a.s.

FIXNET s.r.o.

ha-vel internet s.r.o.

IPEX a.s. (od 1. července 2019 IPEX TELCO a.s., nástupnická společnost)

⁴⁶ Kodex, čl. 2 Definice, bod 8)

J.S.tel s.r.o.
miniTEL s.r.o.
Nej.cz s.r.o.
NEW TELEKOM, spol. s r.o.
Nordic Telecom s.r.o. (*nástupce Air Telecom s.r.o., nástupce*)
PODA a.s.
sipcz.net. s.r.o.
Spinoco Czech Republic, a.s.
Telco Pro Services, a.s.
T-Mobile Czech Republic a.s.
VM Telecom CZ, s.r.o.
Vodafone Czech Republic a.s.
xPhoNet CZ s.r.o.

Na základě výše uvedené analýzy Úřad zároveň navrhuje zrušení stanovení podniku s významnou tržní silou níže uvedeným subjektům podnikajícím v elektronických komunikacích. Těmito podniky jsou:

RIO Media a.s.
SMART Comp. a.s.
UPC Česká republika, s.r.o.

Podle zjištění Úřadu výše uvedené subjekty v současné době nesplňují kumulativně stanovená kritéria pro jejich zařazení na trh terminace, tj. nedisponují: 1) vlastní ústřednou, 2) identifikačním číslem sítě (OpID) využívaným pro směrování volání, 3) propojením, nebo zanikly fúzí:

společnost RIO Media a.s. - zanikla fúzí se společností Nej.cz s.r.o.,

společnost SMART Comp. a.s. – nedisponuje aktivním OpID a nadále již službu ukončení volání na velkoobchodním trhu na základě smluv o propojení neposkytuje,

společnost UPC Česká republika, s.r.o. – k 1. 8. 2019 došlo k převzetí společností Vodafone Czech Republic a.s. V současné době probíhá fúze, sjednocování obou značek a v budoucnu budou všechny služby již pod názvem Vodafone.

Úřad k vymezení velkoobchodního trhu a výčtu subjektů na něm působících dále uvádí, že bere na vědomí avizovaný záměr změny v poskytování velkoobchodních hlasových služeb společností CETIN (vč. služeb ukončení volání), který by měl být realizován v průběhu časového vymezení předmětné analýzy a který bude mít vliv na splnění kritérií pro stanovení/zrušení podniku s významnou tržní silou u dotčených subjektů. Uvedená změna se bude po dokončení avizovaného záměru týkat i společnosti O2 Czech Republic a.s., pro kterou dosud v síti PSTN společnost CETIN zajišťovala velkoobchodní službu ukončení volání. Po předmětné technologické migraci si však bude muset každý z velkoobchodních partnerů společnosti CETIN, vč. společnosti O2 Czech Republic a.s., zajišťovat realizaci hlasových služeb, propojení a směrování hovorů vč. služeb ukončení volání sám svými technickými prostředky. Společnost O2 Czech Republic a.s. by se tak k rozhodnému okamžiku

dokončení dotčené technologické migrace měla stát subjektem působícím na vymezeném trhu a měla by tak být stanovena podnikem SMP. Vzhledem k tomu, že se jedná o předpokládané skutečnosti, které nastanou v období po provedení a vydání analýzy, je a bude do doby jejich uskutečnění společnost CETIN, podle závěrů analýzy, v postavení podniku SMP. I přesto, že společnost CETIN předpokládá konkrétní termín provedení změn, nelze tento termín pro účely analýzy považovat za jednoznačný, s nemožností tento termín jakkoliv ze strany společnosti CETIN dle potřeby (např. i externích vlivů) upravit.

Úřad proto v rozhodném okamžiku přistoupí k aktualizaci této analýzy⁴⁷.

2.2 Územní vymezení

Rozhodující většina podnikatelů neomezuje svoji nabídku na vybrané regiony, ale nabízí služby plošně na území celé České republiky. Službu ukončení volání (terminace) v jednotlivých veřejných telefonních sítích poskytovaných v pevném místě může poskytovat výhradně jen ten operátor, do jehož sítě je volaný účastník připojen. Každý podnikatel poskytující ukončení volání v jednotlivých veřejných telefonních sítích poskytovaných v pevném místě uplatňuje vůči uživatelům stejné ceny a soutěžní podmínky jsou tedy na celém území České republiky dostatečně homogenní. Služby tedy nejsou nabízeny v jednotlivých regionech za zřetelně odlišitelných podmínek.

Úřad proto došel k závěru, že územním vymezením relevantního trhu č. 1 – velkoobchodní služby ukončení volání v jednotlivých veřejných telefonních sítích poskytovaných v pevném místě je území celé České republiky.

2.3 Časové vymezení

Na analyzovaném trhu v současné době působí 25 podnikatelských subjektů, které nabízejí službu ukončení volání (terminace) ve veřejné telefonní síti poskytované v pevném místě.

S ohledem na charakter trhu se nepředpokládá významná změna v jeho vývoji, proto je časový rámec pro analýzu vymezen v souladu s Kodexem⁴⁸ na maximální období 5 let. Období tří let podle § 51 platného znění Zákona přesahuje dobu, od které mají členské státy používat souladné národní předpisy podle čl. 124 Kodexu, tedy od 21. prosince 2020, a proto Úřad přihlédl ke lhůtě pro provedení nové analýzy stanovené Kodexem.

3. Analýza relevantního trhu

3.1 Samostatná významná tržní síla

3.1.1 Tržní podíl a vývoj tržních podílů

Vzhledem ke skutečnosti, že ukončit hlasové volání může pouze ten poskytovatel elektronických komunikací, v jehož síti se volané telefonní číslo nachází, má každý poskytovatel služeb na velkoobchodním relevantním trhu ukončení volání v jednotlivých veřejných telefonních sítích poskytovaných v pevném místě tržní podíl 100 % v jednotlivé (vlastní) veřejné telefonní síti.

⁴⁷ Obdobně jako případ DE/2017/2012, rozšíření subjektů působících na trhu ukončení volání v jednotlivých mobilních sítích o nový subjekt

⁴⁸Kodex, čl.67 odst. 5 písm. a)

Uvedené kritérium tak svědčí ve prospěch existence samostatné významné tržní síly.

Významný tržní podíl sám o sobě předem nevylučuje určitou konkurenci na trhu. Pouze umožňuje podnikatelskému subjektu, který v takovém postavení je, určovat, nebo alespoň znatelně ovlivňovat podmínky, za kterých se taková konkurence vyvíjí a obecně jednat bez ohledu na omezení konkurence, pokud mu takové chování nepůsobí újmu. V prostředí ex ante regulace je tržní síla zásadně měřena porovnáním síly dotyčného podnikatelského subjektu možností zvýšit ceny, aniž by utrpěl významné ztráty prodeje nebo výnosů.

Úřad proto analyzoval trh i vývoj trhu ukončení volání ve veřejných sítích elektronických komunikací celkem a podíl a vývoj tržních podílů poskytovatelů velkoobchodní služby ukončení hlasových volání v pevném místě vyjádřený v celkovém počtu terminovaných minut a v počtu účastníků a vyhodnotil i další kritéria podle stanovené Metodiky.

Vývoj na trhu terminace poskytované v pevném místě a tržní podíl poskytovatelů služby ukončení hlasových volání ve všech veřejných telefonních sítích

Službami zahrnutými na velkoobchodním relevantním trhu terminace jsou: příchozí provoz volání pro terminaci v síti poskytovatele velkoobchodních služeb v rámci národního propojení (terminace ke koncovému bodu sítě v pevném místě) a terminace příchozího provozu mezinárodního volání (mezinárodní volání směřovaná do ČR). Do velkoobchodních služeb terminace pro účely analýzy velkoobchodního relevantního trhu je zahrnut i počet minut hlasových volání originovaných i terminovaných ve vlastní síti jednotlivých poskytovatelů služeb elektronických komunikací (tj. self supply).

Graf č. 13: Vývoj celkového počtu terminovaných minut ve veřejných telefonních sítích poskytovaných v pevném místě v mil. reálných minut

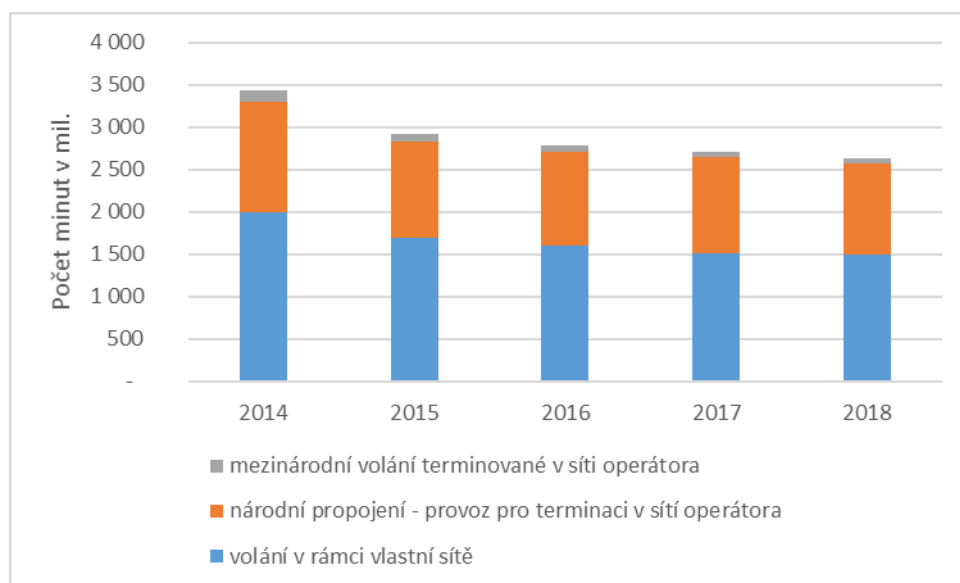

Zdroj: ČTÚ

Ve sledovaném období, to je od minulé analýzy, docházelo k postupnému poklesu objemu provozu celkového terminovaného volání, tento trend byl již charakteristický i pro předchozí období. V porovnání s rokem 2014 poklesl v roce 2018 objem minut terminovaného provozu volání v pevném místě o 23,7 %, tržní podíl bez zahrnutí samozásobení za toto období poklesl o 21,5 %.

Z uvedeného grafu je zřejmé, že dochází k postupnému poklesu všech kategorií služeb zahrnutých do celkového velkoobchodního trhu terminace. Tuto skutečnost lze považovat

za důsledek nahrazování hlasových komunikačních služeb založených na číslech poskytovaných v pevném místě službami mobilními a popř. OTT službami.

Následující grafy ukazují vývoj tržního podílu incumbenta společnosti CETIN/O2⁴⁹ na celkovém velkoobchodním trhu služeb terminace v pevném místě, a to z hlediska provozu terminovaných minut. Ačkoli dochází na trhu k poklesu počtu minut terminovaných volání, podíl společnosti se v období 2015 – 2018 pohyboval v rozmezí 43,6 % až 49,4%.

Graf č. 14: Vývoj tržního podílu společností O2/CETIN⁵⁰ na službách ukončení volání v pevném místě, vyjádřenému v počtu terminovaných minut na celkovém počtu terminovaných minut

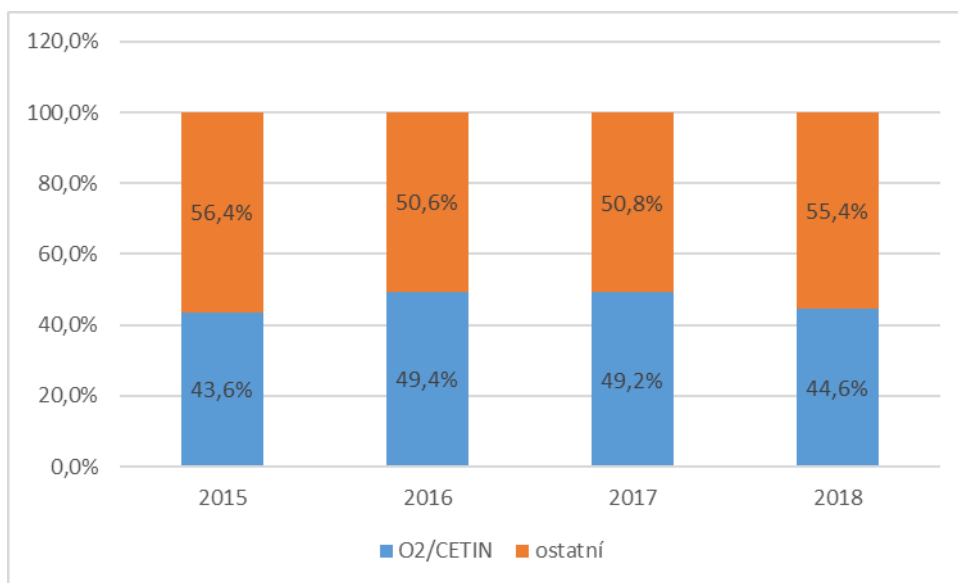

Zdroj: ČTÚ

Úřad se dále zabýval analýzou samotného národního propojení. Následující graf uvádí vývoj provozu služeb terminace v rámci národního propojení a tržeb za tyto služby.

⁴⁹ Do objemu provozu vykázaného velkoobchodně společností CETIN je připočten i provoz volání ve vlastní síti společnosti O2, a to vzhledem ke skutečnosti, že společnost CETIN je výhradním dodavatelem maloobchodních hlasových služeb v pevném místě společnosti O2. Po avizovaném převedení velkoobchodních služeb ukončení volání v pevném místě ze společnosti CETIN na společnost O2, tak lze předpokládat, že tržní podíly společnosti O2 budou obdobné s těmi, které jsou nyní uváděny u společnosti CETIN.

⁵⁰ Vzhledem ke skutečnosti, že počet aktivních přípojek vychází z maloobchodního trhu, je v následujících grafech a tabulce uvedena společnost O2 Czech Republic a.s. Protože veškerý provoz generovaný na těchto přípojkách (společnosti O2 Czech Republic a.s.) prochází přes síť společnosti CETIN, odpovídá v tomto případě podíl společnosti O2 Czech Republic a.s. tržní síle společnosti CETIN na velkoobchodním trhu.

Graf č. 15: Vývoj provozu a tržeb za služby velkoobchodní terminace v rámci národního propojení

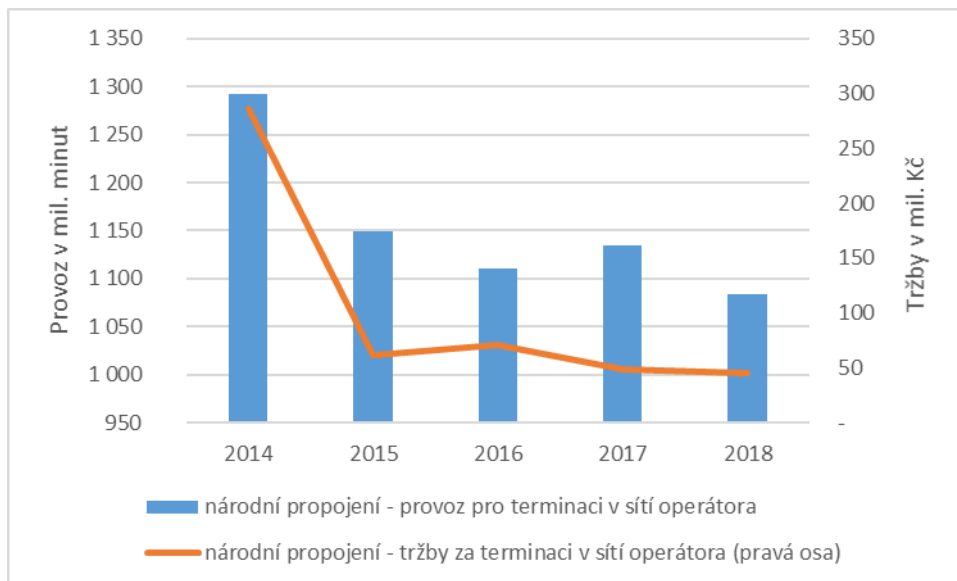

Zdroj: ČTÚ

Z grafu je zřejmý pokles obou sledovaných parametrů, což souvisí s trendem jak snížení počtu účastníků, tak i provozu v pevných sítích a jejich nahrazováním zejména službami mobilních sítí, popř. OTT službami (komunikační aplikace). V tržbách se promítá i uplatněná cenová regulace.

Graf č. 16: Podíly nejvýznamnějších poskytovatelů služby ukončení volání v pevném místě z hlediska terminovaných minut v rámci národního propojení – stav k 31. 12. 2018

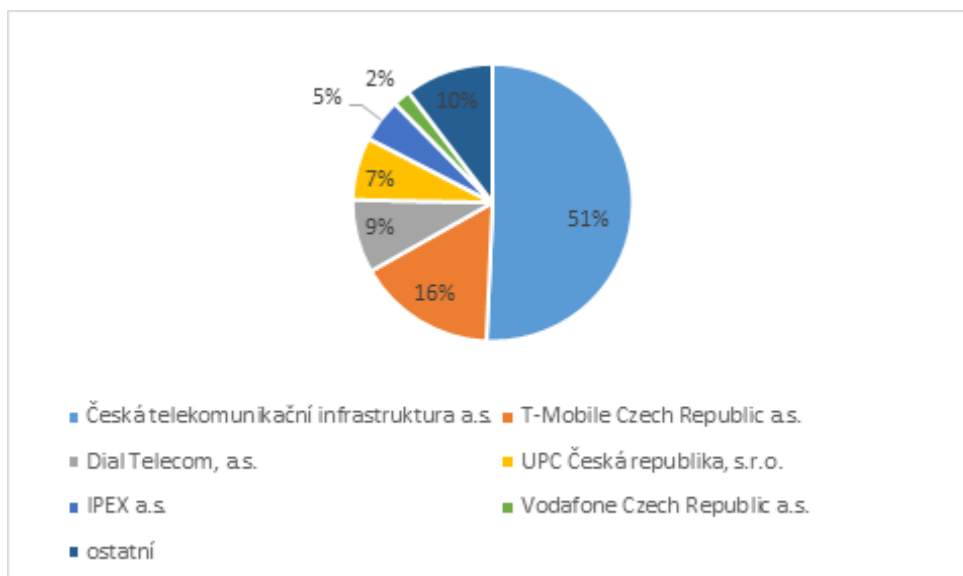

Zdroj: ČTÚ

Z výše uvedeného grafu je zřejmé, že společnost CETIN zaujímala v rámci národního propojení v roce 2018 více než 50 % (51 %) tržní podíl. Druhý největší poskytovatel, společnost T-Mobile Czech Republic a.s. dosáhl tržního podílu pouze v hodnotě 16 %, to je méně než jednu třetinu tržního podílu společnosti CETIN.

V dalším grafu jsou informativně uvedeny rovněž tržní podíly významných společností na tržbách za terminaci v rámci národního propojení.

Graf č. 17: Podíly nejvýznamnějších poskytovatelů služby ukončení volání v pevném místě z hlediska tržeb za terminované minuty v rámci národního propojení, stav k 31. 12. 2018

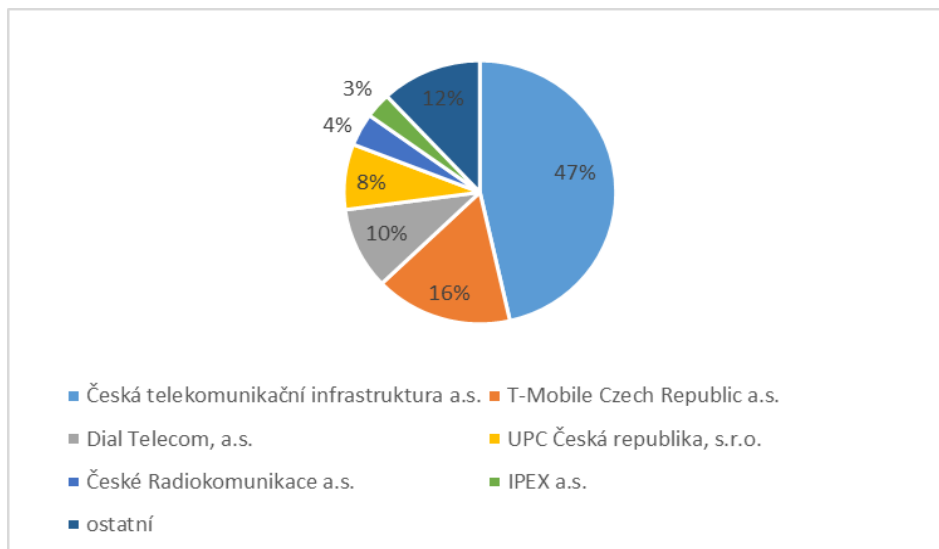

Zdroj: ČTÚ

Níže uvádí Úřad vývoj mezinárodního provozu určeného pro terminaci v ČR, a to celkem a za země EHP.

Graf č. 18: Vývoj mezinárodního provozu určeného pro terminaci v ČR celkem a za země EHP

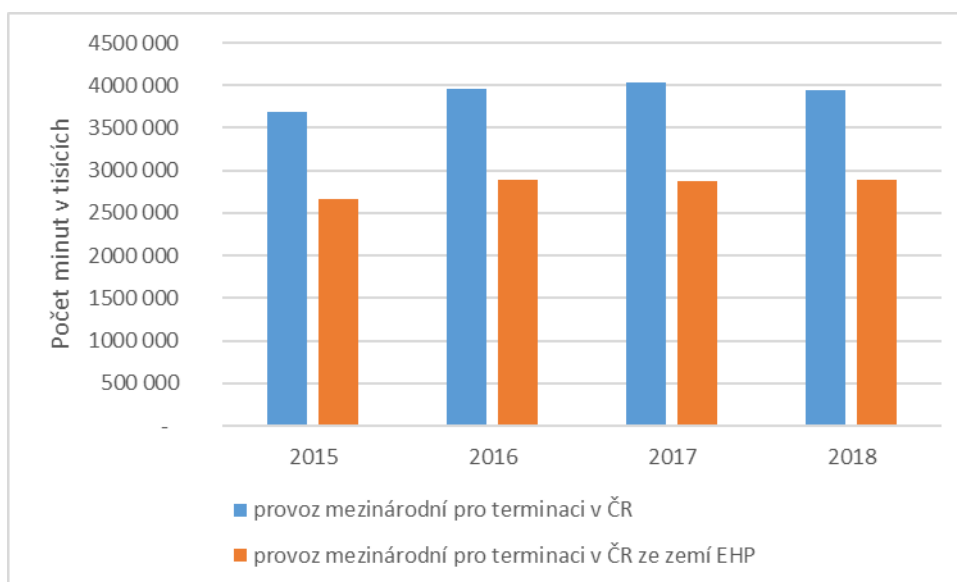

Zdroj: ČTÚ

Úřad dále analyzoval vývoj počtu aktivních přípojek pro hlasové služby a tržní podíl společnosti CETIN/O2⁵¹ a jeho vývoj.

Graf č. 19: Vývoj počtu přípojek pro hlasové komunikační služby

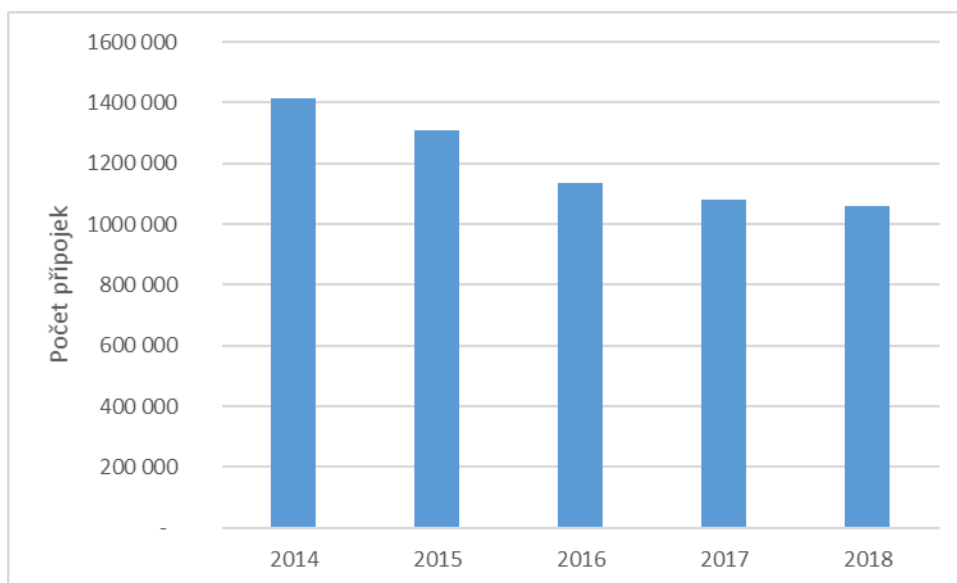

Zdroj: ČTÚ

Celkový počet přípojek využívaných pro hlasové komunikační služby na trhu ve sledovaném období klesal. V roce 2018 poklesl na 74,9 % stavu v roce 2014.

V následujícím grafu je uveden vývoj tržního podílu společností CETIN/O2⁵² na celkovém počtu přípojek.

⁵¹ Společnost O2 na maloobchodním trhu poskytuje službu na bázi velkoobchodních dodávek společnosti CETIN

⁵² Společnost O2 na maloobchodním trhu poskytuje službu na bázi velkoobchodních dodávek společnosti CETIN

Graf č. 20: Vývoj tržního podílu společností O2/CETIN v počtu přípojek pro hlasové komunikační služby

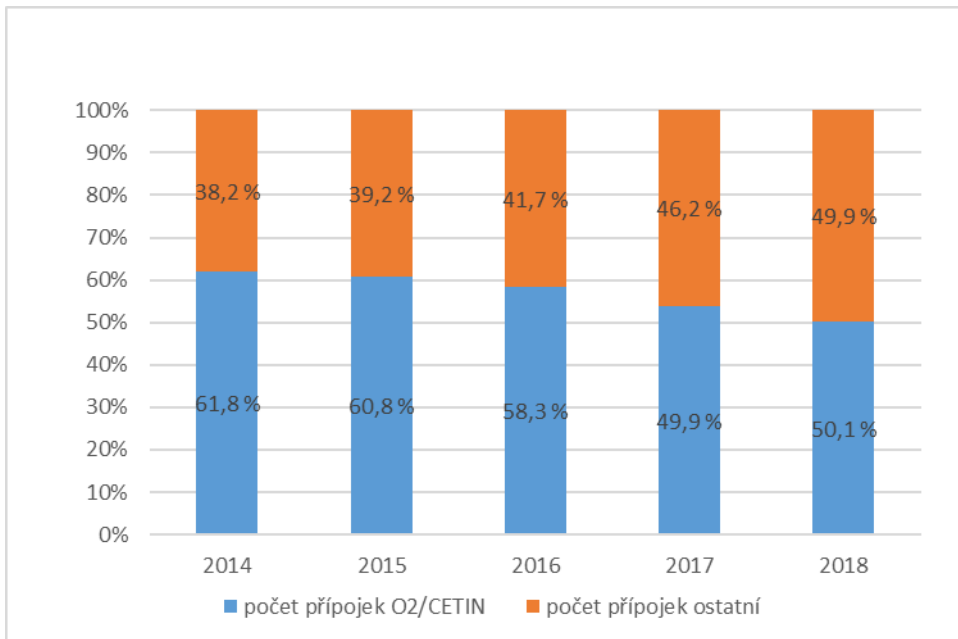

Zdroj: ČTÚ

Vývoj tržního podílu společností O2/CETIN na celkovém počtu přípojek měl v letech 2014 – 2017 klesající trend, počet jejich přípojek klesal rychleji než celý trh. Toto bylo dáno především vysokým zastoupením kovových vedení u společností O2/CETIN, která ve sledovaném období klesala absolutně i relativně nejvíce (jak uvádí i následující graf). V roce 2018 meziročně vzrostl tržní podíl společností O2/CETIN o 0,2 procentního bodu.

Tržní podíl nejvýznamnějších poskytovatelů přípojek pro hlasové komunikační služby na maloobchodním trhu k 31. 12. 2018 je uveden v následujícím grafu.

Graf č. 21: Tržní podíl nejvýznamnějších poskytovatelů přípojek pro hlasové komunikační služby na maloobchodním trhu k 31. 12. 2018

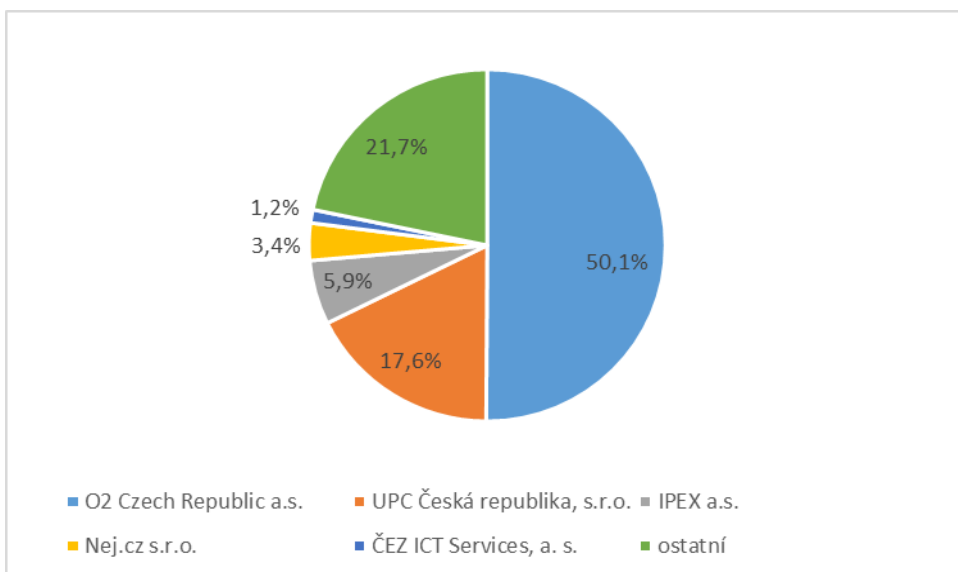

Zdroj: ČTÚ

Dále Úřad analyzuje vývoj struktury přípojek pro hlasové komunikační služby dle technologie.

Graf č. 22: Vývoj struktury přípojek podle technologií

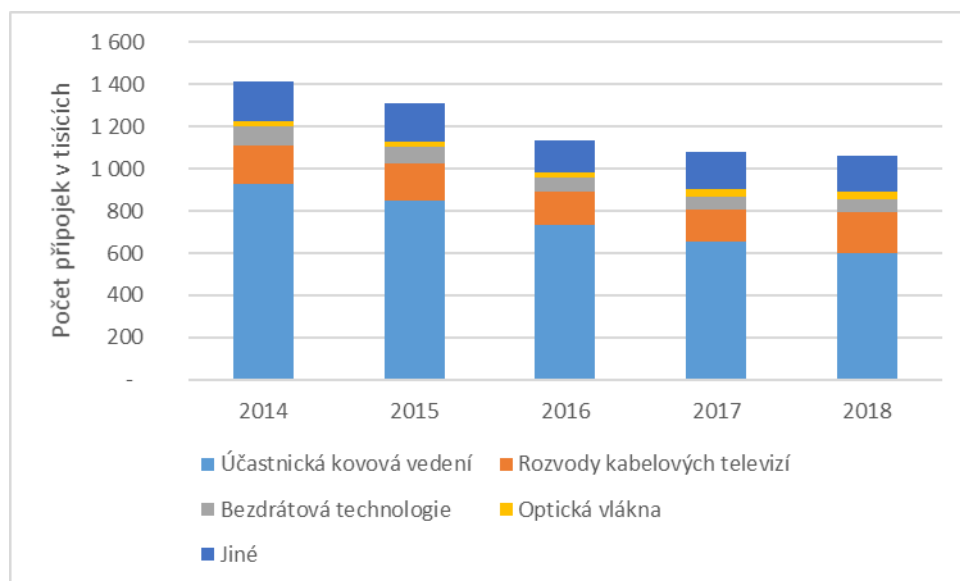

Zdroj: ČTÚ

Celkový počet aktivních přípojek hlasové komunikační služby poskytovaných na maloobchodním trhu klesal a jejich vývoj, zejména pak PSTN přípojek, ukazuje mimo jiné i na trend zvyšování podílu služeb poskytovaných na širokopásmových přípojkách, které pro poskytování veřejných hlasových služeb služby využívají především alternativní poskytovatelé těchto služeb. Přes výše uvedené však kovová vedení zůstávají i nadále na trhu nejvíce zastoupenou technologií (56,6 %). Z hlediska časového vymezení této analýzy je třeba uvést, že v dotčeném časovém období bude realizován, dle informací předložených Úřadu společností CETIN, převod služeb poskytovaných v jejich PSTN síti na služby datové, avšak u účastníka se technologie nezmění. Společnost v převodu maximálně zohlední komfort spotřebitele (technologické řešení, které umožní, že nebude třeba souběžné výměny koncových zařízení). Lze proto očekávat, že vysoký podíl, i když průběžně klesající (za roky 2014 – 2018 pokles o podíl kovových vedení o 9,2 procentních bodů) kovových vedení bude charakteristický i pro časové vymezení této analýzy.

Podíl jednotlivých technologií přípojek pro hlasové komunikační služby je uveden v následujícím grafu.

Graf č. 23: Podíl jednotlivých technologií na přípojkách pro hlasové komunikační služby k 31. 12. 2018

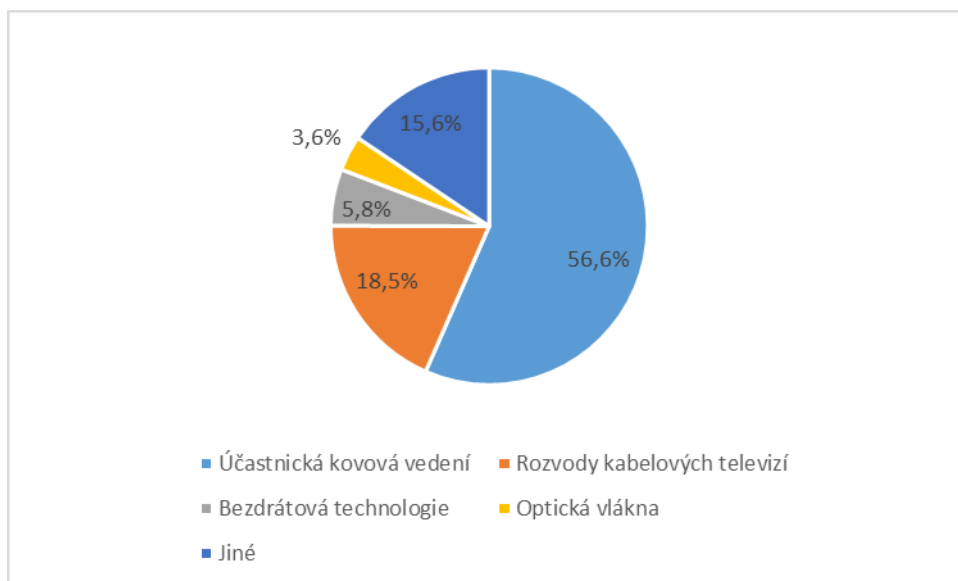

Zdroj: ČTÚ

Dále Úřad analyzoval vývoj počtu účastnických stanic, a to celkem a prostřednictvím technologie PSTN a VoIP.

Graf č. 24: Vývoj počtu účastnických stanic pro hlasové komunikační služby celkem a dle technologie

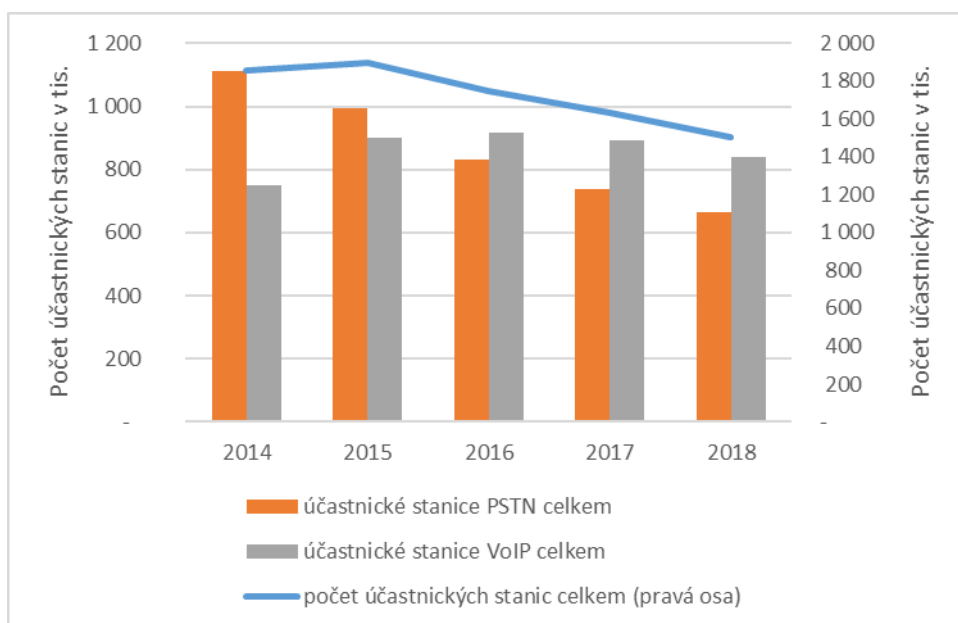

Zdroj: ČTÚ

Přes počáteční meziroční nárůst celkového počtu účastnických stanic v roce 2015, docházelo v následujícím období k poklesu. Za sledované období 2014 - 2018 počet účastnických stanic poklesl celkem na 81 %. Ještě větší pokles byl zaznamenán u účastnických stanic využívajících technologie PSTN, v roce 2018 tak bylo dosaženo 60 % počtu účastnických stanic oproti roku 2014. Počet účastnických stanic využívajících technologii

VoIP do roku 2016 rostl, poté i tato kategorie zaznamenala pokles. V roce 2016 poprvé na trhu převažoval počet účastnických stanic využívajících technologii VoIP.

Vývoj tržního podílu společnosti CETIN/O2 je uveden v následujícím grafu. V průběhu sledovaného období 2015 – 2018 docházelo ke snižování tržního podílu ve prospěch ostatních poskytovatelů hlasových komunikačních služeb, a to ze 46,4 % v roce 2015 na 39,5 % v roce 2018.

Graf č. 25: Vývoj tržního podílu společností O2/CETIN na počtu účastnických stanic celkem

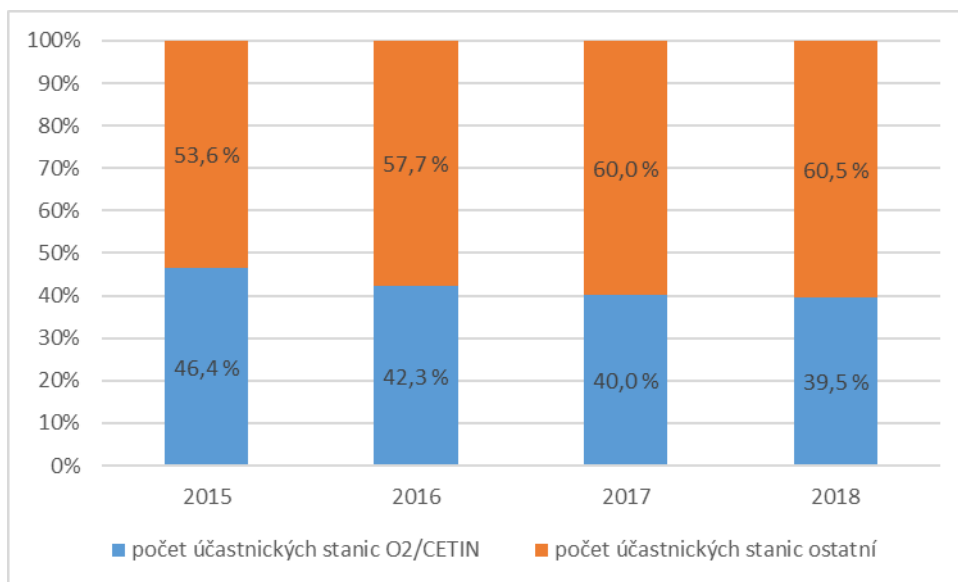

Zdroj: ČTÚ

Tržní podíl nejvýznamnějších poskytovatelů hlasových komunikačních služeb v počtu účastnických stanic k 31. 12. 2018 je uveden v následujícím grafu.

Graf č. 26: Tržní podíl nejvýznamnějších podnikatelů dle počtu účastnických stanic k 31. 12. 2018

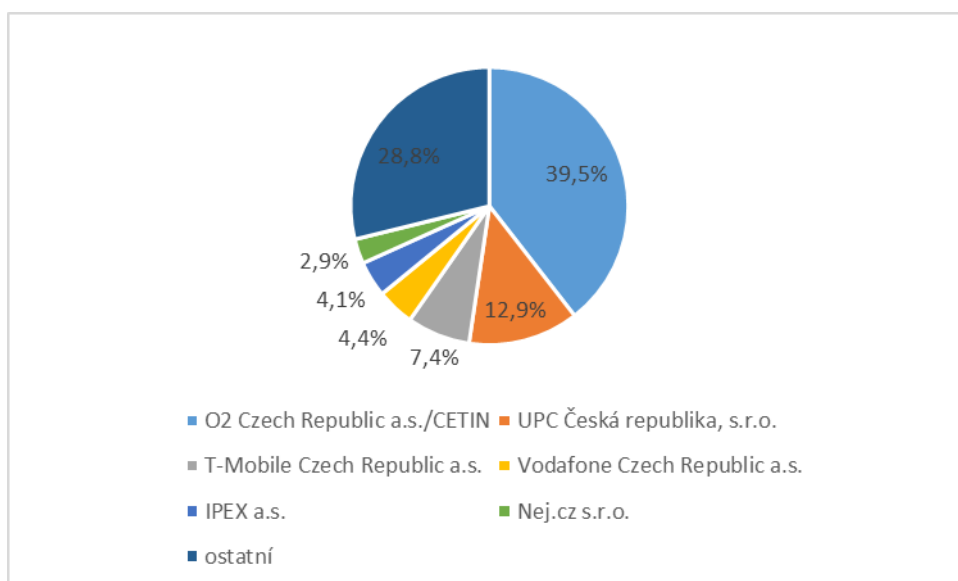

Zdroj: ČTÚ

I když dochází k trvalému snižování tržního podílu společností O2/CETIN v počtu účastnických stanic, rozdíl v tržním podílu mezi touto společností a dalšími podnikateli je markantní. Poměrně vysoký je však i tržní podíl ostatních poskytovatelů.

Závěr

Z výše uvedených grafů je patrný klesající trend využívání maloobchodních hlasových komunikačních služeb v pevném místě. Dále je zřejmé odlišné postavení jednotlivých subjektů na celkovém trhu terminace hlasových komunikačních služeb poskytovaných v pevném místě. Nejvýznamnější postavení na trhu dle výše vedené analýzy i nadále zaujímá dle hodnocených tržních podílů společnost CETIN.

3.1.2 Kritéria zaměřená na charakteristiku podniku

Velikost podniku

Podle kritérií uvedených v části C, v kapitole 2.1.2 Vymezení velkoobchodního trhu, jsou na předmětný relevantní trh zařazeni ti podnikatelé v oblasti elektronických komunikací, kteří vlastní ústřednu, disponují aktivním identifikačním číslem sítě (OpID) a mají uzavřenou smlouvu o propojení. V závěru kapitoly 2.1.2 Vymezení velkoobchodního trhu je uveden seznam operátorů, kteří tyto podmínky splňují, a lze je tedy označit za poskytovatele služeb na velkoobchodním relevantním trhu ukončení volání v pevném místě v České republice.

Společnost CETIN je telekomunikačním operátorem, který vlastní nejrozsáhlejší pevnou síť a tuto společnost lze na národním trhu označit za jedinečnou, protože poskytovatelé velké řady služeb na trhu služeb elektronických komunikací v České republice jsou závislí na velkoobchodním nákupu přístupu k těmto službám nebo na nákupu velkoobchodních služeb poskytovaných v pevném místě právě od společnosti CETIN⁵³.

Dne 1. června 2015 byla dovršena dobrovolná separace, v rámci které vznikla odstěpením od společnosti O2 společnost CETIN, na kterou bylo převedeno vlastnictví datových center, pevné veřejné komunikační sítě a fyzické infrastruktury veřejné mobilní komunikační sítě, jakožto anténní stožáry, přenosové systémy vč. přiřazených prostředků, vyjma mobilních ústředn. Kmitočtové přiděly v pásmech 450, 800, 900, 1800, 2100 a 2600 MHz pro provozování mobilních sítí a z nich vyplývající individuální oprávnění nadále zůstala v užívání společnosti O2. Vzhledem k tomu, že výše uvedené kmitočtové přiděly a mobilní ústředny zůstávají nadále ve vlastnictví společnosti O2, je provozovatelem veřejné mobilní komunikační sítě stále společnost O2.

Vzhledem k tomu, že vlastníkem a provozovatelem pevné infrastruktury se v průběhu roku 2015 stala společnost CETIN, stala se tak zároveň namísto společnosti O2 subjektem působícím na vymezeném trhu, tedy poskytovatelem služeb terminace v pevném místě.

Jak Úřad v předchozí analýze předpokládal, prodej společnosti O2 (resp. dříve Telefónica) investiční skupině PPF ani následná dobrovolná separace neměla podle Úřadu vliv na změnu struktury vymezeného trhu, co do počtu působících operátorů, změny tržních podílů na celkovém objemu terminovaných minut či změny tržních podílů na terminaci v sítích jednotlivých operátorů, ani postavení obou nově vzniklých společností na trhu, jak u společnosti CETIN dokumentuje níže uvedený graf. Z grafu je zřejmé, že tržní podíl společnosti CETIN v tržbách za velkoobchodní hlasové služby za sledované období neklesl pod hodnotu 64 %, což lze považovat za argument podporující jedinečné postavení společnosti CETIN na trhu.

⁵³ Vztahuje se zejména na služby zařazené na relevantní trhy 3a, 3b, 4

Graf č. 27: Vývoj tržního podílu společnosti CETIN na celkových tržbách za velkoobchodní hlasové služby poskytované v pevných sítích

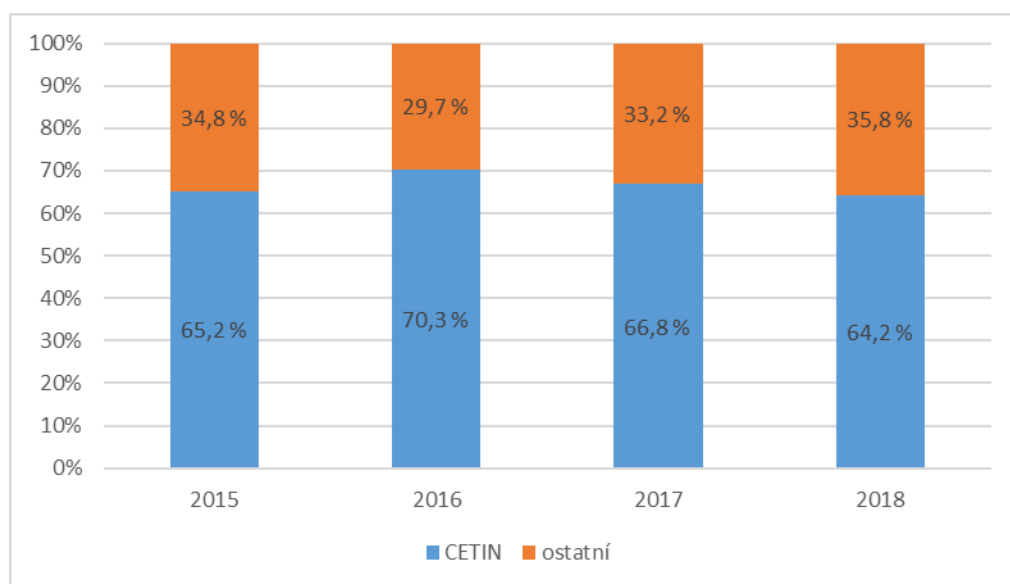

Zdroj: ČTÚ

Dobrovolná separace, a tedy nahrazení společnosti O2 společností CETIN při poskytování služby terminace, nevedlo ani k posílení ani oslabení postavení společnosti CETIN na vymezeném (velkoobchodním) trhu, vůči síle tržního postavení, jímž dříve disponovala společnost O2. Rozdílem ve fungování společnosti CETIN oproti ostatním podnikům poskytujícím služby na vymezeném trhu je skutečnost, že nadále působí výhradně na trhu velkoobchodním a neposkytuje tak hlasové služby přímo uživatelům na maloobchodním trhu. Funkci poskytovatele služeb na maloobchodním trhu plní i nadále společnost O2, pro kterou společnost CETIN na bázi uzavřeného smluvního vztahu zajišťuje velkoobchodní službu terminace. Společnost CETIN poskytuje společnosti O2 služby na základě smlouvy vycházející z referenční nabídky RAO. Velkoobchodní hlasové služby nabízí společnost CETIN na základě nabídky MMO subjektům podnikajícím v oblasti elektronických komunikací (nabídka uvedena [zde](#)), služby propojení s pevnou komunikační sítí pak na základě referenční nabídky [RIO](#).

V rámci veřejné konzultace návrhu analýzy tohoto relevantního trhu sdělila společnost CETIN v rámci své připomínky informace o technologické přeměně sítě pro poskytování služeb terminace volání na účastnická čísla svých velkoobchodních partnerů. V roce 2018 došlo se zahájením technologické přeměny PSTN sítě společnosti CETIN ke stažení veřejné nabídky přístupu k této síti, ale zároveň spol. Společnost CETIN od roku 2018 intenzivně migruje PSTN linky s cílem zcela vypnout PSTN síť v roce 2021. Společnost CETIN začala nabízet velkoobchodní přístup k telefonním službám prostřednictvím uzlů MSAN. Rozdíl v poskytování služeb s ohledem na technologický upgrade sítě společnosti CETIN spočívá především v tom, že zatímco telefonní služby v PSTN síti byly technicky zcela zajišťovány společností CETIN (vč. služby ukončení volání), u přístupu k telefonním službám prostřednictvím MSAN CETIN zajišťuje partnerovi pouze přístup k infrastruktuře pevných hlasových služeb. Realizaci hlasových služeb, propojení s dalšími sítěmi a směrování hovorů (vč. služby ukončení volání) si poté zajišťuje partner svými prostředky na platformě IMS. Dotčená technologická migrace by dle vyjádření společnosti CETIN měla být dokončena do června 2021.

S ohledem na to, že se jedná v rámci zpracování analýzy relevantního trhu o předpokládané (plánované) skutečnosti, které by měly nastat v období po provedení

a vydání analýzy, Úřad shledává do doby jejich uskutečnění společnost CETIN subjektem působícím na vymezeném trhu. I přesto, že společnost CETIN předpokládá konkrétní termín provedení změn, nelze tento termín pro účely analýzy považovat za jednoznačný, s nemožností tento termín jakkoliv ze strany společnosti CETIN v případě potřeby upravit. V tomto smyslu je přístupováno i k vyhodnocení dalších kritérií.

Kontrola infrastruktury nesnadno duplikovatelné

Společnost CETIN vlastní rozhodující část infrastruktury pevných sítí, která pokrývá téměř celé území České republiky. Úřad považuje za rozhodující zejména vlastnictví přístupové sítě v takovém rozsahu, který nelze na trhu alternativními soutěžiteli vybudovat (duplikovat). Na trhu není prostor pro budování další paralelní (duplicitní) infrastruktury srovnatelných parametrů, neboť vynaložení takových investic by nezajišťovalo jejich ekonomickou návratnost. Pokud jsou v České republice budovány přístupové sítě, jsou spíše lokálního/oblastního významu. V posledním období ale dochází ke snahám pomocí akvizic vybudovat silné regionální poskytovatele služeb. Rovněž tak na základě získaných přidělů mobilních kmitočtů budují dva subjekty celorepublikovou síť pro poskytování tzv. pevného LTE, vyhodnocení jejich investičních záměrů, to je jakou část trhu (ať již měřeno počtem účastníků anebo malých lokálních poskytovatelů služeb elektronických komunikací, na něž směřují svoji nabídku), však vyžaduje určitý čas. V současné době potenciál takového poskytovatele nelze odhadnout, i když již v současné době služby nabízené mobilními operátory jako fixní LTE mají růstový trend a vyplňují určitou mezeru na trhu (tj. umožňují kvalitní vysokorychlostní přístup i v těch lokalitách, kde klasické pevné sítě toto dosud v obdobném standardu neumožňovaly).

Společnost CETIN spolu s partnery v současné době migruje existující hlasové služby ze stávající PSTN technologie na řešení, které spočívá v následujícím principu:

- v přístupové síti jsou nově instalovaná zařízení MSAN (Multi Service Accesss Note), která převádějí tradiční hlasovou komunikaci od koncového zákazníka (POTS, ISDN2, ISDN30 či 2MB) na IP datový tok,
- tento IP datový tok přenáší v rámci sítě CETIN transparentně na IP předávací rozhraní s partnerem, tedy provoz nikterak CETIN nezpracovává ani nesměřuje,
- tento IP datový tok je dále v rámci sítě partnera zakončen v IP ústředně např. typu IMS a dále již hlasový provoz zpracovává pouze partner a nikoliv CETIN.

Vybudovat rozsáhlou přístupovou síť NGA ohlásila v roce 2018 i společnost T-Mobile, je však třeba rovněž zvažovat poměrně dlouhé období vybudování takového sítě vzhledem k administrativně-právním, ale i technickým podmínkám výstavby.

Následující graf vyjadřuje vývoj tržního podílu společnosti CETIN na investicích do aktiv pevných sítí. Z grafu je zřejmé, že v posledních dvou letech dochází k navýšení investic společnosti CETIN do aktiv v pevných sítích, a tedy i zvýšení tržního podílu společnosti CETIN. Hodnota tržního podílu 40,2 % v roce 2018 je významná a opět potvrzuje jedinečnost společnosti CETIN na českém trhu.

Graf č. 28: Vývoj tržního podílu společnosti CETIN na celkových investicích do aktiv pevných sítí

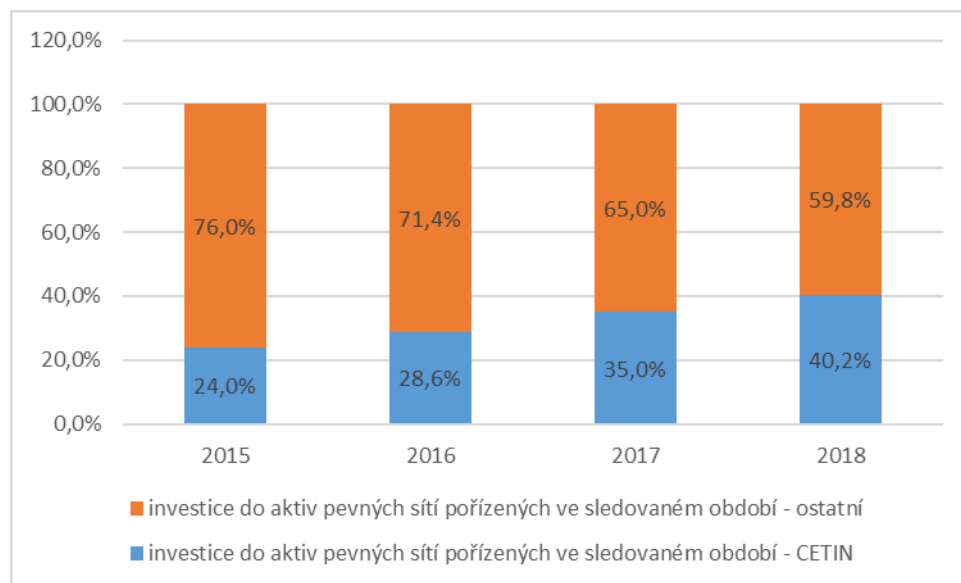

Zdroj: ČTÚ

Ostatní kritéria zaměřená na charakteristiku podniku

Další kritéria uvedená v Metodice Úřad nepovažuje na tomto relevantním trhu za určující při rozhodování o existenci významné tržní síly, a proto nejsou podrobena analýze.

Ceny a ziskovost

Ceny za terminaci v pevném místě jsou od předchozí analýzy relevantního trhu (č. [A/1/04.2016-5](#)) provedené v roce 2016 regulovány u 23 podniků, které byly stanoveny jako podniky s významnou tržní silou⁵⁴.

V průběhu roku 2016 došlo na základě regulace Úřadu k mírnému zvýšení maximální regulované minutové ceny za ukončení volání ve veřejných sítích poskytovaných v pevném místě. K 16. prosinci 2016 se (pro nové smluvní vztahy, pro stávající nejpozději od 1. března 2017) zvýšila cena za terminaci z 0,03 Kč/min. bez DPH na 0,033 Kč/min. bez DPH, tj. o 10 %.

Úřad v posledním rozhodnutí o ceně z prosince 2016 stanovil s ohledem na principy uvedené v Doporučení Komise ze dne 7. května 2009 o regulaci sazeb za ukončení volání v pevných a mobilních sítích v EU (2009/396/ES) jednu maximální regulovanou cenu za terminaci bez rozlišení úrovně propojení (místní a první tranzitní ústředna) a bez rozlišení času, ve kterém k terminaci volání dochází (silný a slabý provoz). Tuto cenu (0,033 Kč/min. bez DPH) stanovil ČTÚ prostřednictvím metodiky dlouhodobých přírůstkových nákladů („pure“ BU- LRIC⁵⁵) v souladu s výše uvedeným doporučením. Stanovená maximální cena

⁵⁴ Jde o subjekty Air Telecom a.s. (nyní Nordic Telecom a.s.), Axfone s.r.o., BT Limited, organizační složka, COPROSYSS a.s., ČD-Telematika a.s., Česká telekomunikační infrastruktura a.s. (nyní CETIN a.s.), České Radiokomunikace a.s., Český bezdrát s.r.o., Dial Telecom, a.s., ha-vel internet s.r.o., IPEX a.s., J.S.tel s.r.o., Nej.cz s.r.o., NEW TELEKOM, spol. s r.o., PODA a.s., RIO Media a.s., sipcz.net s.r.o., SMART Comp. a.s., Spinoco Czech Republic, a.s., Telco Pro Services, a. s., T-Mobile Czech Republic a.s., UPC Česká republika, s.r.o., Vodafone Czech Republic a.s.

⁵⁵ Nákladový model „pure“ LRIC pro ukončení volání v pevné síti, který ČTÚ použil pro stanovení maximální výše ceny podle tohoto rozhodnutí, je [zveřejněn](#) na internetových stránkách ČTÚ, včetně detailní [metodiky](#) LRIC pro službu ukončení volání ve veřejných sítích poskytovaných v pevném místě a včetně [uživatelského manuálu](#) a popisu funkčnosti matematického modelu pro výpočet ceny služby ukončení volání ve veřejných sítích poskytovaných v pevném místě.

za terminaci ve výši 0,033 Kč/minutu bez DPH zahrnuje náklady vloženého kapitálu WACC ve výši 7,89 % z vloženého kapitálu. Vývoj regulovaných cen ukazuje následující tabulka.

Tabulka č. 1: Ceny za terminaci v pevném místě v ČR v Kč/minutu platné na relevantním trhu č. 1

Úroveň propojení	Doba provozu	Od 31. 10. 2009 do 22. 7. 2010	Od 23. 7. 2010 do 31. 7. 2014	Od 1. 8. 2014 do 28. 2. 2017	Od 1. 3. 2017
Místní ústředna	silný	0,30	0,30	0,03	0,033
	slabý	0,15	0,15		
První tranzitní ústředna	silný	0,36	0,34		
	slabý	0,18	0,17		

Pozn.: Ceny jsou uvedeny v Kč bez DPH

Mezinárodní srovnání cen v rámci EHP⁵⁶

Úřad vyhodnotil mezinárodní srovnání cen na základě údajů sdružení evropských regulátorů BEREC (Graf č. 29). Úřad uvádí mezinárodní srovnání podle struktury cen tak, jak je pravidelně vyhodnocuje BEREC.

Graf č. 29: Mezinárodní srovnání nejnižších regulovaných sazeb za terminace u incumbentů v eurocentech k lednu 2019

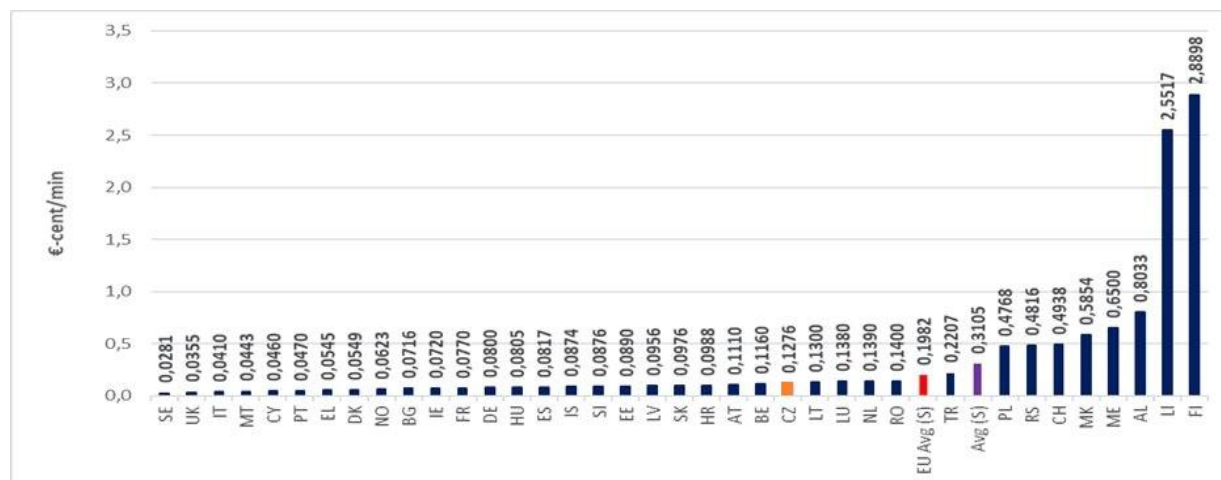

Zdroj: BEREC Termination rates at the European level, January 2019, [BoR \(19\) 91](#)

Ceny za terminaci se v ČR pohybují pod průměrem srovnávaných zemí, který je nicméně vychýlen několika extrémními hodnotami (zejm. za Finsko a Lichtenštejnsko). Vůči mediánu (0,0956 eurocentu) je pak hodnota za ČR mírně vyšší, a to o 0,032 eurocentu (tj. cca 0,008 Kč). Stejná metoda BU-LRIC modelu využívaná regulátory v EU pro stanovení terminačních cen na předmětných trzích fixní terminace vedla ke značné nivezalizaci velkoobchodních cen. Přetrvávající rozdíly, vyjádřené v absolutních hodnotách, by proto měly mít již jen zanedbatelný dopad na rozdíly ve výši maloobchodních cen v jednotlivých členských státech EU.

⁵⁶ Evropský hospodářský prostor zahrnuje kromě členských států EU také Island, Lichtenštejnsko a Norsko.

Následující Graf č. 30 zachycuje užší porovnání maximálních terminačních cen dle nákladového modelu „pure“ BU-LRIC v těch evropských zemích, ve kterých již došlo k jejich stanovení a úspěšné notifikaci u Evropské komise. Česká republika se s terminační cenou ve výši 0,033 Kč/min. bez DPH (0,1276 eurocentů/min.) se pohybuje lehce nad průměrnou terminační cenou zemí využívajících nákladový model „pure“ BU-LRIC.

Graf č. 30: Mezinárodní srovnání cen za terminace v pevném místě stanovených dle nákladového modelu „pure“ BU-LRIC v eurocentech za minutu

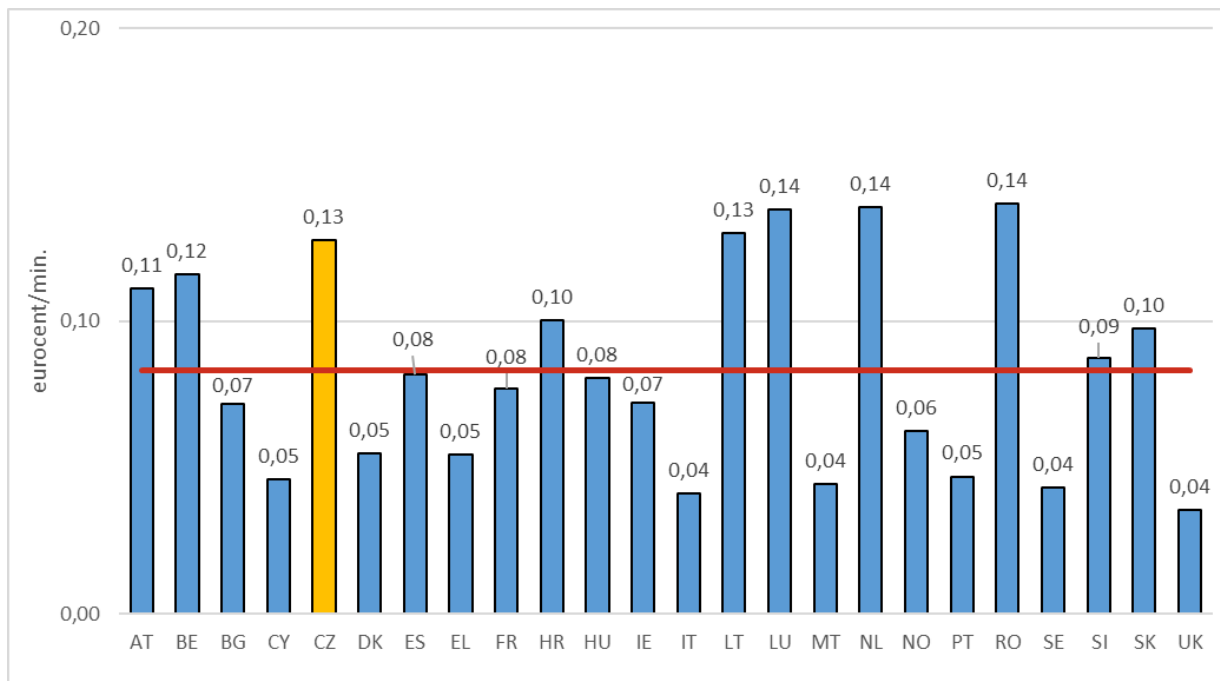

Zdroj: ČTÚ z dat BEREC Termination rates at the European level January 2019 kód BoR (19) 91

Terminace provozu ze zemí mimo EHP⁵⁷

Úřad v rámci cenové regulace uplatněné⁵⁸ v roce 2014 přistoupil k cenové deregulaci volání originovaného ze států mimo EHP. Cílem tohoto kroku byla snaha reagovat na značnou disproporci mezi velkoobchodními terminačními cenami uplatňovanými českými operátory na jedné straně a operátory ze zemí mimo EHP na straně druhé a poskytnout tak českým operátorům větší vyjednávací pozici při sjednávání cen za terminaci s operátory ze zemí mimo EHP.

Na základě cenové deregulace volání originovaného ze států mimo EHP v květnu 2014 došlo k posílení potenciální síly regulovaných subjektů pro vyjednávání, které tak mohou na trhu mezinárodní fixní terminace sjednávat ceny za tuto službu na základě obchodních hledisek a s ohledem na snižování asymetrie účtovaných terminačních cen za hovory směřující do a ze zemí mimo EHP. Terminace volání uskutečněných v zemích mimo EHP jsou již deregulovány v řadě zemí EHP⁵⁹.

⁵⁷ Evropský hospodářský prostor zahrnuje kromě členských států EU také Island, Lichtenštejnsko a Norsko

⁵⁸ Viz [regulaci](#) uplatněnou na základě výsledků analýzy relevantního trhu č. [A/3/12.2013-8](#).

⁵⁹ Podle informací Cullen International k 1. červenci 2019 se regulace terminačních sazeb vztahuje pouze na volání originované v zemích EHP v 17 státech EU, zatímco na veškerý provoz v 10 členských státech EU (Malta uplatňuje regulaci terminačních cen pouze na národní hlasová volání). V květnu 2019 přitom německý regulátor BNetzA notifikoval u Evropské komise návrh opatření souvisejícího s regulací cen na relevantním trhu č. 1 (ukončení volání v pevném místě), ve kterém mimo jiné navrhl vyloučit z rozsahu cenové regulace volání přicházející ze zemí mimo EHP. Po implementaci tohoto návrhu se tak v EU poměr zemí uplatňujících regulaci pouze na volání ze zemí v rámci EHP změnil na 18:9.

Zda skutečně došlo k využití posíleného potenciálu pro vyjednávání, pak závisí na tom, zda se tuzemské podniky přímo podílí na sjednávání podmínek se zahraničními operátory či zda za ně tuto roli přebírají specializované subjekty, které poskytují ucelené služby tranzitu a terminace volání, a to zpravidla pro více zemí a operátorů. I bez přímého dopadu na vyjednávání podmínek terminace v zemích mimo EHP však deregulace volání přicházejícího z této oblasti do České republiky umožnila tuzemským operátorům přizpůsobit se výši terminačních cen uplatňovaných operátory v zemích mimo EHP a tím snížit výraznou asymetrii terminačních cen, která ve vzájemném poměru operátorů z těchto dvou oblastí (ČR vs země mimo EHP) do roku 2013 panovala. Odstranění této asymetrie se pozitivně odráží ve vzájemné platební bilanci, pohybující se do roku 2013 v záporných číslech⁶⁰.

Z údajů, které má Úřad k dispozici ze systému ESD vyplývá, že rozdíl v průměrné ceně terminace volání přicházejícího do ČR ze zemí mimo EHP a průměrné platbě za terminaci volání z ČR do zemí mimo EHP byl v období let 2014–2018 cca 0,13 Kč a v průměru se tak ceny za terminaci volání v ČR a v zemích mimo EHP pohybují na přibližně stejné úrovni. Současně lze pozorovat mírný pokles průměrné maloobchodní ceny za volání do zahraničí, a to z 2,09 Kč/min. bez DPH v roce 2014 na 1,83 Kč/min. bez DPH. Na změnu maloobchodních cen však nepůsobí jen vývoj velkoobchodních cen za terminaci (a tranzit), ale i změny v úrovni konkurenčního prostředí na maloobchodním trhu, způsobené fixně-mobilní substitucí či větším využíváním OTT služeb, zejména pro volání do zahraničí, na které se běžně nevztahují volné minuty nabízené v rámci měsíčních paušálů.

V souvislosti s úvahami o regulaci cen za ukončení volání přicházejícího ze zemí mimo EHP je rovněž nutno mít na paměti základní cíle ex-ante regulace, tak jak jsou vymezeny v § 5 ZEK⁶¹, kterými jsou podpora hospodářské soutěže, rozvoj vnitřního trhu EU a prosazování zájmů koncových uživatelů. Úřad má i nadále za to, že regulací volání přicházejícího ze zemí mimo EHP nelze přispět k plnění žádného z těchto cílů ex-ante regulace, neboť cenová regulace těchto služeb má vliv na operátory, úroveň konkurenčního prostředí, maloobchodní ceny a koncové uživatele v zemích mimo oblast EHP. Obdobně § 57 ZEK⁶² umožňuje Úřadu uplatnit regulaci cen pouze tehdy, pokud analýza relevantního trhu prokáže, že tento trh není efektivně konkurenční zejména tím, že by mohlo docházet k uplatňování nepřiměřeně vysoké nebo nepřiměřeně nízké ceny v neprospěch koncových uživatelů, a jestliže by ostatní nápravná opatření nevedla k nápravě. Regulace velkoobchodních cen za službu terminace volání ze zemí mimo EHP však, jak je uvedeno již výše, ovlivňuje ceny pro koncové uživatele na trzích mimo EHP, nikoliv ceny pro koncové uživatele v ČR či EU, a i z tohoto důvodu by tento typ regulace nebylo možné považovat za přiměřený. Úřad tedy setrvává na svém současném přístupu a nepovažuje za nutné tento typ služeb cenově regulovat.

Regulace terminačních cen ze strany Evropské unie

Pro další regulaci cen na analyzovaném trhu fixní (ale i mobilní) terminace je zásadní přijetí směrnice Evropského parlamentu a Rady (EU) 2018/1972 ze dne 11. prosince 2018, kterou se stanoví evropský kodex pro elektronické komunikace. Článek 75

⁶⁰ Blíže k vyčíslení této záporné bilance viz analýza trhu č. [A/3/12.2013-8](#), str. 39–40.

⁶¹ Resp. viz čl. 8 směrnice Evropského parlamentu a Rady 2002/21/ES ze dne 7. března 2002 o společném předpisovém rámci pro sítě a služby elektronických komunikací (rámcová směrnice). Obdobně jsou tyto cíle uvedeny i v čl. 3 směrnice Evropského parlamentu a Rady (EU) 2018/1972 ze dne 11. prosince 2018, kterou se stanoví evropský kodex pro elektronické komunikace. Tato novější směrnice navíc rozšířila seznam cílů i o podporu připojení a přístup všech občanů a podniků EU k sítím s velmi vysokou kapacitou, včetně pevných, mobilních a bezdrátových sítí a jejich využívání.

⁶² Resp. viz čl. 13 směrnice Evropského parlamentu a Rady 2002/19/ES ze dne 7. března 2002 o přístupu k sítím elektronických komunikací a přiřazeným zařízením a o jejich vzájemném propojení (přístupové směrnice). Obdobně je daný princip vyjádřen i v čl. 74 směrnice Evropského parlamentu a Rady (EU) 2018/1972 ze dne 11. prosince 2018, kterou se stanoví evropský kodex pro elektronické komunikace.

této směrnice přenáší pravomoc za stanovení cen na těchto trzích v celé EU na Evropskou komisi⁶³, která je povinna do 31. prosince 2020 přijmout akt, kterým stanoví jednotné maximální sazby za ukončení hlasového volání v pevné síti pro celou EU. Metodika pro stanovení těchto cen je uvedena v Příloze III zmíněné směrnice a vychází ze současně platného doporučení EK o regulaci sazeb za ukončení volání v pevných a mobilních sítích v EU (2009/396/ES), tj. z metodiky CCA BU-LRIC. Pokud nenastanou okolnosti podle odst. 2 zmíněného článku 75, tedy Evropská komise se rozhodne nestanovit předmětnou cenu za terminaci volání, nebude již Úřad počínaje rokem 2021 zvažovat, zda cenovou regulaci vůbec uložit či nikoliv. S ohledem na předpokládané dokončení této analýzy na přelomu let 2019 a 2020, s ohledem na průměrnou délku trvání správních řízení o uložení povinností souvisejících s regulací cen (6 měsíců) a následnou implementační lhůtu pro přizpůsobení smluv o propojení nově stanovené ceně (prvního dne třetího měsíce následujícího po měsíci, ve kterém předmětné rozhodnutí nabylo právní moci), již Úřad nepovažuje za účelné provádět vlastní výpočet nákladově orientované ceny dle vlastního nákladového modelu⁶⁴, kterou by podniky s významnou tržní silou fakticky uplatňovaly jen několik měsíců v závěru roku 2020. Z tohoto důvodu Úřad, nalezne-li na tomto trhu podniky s významnou tržní silou, stanoví těmto podnikům toliko povinnost sjednávat a uplatňovat i nadále aktuálně platnou maximální terminační cenu 0,033 Kč/min. bez DPH.

Závěr

Kritérium ceny a ziskovost nasvědčuje existenci samostatné významné tržní síly a možnému účtování nepřiměřeně vysokých cen (v případě absence regulace cen prostřednictvím metody čistých přírůstkových nákladů), které by ve svém důsledku byly v neprospěch koncových uživatelů, a které by ztěžovaly případným zájemcům vstup a soutěž na maloobchodním trhu. Z výsledků mezinárodního srovnání vyplývá, že ceny za ukončování hovorů ve fixních sítích účtované na tuzemském trhu se pohybovaly na začátku roku 2019 mírně pod evropským průměrem, ale nad mediánem cen evropských zemí. Úřad při nalezení podniku (či podniků) s významnou tržní silou zohlední při návrhu nápravných opatření všechna kritéria svědčící o tržní síle jednotlivých operátorů na posuzovaných terminačních trzích a intenzitě možné soutěže (jež by případně mohla omezovat volnost operátorů při stanovení velkoobchodních cen) na těchto trzích.

3.1.3 Kritéria související s charakteristikou zákazníků a konkurence

Přestože služby ukončení volání (terminace) v jednotlivých veřejných telefonních sítích poskytovaných v pevném místě jsou specifické tím, že ukončit volání může pouze ten poskytovatel, v jehož síti se volané telefonní číslo nachází, Úřad považuje především pro účely stanovení odpovídajícího proporcionálního uložení nápravných opatření za potřebné provést zejména analýzu kritérií souvisejících s charakteristikou zákazníků a charakteristikou konkurence na „celkovém trhu terminace v pevném místě“.

Terminace volání je nejméně replikovatelným vstupem nezbytným pro zajišťování služeb volání na maloobchodním trhu. Podnikatele poskytující služby na daném velkoobchodním trhu terminace volání (dodavatelé služeb) je však možno označit zároveň i za odběratele služeb poskytovaných na tomto trhu.

Odběrateli velkoobchodních služeb terminace v pevném místě jsou i další poskytovatelé hlasových komunikačních služeb v pevném místě, kteří nedisponují atributy

⁶³ Evropská komise si pro výpočet předmětných cen najala společnost Axon Partners Group Consulting. Práce na výpočtu FTR byly zahájeny workshopem v Bruselu v říjnu 2018 a model by měl být dokončen v září 2019.

⁶⁴ Viz model uveřejněný v rámci [OOP 4](#).

nezbytnými pro realizaci propojení. Vytváří proto na trhu poptávku po službách propojení (zde terminace) pro ukončení hlasových komunikačních služeb svých koncových účastníků.

Z hlediska odběratele velkoobchodních služeb terminace je možné volit mezi přímým propojením se sítí, v níž je terminováno, anebo nepřímým propojením (prostřednictvím veřejné komunikační sítě třetího podnikatele). Přijaté řešení pak odpovídá technickému, a především ekonomickému vyhodnocení variantních řešení. Pro menšího alternativního operátora (měřeno v počtu reálných minut realizovaných v rámci daného propojení) může být nevýhodné zřizovat více než jedno propojení, v jehož rámci je realizována terminace v síti propojeného operátora i směrování provozu do ostatních sítí formou nepřímého propojení. Zejména někteří z větších alternativních operátorů proto kromě velkoobchodních služeb terminace nabízejí menším alternativním operátorům na trhu nepřímé propojení (to je službu zahrnující velkoobchodní službu terminace volání a následný tranzit do sítě alternativního operátora na základě smlouvy o přístupu). Na trhu poskytují služby terminace i podnikatelské subjekty, které působí pouze na velkoobchodní úrovni trhu. Propojení je poskytováno na komerční úrovni a Úřadu nebyly (od poslední analýzy tohoto trhu) v této oblasti indikovány problémy komerčního ujednávání ani avizovány možné změny takového chování. Podle názoru Úřadu mají alternativní operátoři vzájemný ekonomický stimul se nepřímo propojovat, i když Úřad povinnost neuložil jako nápravné opatření.

Na maloobchodním trhu interpersonálních komunikačních služeb působí i subjekty, které nebyly považovány za podnikatele elektronických komunikací. Jedná se o poskytování OTT služeb, které umožňují vytváření samostatných rozsáhlých sítí uživatelů a jejichž obliba mezi uživateli průběžně narůstala. Jak dokládá i provedený Průzkum je využití těchto služeb chápáno uživateli jako náhrada za hlasové komunikační služby poskytované prostřednictvím sítí elektronických komunikací. Toto ovlivňuje – omezuje vyjednávací pozici poskytovatelů služeb elektronických komunikací, resp. omezuje těmto subjektům chovat se nezávisle.

Vliv na konkurenci na trhu může mít i jednání OTT poskytovatelů služeb, kteří pomocí tzv. bypassu terminují nelegálně část provozu určeného pro terminaci v sítích elektronických komunikací ve svých komunikačních OTT služeb, a to bez ohledu na kvalitu poskytované služby pro koncového účastníka.

Obecně platí, že vyjednávací pozice odběratelů služeb velkoobchodní terminace je přímo závislá na velikosti podniku a realizovaných objemech provozu na velkoobchodním trhu. Pozici odběratele velkoobchodních služeb terminace tedy ovlivňuje realizovaný objem originovaného maloobchodního provozu volání a počet účastníků navázaných na tohoto operátora z maloobchodního trhu, měřený počtem účastnických stanic nebo přípojek (vyhodnocení provedeno v části věnované velikosti a vývoji tržního podílu).

Na velkoobchodním „trhu ukončení volání v jednotlivých veřejných telefonních sítích poskytovaných v pevném místě“ působí v současné době 25 poskytovatelů služeb, kteří mají uzavřené smlouvy o propojení, na jejichž základě poskytují velkoobchodní služby originace, terminace a tranzitu jak pro vlastní maloobchodní účastníky, tak i na komerční bázi pro účastníky dalších poskytovatelů hlasových komunikačních služeb na maloobchodní úrovni.

Postavení společnosti CETIN na velkoobchodním trhu služeb terminace, ale i dalších služeb poskytovaných v pevném místě, jí dává výhodnou vyjednávací pozici oproti alternativním poskytovatelům služeb, což je zřejmé z grafů uvedených v části zabývající se velikostí a vývojem tržních podílů.

Tržní podíl společnosti CETIN dosahuje, u grafů uvedených v části věnované velikosti a vývoji tržních podílů, velikosti podniku i kontroly infrastruktury nesnadno duplikovatelné,

několikanásobku tržního podílu druhého nejvýznamnějšího poskytovatele služeb na předmětném trhu.

Úřad v této kapitole přihlédl k informacím získaným v rámci veřejné konzultace s dotčenými subjekty, které se týkaly záměru společnosti CETIN ukončit poskytování hlasových služeb prostřednictvím PSTN sítě a tím i souvisejícího ukončení poskytování velkoobchodních služeb ukončení volání v pevném místě. Při přechodu velkoobchodních služeb terminace na společnost O2 Czech Republic a.s. lze očekávat, že společnost O2 Czech Republic a.s. bude pro poskytování hlasových služeb nadále využívat přístup k infrastruktuře společnosti CETIN a zároveň že na vymezeném velkoobchodním trhu terminace bude co do objemu poskytovaných služeb v obdobném postavení jako v současné době společnost CETIN, a to zejména z pozice nejvýznamnějšího poskytovatele hlasových služeb na maloobchodním trhu.

Současně samozřejmě platí, že i postavení každého z dalších poskytovatelů služeb terminace je v jednotlivých sítích specifické a jedinečné, neboť jak je uvedeno výše, ukončit volání může pouze ten poskytovatel, v jehož síti se volané telefonní číslo nachází.

3.2 Výsledky vyhodnocení samostatné významné tržní síly podle zvolených kritérií

Úřad konstatuje na základě provedené analýzy, že na relevantním trhu č. 1 – velkoobchodní služby ukončení volání v jednotlivých veřejných telefonních sítích poskytovaných v pevném místě je každý poskytovatel služby ukončení volání (terminace), tak jak je definována v kap. 2.1.2., podnikem se samostatnou významnou tržní silou ve své síti, každý poskytovatel služby ukončení volání má absolutní podíl (100 %) ve své síti.

V souvislosti s posuzováním postavení a očekávaného konání poskytovatelů služeb Úřad dále uvádí názor Evropské komise⁶⁵, který sdělila ve svém stanovisku v rámci analýzy 3. kola analýz. Ten vychází z předpokladu, že každý z poskytovatelů služeb terminace může uplatnit potenciální tržní sílu vzhledem k jedinečnosti poskytované služby, a to zejména tím, že buď odmítne samotný přístup, resp. propojení, nebo dohodu o jeho ceně, event. nebude akceptovat cenu za terminaci. S ohledem na to Komise uvádí, že odmítání přímého propojení ze strany alternativního operátora by mohlo vést ke „strategii zvyšování nákladů konkurence“ tím, že by nutil ostatní alternativní operátory k tranzitu provozu přes třetího operátora pro účely terminace. I když Komise připouští, že nepřímé propojení může být pro některé menší alternativní operátory efektivnější variantou, má za to, že na relevantním trhu musí mít operátor usilující o terminaci svého provozu možnost požádat o přímé propojení.

Velkoobchodní terminace volání je nezbytná k tomu, aby bylo možné ukončit hovory směřované na volaná čísla v síti jiného operátora. Jednoznačným zájmem alternativního operátora je proto propojit svou síť se sítěmi jiného/jiných operátorů tak, aby bylo jeho účastníkům umožněno dovolat se účastníkům v jiných účastnických sítích a naopak. Nicméně Komise ve svém stanovisku uvádí, že nelze zcela vyloučit případy, kdy by bylo možné předpokládat, že dojde ze strany alternativních operátorů k odmítnutí přístupu nebo sporu o cenu za službu.

Z pohledu incumbenta není tento zájem o terminaci volání příchozího ze sítí jiných alternativních poskytovatelů služeb prioritní, pokud většinu volání realizuje v rámci své sítě a vznik nových alternativních operátorů pro něho představuje rozšiřování konkurence. Motivace chování incumbenta při propojování sítí, pokud působí na maloobchodním trhu a zaujímá na něm rozhodující pozici, může být proto odlišná od chování ostatních

⁶⁵ http://www.ctu.cz/cs/download/art/ooop/rozhodnuti/ooop_art-03-12_2013-08_pripominky_ek_30_09_2013.pdf

alternativních poskytovatelů služeb. V tomto případě by potenciální hrozba odmítnutí přístupu a sporu o cenu byla vyšší. Společnost CETIN však nepůsobí na maloobchodním trhu a předmětem podnikání, a tedy i zisku je pro ni poskytování jen a pouze velkoobchodních služeb. Lze proto předpokládat, že společnost CETIN bude usilovat o maximalizaci poskytovaného velkoobchodního provozu, a tedy i o uzavírání smluv o propojení. To však nevylučuje možnost, že v některých případech (u operátorů s nízkým provozem) bude upřednostňovat cestu nákladově efektivnějšího nepřímého propojení.

Úřad vychází z předchozích vyjádření Komise k regulaci velkoobchodního trhu terminace v pevném místě, dle nichž je pro uplatnění regulace ex-ante postačující, pokud je v rámci analýzy předmětného relevantního trhu identifikována pouhá hrozba odmítnutí požadavku na přístup nebo regulované ceny. Komise ve svém stanovisku v této souvislosti poukázala na fakt, že vzhledem ke změně úrovně regulovaných cen za terminaci a uložení regulace cen všem poskytovatelům služeb, nelze vyloučit, že by k takovému tržnímu selhání nemohlo dojít. Proto je podle regulační praxe třeba uložit symetricky nejen povinnost související s regulací ceny za ukončení, ale i regulaci přístupu, resp. propojení pro účely ukončení volání v sítích všech podnikatelů na trhu, a to i když nebyly v minulosti Úřadem pozorovány problémy v oblasti hospodářské soutěže týkající se odmítání přístupu ze strany alternativních operátorů.

Z provedené analýzy vyplynulo, že pozice podniků s významnou tržní silou na analyzovaném trhu je natolik silná, že pro fungování trhu je nezbytné předem stanovit některé podmínky pro jejich podnikání.

3.3 Zkoumání společné významné tržní síly

Vzhledem k charakteru relevantního trhu na trhu neexistuje společná významná tržní síla, neboť provozovatelé jednotlivých veřejných pevných telefonních sítí mají ve své vlastní síti monopolní postavení. Z tohoto důvodu nebyla kritéria společné významné tržní síly podle Metodiky na tomto trhu hodnocena.

3.4 Přenesená významná tržní síla

Úřad konstatuje, že na relevantním trhu je každý poskytovatel služby ukončení volání (terminace) podnikem se samostatnou významnou tržní silou ve své síti, proto zkoumání, zda na analyzovaný trh není přenesena významná tržní síla z jiného trhu, je bezpředmětné.

3.5 Závěry k analýze trhu

Vzhledem ke skutečnosti, že ukončit hlasové volání může pouze ten poskytovatel, v jehož síti se volané telefonní číslo nachází, má každý poskytovatel služeb na relevantním trhu ukončení volání v jednotlivých veřejných telefonních sítích poskytovaných v pevném místě tržní podíl 100 % v jednotlivé (vlastní) veřejné telefonní síti, to platí i pro nově vstupující subjekty na relevantní trh. Významný tržní podíl sám o sobě předem nevylučuje určitou konkurenci na trhu. Pouze umožňuje podnikatelskému subjektu, který v takovém postavení je, určovat, nebo alespoň znatelně ovlivňovat, podmínky, za kterých se taková konkurence vyvíjí, a obecně jednat bez ohledu na omezení konkurence, pokud mu takové chování nepůsobí újmu.

Úřad proto v kapitole 3.1.1 Tržní podíl a vývoj tržních podílů analyzoval vývoj trhu a tržních podílů poskytovatelů služby ukončení hlasových volání ve všech veřejných telefonních sítích poskytovaných v pevném místě vyjádřený v počtu terminovaných minut a v počtu účastníků a vyhodnotil i další relevantní kritéria podle Metodiky, která slouží nejen k nalezení podniku s významnou tržní silou, ale i definování potenciálních tržních

problémů. Rovněž tak přihlédl k existenci faktorů na trhu, které mohou oslabit postavení podniku s významnou tržní silou na analyzovaném velkoobchodním trhu (nepřímý vliv z maloobchodního trhu, popř. nelegální konkurence).

Na trhu lze pozorovat trend přesunu provozu hlasových komunikačních služeb z klasické technologie PSTN na technologie VoIP, a to včetně jejich realizaci jako služeb OTT (viz Průzkum). Úřad očekává, že v období účinnosti této analýzy bude docházet k pokračování tohoto trendu.

Na základě vyhodnocení výše uvedených kritérií zaměřených na charakteristiku podniku, souvisejících s charakteristikou zákazníků a konkurence, dospěl Úřad k závěru, že pozice všech 25 podniků s významnou tržní silou na analyzovaném trhu není zcela identická a že pro fungování trhu je nezbytné předem stanovit některé podmínky pro jejich podnikání. Shledal, že výrazně vyšší objem provozu volání, velikost podniku a kontrola infrastruktury nesnadno duplikovatelné, se na celkovém trhu terminace promítají do výjimečného postavení společnosti CETIN. Proto Úřad považoval za nezbytné tyto skutečnosti zohlednit při návrhu stanovení nápravných opatření tak, aby byla zajištěna jejich přiměřenost.

Úřad bere do úvahy v analýze popsané předpokládané skutečnosti, které s ohledem na probíhající technologickou migraci v rámci sítě společnosti CETIN na vymezeném relevantním trhu nastanou v období po provedení a vydání analýzy. Předmětnou situaci na trhu bude Úřad monitorovat. Do doby uskutečnění dotčené migrace Úřad shledává společnost CETIN subjektem působícím na vymezeném relevantním trhu, který je v postavení podniku SMP. S ohledem na výše uvedené Úřad v případě oznámených finálních termínů dokončení technologické migrace v rámci sítě společnosti CETIN a souvisejících změn na trhu přistoupí v rozhodném okamžiku k aktualizaci analýzy relevantního trhu.

Zároveň je zde třeba uvést stanovisko Komise, která konstatuje, že na trzích terminace se nelze zcela spoléhat na to, že komerční dohody zajistí dostatečné propojení všech sítí, a tudíž existuje potenciální hrozba odmítání přístupu, a proto je třeba některá z nápravných opatření uložit plošně všem poskytovatelům velkoobchodní služby ukončení volání.

Úřad očekává, že nově vstupující subjekty na relevantní trh budou uplatňovat vzájemnou reciprocitu cen s podniky s významnou tržní silou za službu ukončení volání ve veřejných telefonních sítích poskytovaných v pevném místě. V případě neuplatňování symetrických cen Úřad využije svých zákonných pravomocí k co nejrychlejšímu zajištění potřebné symetrie cen na trhu.

Úřad na tomto trhu neshledal existenci společné významné tržní síly, ani přenesené významné tržní síly.

4. Nápravná opatření

4.1 Platná regulační opatření

Všem podnikům s významnou tržní silou⁶⁶ Úřad uložil podle § 51 odst. 5 a 8 Zákona a souvisejících opatření obecné povahy následující povinnosti⁶⁷:

1. Povinnost umožnit přístup ke specifickým síťovým prvkům a přiřazeným prostředkům pro účel služby ukončení volání (terminace) ve své veřejné telefonní síti v pevném místě podle § 84 Zákona, a to
 - a) vyhovět přiměřeným požadavkům jiného podnikatele na propojení sítí nebo síťových zařízení pro službu ukončení volání,
 - b) vyhovět přiměřeným požadavkům jiného podnikatele na využívání a přístup ke svým specifickým síťovým prvkům pro službu ukončení volání,
 - c) vyhovět přiměřeným požadavkům jiného podnikatele na využívání a přístup ke svým přiřazeným prostředkům pro službu ukončení volání,a to za podmínek určených referenční nabídkou propojení.

Společnosti CETIN a.s. (dříve Česká telekomunikační infrastruktura a.s.) potom uložil Úřad povinnost, uvedenou v tomto bodě pod písm. a) odchýlně, a to následovně:

- aa) vyhovět požadavku na propojení sítě nebo síťového zařízení účastníka řízení pro službu ukončení volání na místní nebo první tranzitní ústředně nejpozději ve lhůtách uvedených v referenční nabídce propojení ode dne obdržení požadavků na propojení,
 - ab) v případech, kdy na místní ústředně není možné okamžité propojení sítí s ohledem na kapacitní omezení a je potřeba její dovybavení, vyhovět přiměřenému požadavku na propojení sítě nebo síťového zařízení pro službu ukončení volání účastníka řízení na místní ústředně nejpozději ve lhůtě uvedené v referenční nabídce propojení pro případ, kdy propojení nebrání technické omezení, prodloužené o 90 dnů ode dne obdržení požadavku na propojení.
2. Povinnost průhlednosti podle § 82 Zákona, a to

uveřejňovat informace týkající se propojení sítí elektronických komunikací v souladu s opatřeními obecné povahy vydaným k provedení § 82 odst. 4 Zákona, kterým se stanoví rozsah, forma a způsob uveřejňování informací týkajících se přístupu k síti nebo propojení sítí elektronických komunikací, jakož i náležitosti, rozsah a forma referenční nabídky přístupu a propojení.

3. Povinnost nediskriminace při poskytování služby ukončení volání (terminace) podle § 81 Zákona, a to
 - a) uplatňovat rovnocenné podmínky za rovnocenných okolností pro ostatní podnikatele,

⁶⁶ Společnosti: Air Telecom s.r.o., nástupce (právní předchůdce společnosti Nordic Telecom s.r.o.), Axfone s.r.o. (právní předchůdce společnosti AXFONE LLC, jednající prostřednictvím odštěpného závodu zahraniční osoby), BT Limited, jednající prostřednictvím organizační složky, COPROSYS a.s., ČD-Telematika a.s., Česká telekomunikační infrastruktura a.s. (nyní CETIN a.s.), České Radiokomunikace a.s., Český bezdrát s.r.o., Dial Telecom, a.s., ha-vel internet s.r.o., IPEX a.s., J.S.tel s.r.o., Nej.cz s.r.o., NEW TELEKOM, spol. s r.o., PODA a.s., RIO Media a.s., sipcz.net s.r.o., SMART Comp. a.s., Spinoco Czech Republic, a.s., Telco Pro Services, a. s., T-Mobile Czech Republic a.s., UPC Česká republika, s.r.o., Vodafone Czech Republic a.s.

⁶⁷ Viz přehled uložených povinností dle jednotlivých subjektů dostupný na webové stránce Úřadu: <https://www.ctu.cz/art-kolo-4/trh-1-fixni-terminace>.

- b) poskytovat ostatním podnikatelům služby a informace za stejných podmínek a ve stejné kvalitě, v jaké je poskytuje pro služby vlastní.
4. Povinnost související s regulací cen podle § 56 a 57 Zákona.

Nápravné opatření podle bodu 4 bylo uloženo pro případy ukončení volání na geografická účastnická čísla, negeografická účastnická čísla řady (910) a telefonní čísla s přístupovými kódy k neveřejným sítím a vztahovalo se pouze na volání z telefonních čísel s kódy zemí Evropského hospodářského prostoru.

Dále společnosti CETIN a.s. podle § 51 odst. 5 písm. c) Zákona a souvisejících opatření obecné povahy byla navíc uložena:

5. Povinnost oddělené evidence nákladů a výnosů podle § 86 Zákona, a to vést oddělenou evidenci nákladů a výnosů v souladu s opatřením obecné povahy vydaným k provedení § 86 odst. 3 Zákona tak, aby
- a) při sjednávání cen na maloobchodní i velkoobchodní úrovni bylo prokazatelné, že nedochází k neodůvodněnému křížovému financování,
- b) byly k dispozici podklady pro ověření nákladů a výnosů za jednotlivé služby poskytované zvláště na velkoobchodním i souvisejícím maloobchodním trhu.

4.2 Regulace ze zákona

Povinnost podnikatele podle § 80 odst. 2 Zákona nejpozději do 10 dnů ode dne uzavření smlouvy o přístupu nebo smlouvy o propojení sítí předat Úřadu úplné znění uzavřené smlouvy, včetně příloh. Stejná povinnost platí i pro předávání změn a dodatků smlouvy o přístupu nebo smlouvy o propojení.

Podnik, kterému byla uložena v rozhodnutí o uložení povinností podle § 84 odst. 2 Zákona, je povinen podle § 84 odst. 3 Zákona zveřejnit referenční nabídku. Tato zákonná povinnost byla přijata zákonem č. 468/2011 Sb., kterým se mění zákon č. 127/2005 Sb., o elektronických komunikacích a o změně některých souvisejících zákonů (zákon o elektronických komunikacích), ve znění pozdějších předpisů, a některé další zákony.

4.3 Vyhodnocení stávajících opatření

Tato část analýzy se zaměřuje na povinnosti uložené v rámci minulé analýzy s důrazem na to, zda jsou tyto povinnosti plněny a zda jsou jejich rozsahy a specifikace dostatečné pro zlepšení konkurenčního prostředí na analyzovaném trhu. Úřad přitom bral v potaz situaci na analyzovaném trhu, podněty alternativních operátorů a reakce podniku s významnou tržní silou.

Jednou z povinností uložených podnikům s významnou tržní silou na daném trhu na základě předchozí analýzy tohoto relevantního trhu bylo zveřejňování referenčních nabídek propojení. Referenční nabídky jednotlivých podniků s významnou tržní silou, byly vydané na základě rozhodnutí o uložení povinností a jsou publikovány Úřadem v [Telekomunikačním věstníku](#), a to včetně jejich dodatků, v souladu se Zákonem. Podniky s významnou tržní silou zveřejňují předmětné referenční nabídky i na svých webových stránkách.

Na základě provedené analýzy byla opatřením Úřadu – rozhodnutím o ceně č. [CEN/1/12.2016-xx](#) stanovena maximální cena za terminaci v pevném místě shodně pro každý stanovený podnik se samostatnou významnou tržní silou. Opatření uložilo povinnost sjednávat ceny za propojení v jeho veřejné telefonní síti pro službu ukončení volání (terminace) v pevném místě tak, aby nebyla překročen maximální cena 0,033 Kč/min. bez DPH.

Regulace formou maximálních cen se vztahovala na volání příchozí z jiné veřejné sítě elektronických komunikací a ukončená na geografická a negeografická čísla (řady 910) a vztahovala se rovněž na volání z telefonních čísel s kódy zemí Evropského hospodářského prostoru.

Společnost CETIN v období účinnosti rozhodnutí [REM/1/12.2016-40](#) předkládala pravidelně výsledky oddělené evidence nákladů a výnosů v souladu s ustanovením § 86 Zákona a opatření obecné povahy č. OOP/4/09.2014-6, ve znění pozdějších úprav.

V období platnosti analýzy, resp. rozhodnutí o uložení povinností (jak REM tak CEN) Úřad nezaznamenal žádné problémy s uplatňováním daných povinností a neřešil stížnosti na neplnění povinností.

Posuzování podnětů

Úřad v období od minulé analýzy neobdržel k posouzení nové podněty týkající se daného velkoobchodního relevantního trhu.

4.4 Návrh nápravných opatření

4.4.1 Potenciální tržní problémy

Na základě provedené analýzy trhu, včetně vyhodnocení stávajících nápravných opatření a řešených podnětů souvisejících s analyzovaným trhem, Úřad identifikoval následující potenciální tržní problémy.

1. Odmítání požadavku na propojení nebo přístup ostatním podnikatelům v elektronických komunikacích.

Všichni operátoři působící na trhu uzavřeli smlouvy o propojení pro terminaci do své sítě na komerční bázi dobrovolně, bez zásahu Úřadu. Tito operátoři měli zájem na propojení, aby jejich účastníci mohli realizovat volání do/z ostatních sítí. Přesto však nelze zcela vyloučit, jak je uvedeno výše v závěrech této analýzy, že by k takové situaci na trhu nemohlo dojít.

Úřad proto přistoupí k uložení povinnosti přístupu podle § 84 Zákona k zajištění propojení všem poskytovatelům služeb na posuzovaném velkoobchodním trhu.

2. Diskriminační jednání nebo zadržování informací

Podnik s významnou tržní silou by mohl vzhledem ke své tržní síle diskriminovat některé podnikatele vůči své maloobchodní divizi nebo vůči ostatním podnikatelům v souvislosti s poskytováním velkoobchodních služeb. Dále by mohlo docházet k zadržování a neposkytování informací v dostatečném rozsahu. Úřad pokládá zveřejňování informací o podmínkách propojení za rozhodující pro rozvoj konkurence na daném velkoobchodním relevantním trhu a předcházení potenciálnímu diskriminačnímu jednání.

3. Účtování nepřiměřených/excesivních cen za terminaci

Jak Úřad uvedl v závěrech kapitoly Ceny a ziskovost, existuje riziko možného uplatňování nepřiměřeně vysokých cen v neprospěch koncových uživatelů. Společnosti s uloženou povinností dodržovat stanovenou regulaci cen striktně dodržovaly Úřadem stanovenou maximální cenu, aniž by samy při poklesu svých nákladů přistoupily ke snížení účtovaných cen.

Zkoumaný relevantní trh je typický tím, že každý poskytovatel služeb dosahuje 100 % tržní podíl ve své vlastní (jednotlivé) síti, a z toho vyplývá nulová úroveň konkurence a absencí substitutů (pro službu terminace hovorů na účastnická čísla v jednotlivých sítích). Tato tržní síla pak operátorům umožňuje stanovovat ceny poskytovaných služeb nezávisle na ostatních tržních subjektech. Tato situace může nastat i v případě vstupu nových subjektů na relevantní trh, kdy nově vstupující subjekt nebude akceptovat stejnou terminační cenu, jakou má uloženou podnik s významnou tržní silou na relevantním trhu.

Pokud by povinnosti související s regulací cen nebyly uloženy všem podnikům s významnou tržní silou, mohlo by ze strany některého z těchto (neregulovaných) podniků dojít k uplatňování asymetrických a nepřiměřeně vysokých cen, přesahujících maximální ceny stanovené Úřadem, s následným negativním dopadem na koncového uživatele. Pokud by Úřad uložil cenovou regulaci jen některým podnikům, ostatní (cenově neregulované) subjekty s významnou tržní silou by nemusely být ochotny přistoupit dobrovolně na regulované maximální ceny a naopak by mohly účtovat ceny vyšší.

Tento postup (symetrická regulace) je i v souladu s Doporučením Komise o regulaci sazeb⁶⁸, které aplikaci symetrických cen předpokládá (doporučuje), ke kterému Úřad při své činnosti přihlíží v souladu s § 108 odst. 3 Zákona.

Úřad proto považuje za důvodné uplatnit shodnou cenovou regulaci pro všechny společnosti s významnou tržní silou na tomto relevantním trhu.

4.4.2 Návrh povinností, které Úřad hodlá uložit za účelem nápravy

Úřad navrhuje uložit všem podnikům s významnou tržní silou následující povinnosti podle § 51 odst. 5 písm. a), b), d) a f) Zákona a souvisejících opatření obecné povahy:

- a) průhlednosti podle § 82 Zákona, uveřejnit informace týkající se propojení sítí pro službu ukončení volání (včetně účetních informací, smluvních podmínek, technických specifikací, síťových charakteristik a cen);
- b) nediskriminace podle § 81 Zákona,
 1. uplatňovat rovnocenné podmínky za rovnocenných okolností pro ostatní podnikatele,
 2. poskytovat ostatním podnikatelům služby a informace za stejných podmínek a ve stejné kvalitě, v jaké je poskytuje pro služby vlastní;

Společnosti CETIN a.s. navrhuje Úřad uložit tuto povinnost, vzhledem k tomu, že nepůsobí na maloobchodním trhu pro koncové uživatele, tak, aby uplatňovala rovnocenné podmínky za rovnocenných okolností pro podnikatele využívající jejich velkoobchodní služby.

- c) přístupu k specifickým síťovým prvkům a přiřazeným prostředkům podle § 84 Zákona,
 1. povinnost vyhovět přiměřeným požadavkům jiného podnikatele na propojení sítí nebo síťových zařízení pro službu ukončení volání,
 2. povinnost vyhovět přiměřeným požadavkům jiného podnikatele na využívání a přístup k jeho přiřazeným prostředkům pro službu ukončení volání,

⁶⁸ Doporučení Komise ze dne 7. května 2009 o regulaci sazeb za ukončení volání v pevných a mobilních sítích v EU (2009/396/ES)

Úřad stanoví pro službu ukončení volání k těmto povinnostem technické, provozní a další podmínky zajišťující spravedlnost, proporcionalitu a včasnost.

- d) související s regulací cen podle § 56 a 57 Zákona a při zohlednění cenové regulace uplatněné od roku 2021 Evropskou komisí v souladu s čl. 75 Kodexu^{69 70}

Nápravné opatření podle písmene d) se navrhuje uložit pro případy ukončení volání na geografická účastnická čísla, negeografická účastnická čísla řady (910) a telefonní čísla s přístupovými kódy k neveřejným sítím pro volání započatá v zemích Evropského hospodářského prostoru.

Úřad navrhuje společnosti CETIN a.s., jakožto největšímu podniku s významnou tržní silou na celkovém trhu terminace, uložit za účelem zajištění cenové regulace, a tedy k odstranění potencionálního tržního problému účtování nepřiměřeně vysokých cen, navíc i povinnost podle § 51 odst. 5 písm. c) Zákona vést oddělenou evidenci nákladů a výnosů podle § 86 Zákona tak, aby byly k dispozici podklady pro ověření nákladů a výnosů za jednotlivé služby. Tato povinnost umožní prokázat, že nedochází ke křížovému financování a zároveň, že nedochází k porušování povinnosti nediskriminace uplatňovat rovnocenné podmínky pro podnikatele využívající jejich velkoobchodní služby. Vzhledem k velikosti společnosti CETIN a.s., by účtování nepřiměřeně vysokých cen a uplatňování křížového financování mělo potenciálně největší (negativní) dopad na úroveň konkurenčního prostředí na souvisejícím maloobchodním trhu. Na rozdíl od předchozí analýzy tohoto relevantního trhu nenavrhuje Úřad uložit společnosti CETIN a.s. povinnost propojení pro ukončení volání na místní ústředně. Tento krok odůvodňuje jednak probíhajícím technologickým upgrade sítě této společnosti (viz kap. 3.1.2), tak i skutečností, že této možnosti propojení dosud nevyužil žádný ze zájemců o uzavření smlouvy o propojení po celou dobu trvání této povinnosti od roku 2006.

Úřad dále navrhuje zrušit stanovení podniku s významnou tržní silou níže uvedeným subjektům, určeným minulou analýzou podnikem s významnou tržní silou, neboť k datu vydání analýzy již na předmětném velkoobchodním relevantním trhu nepůsobí:

RIO Media a.s.

SMART Comp. a.s.

UPC Česká republika, s.r.o.

4.4.3 Odůvodnění návrhu nápravných opatření

S ohledem na zkoumání v rámci analýzy Úřad v závěru konstatoval, že prokázal na relevantním trhu existenci podniků se samostatnou významnou tržní silou.

V rámci provedené analýzy Úřad dále prokázal, že postavení, které mají podniky s významnou tržní silou, jim umožňuje chovat se do značné míry nezávisle na ostatních účastnících na trhu. To by mohlo mít za následek negativní vliv i na stanovení nepřiměřeně vysokých cen na souvisejícím maloobchodním trhu a s tím spojený i negativní dopad na koncové uživatele.

⁶⁹ SMĚRNICE SMĚRNICE EVROPSKÉHO PARLAMENTU A RADY (EU) 2018/1972 ze dne 11. prosince 2018, kterou se stanoví evropský kodex pro elektronické komunikace (dále jen „Kodex“)

⁷⁰ Do 31. prosince 2020 Komise, s přihlédnutím v nejvyšší možné míře ke stanovisku BEREC, přijme akt v přenesené pravomoci v souladu s článkem 117, jímž se doplňuje tato směrnice stanovením jednotné maximální sazby za ukončení hlasového volání v mobilní síti po celé Unii a jednotné maximální sazby za ukončení hlasového volání v pevné síti po celé Unii (společně dále jen „celounijní sazby za ukončení hlasového volání“), které se uloží každému poskytovateli služeb v oblasti ukončení hlasového volání v mobilní síti a v pevné síti v kterémkoli členském státě.

V souladu se závěry analýzy Úřad uloží všem podnikům se samostatnou významnou tržní silou povinnost průhlednosti, povinnost nediskriminace, povinnost přístupu k specifickým síťovým prvkům a přiřazeným prostředkům a povinnosti související s regulací cen. Společnosti CETIN pak také povinnost vést oddělenou evidenci nákladů a výnosů.

Povinnost průhlednosti

Podnikům s významnou tržní silou bude uložena povinnost průhlednosti ve formě zveřejňování informací podle náležitostí stanovených OOP č. 7.

Takto uložena povinnost průhlednosti zvýší míru informovanosti jak subjektů, které chtějí vstoupit na trh, tak i těch, které na trhu již působí. Pozitivně se tím ovlivní možnost poskytování maloobchodních služeb s využitím velkoobchodních vstupů z tohoto relevantního trhu.

Úřad nebude v rámci povinnosti průhlednosti ukládat povinnost zveřejňovat referenční nabídku propojení, a to s ohledem na skutečnost, že podnik, kterému bude uložena v rozhodnutí o uložení povinností povinnost podle § 84 odst. 2 Zákona, bude povinen podle § 84 odst. 3 Zákona zveřejnit referenční nabídku. Společnosti s významnou tržní silou tak s ohledem na uložení povinnosti přístupu budou povinny takovou referenční nabídku zveřejnit.

Povinnost nediskriminace

Povinnost nediskriminace bude uložena všem podnikům s významnou tržní silou tak, aby byly uplatňovány rovnocenné podmínky za rovnocenných okolností vůči jednotlivým podnikatelům. V případě, že povinnost nediskriminace je ukládána vertikálně integrovaným operátorům (kteří působí i na souvisejícím/podřazeném maloobchodním trhu) bude povinnost nediskriminace upravena tak, aby její uložení zajistilo, že ostatním podnikatelům budou poskytovány služby a informace za stejných podmínek a ve stejné kvalitě, v jaké jsou poskytovány pro služby vlastní.

Povinnost přístupu ke specifickým síťovým prvkům a přiřazeným prostředkům

Povinnost přístupu ke specifickým síťovým prvkům a přiřazeným prostředkům využívaných pro službu terminace volání bude uložena tak, aby bylo na velkoobchodní úrovni možné odebírat službu terminace volání u všech společností stanovených podnikem s významnou tržní silou. Takto uložena povinnost umožní ostatním podnikatelům v elektronických komunikacích poskytovat maloobchodní služby s využitím velkoobchodních vstupů z tohoto relevantního trhu.

Povinnost vést oddělenou evidenci nákladů a výnosů

Tato povinnost úzce souvisí s regulací cen. Na jejím základě budou k dispozici podklady pro ověření nákladů a výnosů za jednotlivé služby a bude moci být prokázáno, že nedochází k neodůvodněnému křížovému financování.

Regulace cen podle § 56 a 57 Zákona

Analýza prokázala (v kapitole Ceny a ziskovost), že na trhu by mohlo docházet k uplatňování nepřiměřeně vysokých cen v neprospěch koncových uživatelů v případě, že by nebyla uložena cenová regulace. Doposud totiž docházelo ke snížení ceny za službu terminace volání pouze prostřednictvím uložené cenové regulace, kterou Úřad aplikoval formou stanovení maximálních cen. Úřad má proto za to, že bylo v souladu s § 57 odst. 1 Zákona prokázáno naplnění podmínek pro uložení povinností souvisejících s regulací cen podle § 56 a 57 Zákona podnikům s postavením s významnou tržní silou. Úřad konstatuje, že nápravná opatření podle § 51 odst. 5 písmene a) až e) Zákona by nevedla sama o sobě k nápravě.

Úřad již ve třetím kole analýz relevantních trhů na základě analýzy relevantního trhu č. 3⁷¹ přistoupil k cenové deregulaci volání originovaného ze států mimo EHP. Cílem tohoto kroku byla snaha Úřadu reagovat na značnou disproporci mezi velkoobchodními terminačními cenami uplatňovanými českými operátory na jedné straně a operátory ze zemí mimo EHP na straně druhé a poskytnout tímto způsobem všem regulovaným společnostem větší vyjednávací prostor při sjednávání cen za terminaci s operátory ze zemí mimo EHP. Úřad na základě vyhodnocení aktuální situace na trhu fixní terminace (viz kapitola Mezinárodní srovnání cen mimo EHP) bude pokračovat v nastavené regulaci na základě předchozích analýz tohoto relevantního trhu, a to tak, že cenová regulace terminačních cen se bude vztahovat pouze na příchozí (originovaná) volání ze zemí EHP.

Úřad je toho názoru, že deregulace cen volání originovaného ze států mimo EHP umožňuje českým operátorům sjednávat na velkoobchodním trhu terminace symetrické ceny vůči zemím mimo EHP, a možnost tak nepřímo⁷² ovlivňovat cenovou politiku operátorů v dotčených zemích. Výsledným efektem pak může být i pokles maloobchodních cen mezinárodních hovorů, účtovaných koncovým zákazníkům v ČR.

Z výše uvedeného proto vyplývá, že regulované ceny, stanovené nápravným opatřením na základě analýzy tohoto relevantního trhu jsou platné pro všechna volání originovaná v EHP.

V závěru kapitoly Ceny a ziskovost Úřad konstatoval, že by na relevantním trhu mohlo docházet k účtování nepřiměřeně vysokých cen za terminaci volání, které by znemožňovaly případným zájemcům vstup a soutěž na maloobchodním trhu hlasových služeb. Důsledkem by byl negativní vliv na výši ceny na maloobchodním trhu v neprospěch koncových uživatelů. Úřad má proto za to, že bylo v souladu s § 57 odst. 1 Zákona prokázáno naplnění podmínek pro uložení povinností souvisejících s regulací cen podle § 56 a 57 Zákona podnikům s postavením s významnou tržní silou.

Část D – Konzultace s ÚOHS

Podle ustanovení § 130 odst. 3 Zákona Úřad po vypořádání připomínek konzultoval konečný text návrhu opatření obecné povahy s Úřadem pro ochranu hospodářské soutěže. Předseda Úřadu pro ochranu hospodářské soutěže zaslal Úřadu dne 7. února 2020 své stanovisko, ve kterém uvádí, že k návrhu opatření obecné povahy nemá připomínky.

Část E – Vypořádání připomínek z veřejné konzultace

Na základě § 130 Zákona a podle Pravidel Českého telekomunikačního úřadu pro vedení konzultací na diskusním místě (dále jen „Pravidla“) Úřad [zveřejnil](#) návrh analýzy č. A/1/xx.2020-x, trhu č. 1 – velkoobchodní služby ukončení volání v jednotlivých veřejných telefonních sítích poskytovaných v pevném místě a výzvu k uplatnění připomínek k návrhu opatření na diskusním místě dne 24. září 2019. Připomínky k návrhu opatření bylo možno uplatnit do 24. října 2019. Během lhůty pro uplatnění připomínek Úřad obdržel k návrhu opatření žádné připomínky od dvou dotčených subjektů, a to společností CETIN a T-Mobile Czech Republic a.s. (dále jen „T-Mobile“) Připomínky obou subjektů byly vypořádány a jejich vypořádání [zveřejněno](#) na webových stránkách Úřadu. Níže Úřad shrnuje ve veřejné konzultaci obdržené připomínky včetně uvedení jejich vypořádání.

⁷¹ A/3/12.2013-8

⁷² Možnost ovlivnit cenovou politiku operátorů v dotčených zemích mimo EHP je nepřímá, neboť veškeré ceny v rámci mezinárodního odchozího a příchozího provozu jsou sjednávány na specializovaných trzích prostřednictvím specializovaných subjektů (tzv. „International carriers“).

Společnost CETIN směřovala své připomínky zejména na probíhající technologickou přeměnu sítě pro poskytování hlasových služeb společností CETIN, kdy dochází k nahrazování PSTN sítě nově budovanými uzly, tzv. Multi Service Access Node (MSAN) a platformami IMS (IP Multimedia Subsystem) na straně partnerů společnosti CETIN. Společnost CETIN od roku 2018 intenzivně migruje PSTN linky s cílem zcela vypnout PSTN síť v roce 2021. S migrací souvisí i změna poskytovaného typu přístupu k hlasovým službám. Do roku 2018 společnost CETIN poskytovala v rámci nabídky RAO a později v rámci nabídky MMO velkoobchodní přístup k PSTN hlasovým službám. V roce 2018 došlo se zahájením technologické přeměny PSTN sítě ke stažení veřejné nabídky přístupu k této síti, ale zároveň společnost CETIN začala nabízet velkoobchodní přístup k telefonním službám prostřednictvím uzlů MSAN. Dle v připomínce společnosti CETIN uvedených skutečností rozdíl spočívá především v tom, že zatímco telefonní služby v PSTN síti byly technicky zcela zajišťovány společností CETIN, u přístupu k telefonním službám MSAN CETIN zajišťuje partnerovi pouze přístup k infrastruktuře pevných hlasových služeb. Realizaci hlasových služeb, propojení s dalšími sítěmi a směrování hovorů si zajišťuje partner svými prostředky na platformě IMS sám. V důsledku změny nabízených služeb společnost CETIN uvádí, že bude docházet k postupnému snižování množství provozu, který CETIN terminuje ve své síti, protože provoz na již migrovaných PSTN ústřednách je terminován přímo partnerem. Po ukončení migrace, která je naplánována na červen 2021, nebude dle připomínky společnosti CETIN již tato společnost žádný národní ani mezinárodní provoz ve své hlasové síti terminovat. Společnost CETIN však plánuje nadále zůstat aktivní na trhu mezinárodního tranzitu hlasového provozu. Z tohoto důvodu bude nadále provozovat mezinárodní ústřednu a rovněž disponovat smlouvami o propojení s jinými operátory pro účely zajišťování tranzitu.

V důsledku výše uvedených změn poskytovaných služeb společnost CETIN argumentuje, že na předmětném relevantním trhu tímto dojde i ke změně postavení společnosti CETIN, které je nutné zohlednit v analýze. Společnost CETIN z výše uvedených důvodů navrhuje, aby Úřad v předložené analýze stáhl návrhy na stanovení společnosti CETIN podnikem s významnou tržní silou na relevantním trhu a uložení povinnosti umožnit propojení (a související povinnosti), resp. zohlednil platnost povinností tak, aby počínajíc termínem dokončení migrace z PSTN sítě byly tyto povinnosti staženy.

Úřad zpracoval analýzu na základě jemu dostupných informací, včetně informací poskytnutých v době zpracování analýzy dodatečně společností CETIN. K novým detailnějším informacím uvedeným v připomínce, Úřad uvádí, že představují nové očekávané skutečnosti týkající se budoucího vývoje na trhu s dopadem nejen do výčtu subjektů působících na trhu, ale i do věcného vymezení trhu a lze je opodstatněně považovat za dopad, který nemůže být ze strany Úřadu opomenut. Úřad proto relevantní texty, které zohledňují výše uvedenou změnu na trhu v návrhu této analýzy doplnil a upřesnil, a to zejména v částech věnovaných popisu situace na trhu včetně očekávaných významných skutečností na trhu, stanovení podniků s významnou tržní silou, včetně vyhodnocení tržních podílů a kritérií zaměřených na charakteristiku podniku. Do textu analýzy zároveň Úřad promítl i výhled změn tak, aby v rozhodném okamžiku v průběhu účinnosti analýzy, kdy budou splněna/nesplněna kritéria pro stanovení podniku s významnou tržní silou na předmětném relevantním trhu velkoobchodní terminace, mohla být provedena aktualizace jejich závěrů a postavení společnosti CETIN jako podniku SMP zrušeno a uloženo společnosti O2 Czech Republic a.s., která nyní na analyzovaném trhu nepůsobí. Úřad v této souvislosti rovněž upozorňuje, že změny v uzavřených smlouvách o propojení a popř. přístupu se dotknou i dalších subjektů, které budou ve výhledu (červen 2021) poskytnutého společností CETIN migrovat k jinému či jiným poskytovatelům služeb. Úřad bude tyto změny na trhu ve spolupráci s dotčenými účastníky trhu monitorovat tak, aby na změny mohl dostatečně a odpovídajícím způsobem reagovat. Pokud by se jednalo o zásadní změny ovlivňující dotčený trh, ke kterým nelze

v současné době přihlédnout, překročil by Úřad ke zpracování analýzy nové, tj. ještě v průběhu časového vymezení předkládané analýzy.

Nicméně vzhledem k tomu, že se jedná o předpokládané skutečnosti, které nastanou v období po provedení a vydání analýzy, je a bude do doby jejich uskutečnění společnost CETIN, podle závěrů konzultované analýzy, nadále v postavení podniku SMP. I přesto, že společnost CETIN předpokládá konkrétní termín provedení změn, nelze tento termín pro účely analýzy považovat za jednoznačný, s nemožností tento termín jakkoliv ze strany společnosti CETIN dle potřeby (např. i externích vlivů) upravit.

V souvislosti s výše uvedeným uplatnila společnost CETIN i připomínku k Úřadem stanoveným kritériím pro zahrnutí subjektů na velkoobchodní relevantní trh ukončení volání. Dle předmětné připomínky se společnost CETIN domnívá, že i po dokončení výše uvedené technologické migrace, kdy bude aktivní na trhu tranzitu, bude naplňovat Úřadem stanovená kritéria.

Dle Úřadu služby tranzitu vymezení, z důvodu absence propojení do koncového bodu sítě, nesplňují. Není proto relevantní na poskytovatele služeb tohoto typu vztahovat kritéria určená pro poskytovatele služeb ukončení volání. Úřad nicméně za účelem jednoznačnosti výkladu k příslušným kritériím stanoveným pro účely posuzování jednotlivých subjektů pro zařazení do vymezení relevantního trhu doplnil upřesnění tak, aby bylo patrné, že klíčové pro zařazení do trhu jsou smlouvy o propojení za účelem ukončení volání dle definice uvedené v části věcného vymezení (a nikoliv tranzitu).

Společnost T-Mobile v rámci uplatněných připomínek navrhla stanovit podnikem s významnou tržní silou i následující subjekty: Infinity Telecom, s.r.o. a miniTEL s.r.o. (dále jen „miniTEL“) a rozšířit tak seznam/počet poníků s významnou tržní silou působících na velkoobchodním relevantním trhu ukončení volání v pevném místě.

Podle názoru společnosti T-Mobile tyto subjekty splňují všechny předpoklady uvedené ve návrhu analýzy. Obě výše zmíněné společnosti mají se společností T-Mobile podepsanou smlouvu o propojení. Podle databáze přidělených čísel mají přidělené identifikační číslo sítě (společnost miniTEL má přidělený OpID 217 a společnost Infinity Telecom, s.r.o. 227). A protože tyto společnosti předávají provoz do sítě společnosti T-Mobile, lze se domnívat, že obě společnosti disponují i ústřednou, a tedy splňují i poslední kritérium.

Úřad při stanovení seznamu podniků s významnou tržní silou na velkoobchodním relevantním trhu ukončení volání v pevném místě vycházel ze stanovených kritérií. Podkladem k zařazení na vymezený trh byly především informace získávané přímo anebo nepřímo od operátorů.

K podkladům získaným přímo od operátorů patří zejména informace z uzavřených smluv o propojení a jejich dodatků a dále z elektronického sběru dat, kde je evidován jak samotný provoz v rámci velkoobchodní termice, tak i vzájemně mezi subjekty na základě výše uvedených uzavřených smluv o propojení. Evidován je i počet ústředen, na kterých je propojení poskytováno. Jako nepřímý zdroj informací slouží databáze Úřadu o přidělených účastnických číslech a kódech sítí, dále pak RDČ (referenční databáze čísel).

V analýze předkládaný seznam podniků s významnou tržní silou, které byly zařazeny na relevantní velkoobchodní trh ukončení volání v pevném místě, tak respektoval stanovená kritéria posuzovaná na základě Úřadu známých skutečností.

Na základě připomínky společnosti T-Mobile však Úřad u obou společností dodatečně prověřil v připomínce uvedené informace a dospěl k závěru že:

Společnost Infinity Telecom, s.r.o. disponuje smlouvou o propojení se společností T-Mobile a zároveň má Úřadem přidělené identifikační číslo sítě (OpID 227). Přes výše uvedené skutečnosti však Úřad dále s využitím referenční databáze čísel (RDC) zjistil, že OpID 227 není aktivní pro účely směrování volání na účastnická čísla, jinými slovy v RDC pod tímto OpID nejsou umístěna účastnická čísla (resp. číselné rozsahy). Pro směrování volání (včetně služeb terminace) tomuto poskytovateli maloobchodních hlasových služeb využívá společnost T-Mobile vlastních přidělených OpID. Z hlediska originujícího operátora se tak jedná o velkoobchodní terminaci do sítě společnosti T-Mobile. Této skutečnosti odpovídá i úprava úhrad, kdy třetí strany za ukončení volání na číslech přidělených společnosti Infinity Telecom, s.r.o. hradí společnosti T-Mobile cenu za terminaci, obdobně jako když dochází k terminaci na účastnických číslech přidělených přímo společnosti T-Mobile. Na základě uvedeného Úřad nepovažoval a nadále nepovažuje OpID společnosti Infinity Telecom, s.r.o. za aktivní, a proto daný subjekt nezařadil mezi podniky působící na vymezeném velkoobchodním trhu ukončení volání v jednotlivých veřejných telefonních sítích poskytovaných v pevném místě, a proto jej ani po provedené veřejné konzultaci dodatečně nenavrhl jako podnik s významnou tržní silou.

Společnost miniTEL disponuje (jak je uvedeno v připomínce) smlouvou o propojení pro účely terminace se společností T-Mobile a s jedním dalším subjektem. Úřad též u uvedené společnosti, dle jí vykázaných údajů, eviduje ústřednu. Zároveň má dotčená společnost Úřadem přidělené identifikační číslo sítě (OpID 217). Úřad dále na základě doplňujících informací včetně informací z RDC zjistil, že předmětný OpID se jeví aktivní pro účely směrování volání na účastnická čísla, neboť v rámci RDC jsou pod tímto OpID umístěna účastnická čísla (resp. číselné rozsahy). Společnost miniTEL tak na základě uzavřené smlouvy o propojení sítí za účelem terminace volání, umístěním účastnických čísel pod jí přiděleným OpID a umístěním ústředny v její síti naplňuje stanovená kritéria pro zařazení na posuzovaný relevantní trh č. 1. Vzhledem k specifikám tohoto trhu, na kterém každý poskytovatel v jehož síti se volané telefonní číslo nachází, má na velkoobchodním relevantním trhu ukončení volání v jednotlivých veřejných telefonních sítích poskytovaných v pevném místě tržní podíl 100 % je tak považován za podnik z významnou tržní silou (SMP). Dále i přes velkoobchodní smluvní vztah se společností T-Mobile, která na trhu působí jako tzv. agregátor pro menší operátory, je společnost miniTEL v postavení, které je obdobné s dalšími subjekty na trhu, které se společností T-Mobile na předmětném trhu spolupracují stejně jako společnost miniTEL. Tyto další subjekty zároveň splňují všechna Úřadem stanovená kritéria a jsou i v současnosti v postavení SMP. Na základě těchto zjištění Úřad považuje společnost miniTEL za podnik působící na vymezeném relevantním trhu a na základě uplatněné připomínky dodatečně zařadil daný subjekt na vymezený relevantní trh a navrhl jej v rámci analýzy stanovit podnikem s významnou tržní silou. Uvedenou připomínku společnosti T-Mobile tak Úřad částečně akceptoval a rozšířil seznam subjektů navržených pro stanovení podnikem se SMP o společnost miniTEL. Celkový počet subjektů působících na vymezeném trhu tak nově činí 25.

Část F – Připomínky Evropské komise k oznámení návrhu opatření

Dne 27. února 2020 byl návrh analýzy relevantního trhu postoupen Evropské komisi (dále jen „Komise“) podle čl. 7 Rámcové směrnice. Ve svém vyjádření společném k oběma terminačním trhům ze dne 25. března 2020 Komise uvedla, že regulované sazby za ukončení volání na obou terminačních trzích se od října 2016 nezměnily. To znamená, že vycházejí z čistého modelu BU-LRIC se specifikacemi a vstupními daty z roku 2016. Vzhledem k technologickým a ekonomickým změnám, k nimž mezitím na evropských trzích

elektronických komunikací došlo, je nepravděpodobné, že by navrhované sazby správně odrážely efektivní náklady na služby ukončení volání. Kromě toho navrhovaná (tj. stávající) sazba za ukončení volání v pevné síti je šestá nejvyšší v EU. S ohledem na to uplatnila Komise jednu připomínku, ve které uvádí, že bere argumenty Úřadu na přehodnocení nákladových modelů na vědomí s ohledem na připravovanou celounijní regulaci cen za terminaci, nicméně doporučuje, aby Úřad posoudil všechny možnosti aktualizace v současnosti uplatňovaných, regulovaných sazeb za ukončení volání (jak v pevném místě, tak v mobilních sítích), a to ještě v období před účinností nových celounijních terminačních sazeb (související právní akt má Komise vydat do 31. prosince 2020).

Úřad k připomínce Komise pro úplnost uvádí, že stávající regulovaná cena za terminaci v pevné síti byla stanovena metodou doporučenou Komisí v doporučení ze dne 7. května 2009 o regulaci sazeb za ukončení volání v pevných a mobilních sítích v EU (2009/396/ES), tedy metodou čistých přírůstkových nákladů (BU-LRIC). Touto metodou vyčíslil Úřad v roce 2016 jednotkové přírůstkové náklady teoretického efektivního operátora při poskytování předmětné služby terminace prostřednictvím nově budované sítě, jejíž topologie a síťové prvky již nevychází z PSTN sítě, ale ze sítě nové generace (NGN). Úřad k vznesené připomínce uvádí, že všechna nápravná opatření ukládá podnikům s významnou tržní silou v rámci samostatných správních řízení, která s ohledem na všechny zákonné lhůty trvají přibližně šest měsíců. Správní řízení ve věci uložení cen podnikům s významnou tržní silou, navazující na vydání této analýzy, tak budou ukončena nejdříve v říjnu 2020. Při stanovení nové výše cen přitom Úřad standardně na úpravu smluvních podmínek (sjednání dodatků) v uzavřených smlouvách o propojení přiznává regulovaným subjektům implementační lhůtu do prvního dne třetího měsíce, následujícího po měsíci, ve kterém předmětné rozhodnutí o ceně nabylo právní moci. Nově stanovené ceny by tak s největší pravděpodobností začaly být pro stávající smluvní vztahy účinné až od počátku roku 2021. Z těchto důvodů Úřad nepovažuje aktualizování výše národních sazeb za ukončení volání za vhodné a k výše uvedené připomínce Komise při navazujících správních řízeních o uložení povinností podnikům se samostatnou významnou tržní silou z procesních důvodů nelze přihlídnout.

Otisk úředního razítka

za Radu Českého telekomunikačního úřadu:
Mgr. Ing. Hana Továrková, v.r.
předsedkyně Rady
Českého telekomunikačního úřadu

Za správnost vyhotovení:
Jiří Šefčík